



DEWALT

LISTINO 2026

DAL 1924...

Nato per superare i limiti.
Per stabilire nuovi standard.

Fin dal primo giorno,
la mission di Raymond DeWalt
continua ad ispirarci.

Più di un semplice nome.
Noi siamo...

**UNA FIRMA
CHE HA FATTO
LA STORIA**

Raymond E. DeWalt



DEWALT®

- 1924**
Fondazione di DEWALT Products Co. DEWALT "Wonder-Worker" lancio della produzione macchine lavorazione legno
- 1992**
Lancio della prima linea di elettroattrezzi ed accessori
- 2001**
La gamma di prodotti comprende oltre 200 elettroattrezzi e oltre 800 accessori
- 2010**
Lancio sul mercato del sistema XR* 12V agli ioni di litio e della lama diamantata per taglio metalli
- 2012**
Lancio della rivoluzionaria gamma di prodotti Perform and Protect
- 2015**
Lancio del sistema Tool-Connect™
- 2017**
Lancio di XP™
- 2017**
Lancio di DEWALT BREAKAWAY™ nuove lame a spezzare per seghe universali, vincono il prestigioso Premio per l'innovazione
- 2018**
Lancio della nuova gamma di elettroattrezzi da giardino DEWALT
- 2023**
Presentato il programma di borse di studio DEWALT in seguito alla pubblicazione dell'indagine Powering the Future
- 1941**
Rapida espansione dovuta alle richieste da parte di organi governativi per la difesa nazionale
- 1994**
Lancio di un nuovo sistema rivoluzionario di oltre 30 utensili a batteria, tra cui il leggendario trapano avvitatore, il primo trapano a percussione da 14,4V e il primo trapano combinato
- 2005**
DEWALT sviluppa DEWALT - Act Vibration Control® che riduce fino al 50% il livello di vibrazioni
- 2011**
Gli elettroattrezzi a batteria al litio si espandono con il lancio del Sistema 18V. La famiglia di accessori si espande, la gamma Impact Ready aggiunge oltre 100 codici, e nella linea di accessori per acciaio lanciati oltre 20 prodotti
- 2013**
Lancio della gamma di elettroattrezzi a batteria 18V XR Brushless
- 2016**
Grande successo del lancio mondiale della nuova gamma 54V FLEXVOLT®, i primi al mondo
- 2017**
Ampliamento della gamma 18V con 7 nuove chiodatrici per intelaiatura, pavimentazione e finiture
- 2017**
Lancio del cantiere DEWALT WIFI
- 2021**
Lancio con enorme successo del nuovo sistema a batteria POWERSTACK
- 2024**
100 anni di DEWALT





LA NOSTRA TOTAL SOLUTION

GUARANTEED TOUGH

“Scelgo DeWALT perché ho bisogno di utensili di cui mi posso fidare”.

DeWALT è per Andy sinonimo di TOTAL SOLUTION offrendogli tutto ciò di cui necessita per completare il suo lavoro: Elettroautensili, Utensileria manuale, Storage (sistemi modulari portautensili), Accessori e Sistemi di ancoraggio/fissaggio.

Lavorando in cantieri dove la corrente non è sempre disponibile, Andy si affida agli utensili a batteria DeWALT XR FLEXVOLT per avere la POTENZA DEL FILO e la LIBERTÀ DELLA BATTERIA.

Inoltre la possibilità di adattare la batteria XR FLEXVOLT agli utensili XR 18V aumenta la versatilità e ne consente l'utilizzo in molte più applicazioni risparmiando tempo prezioso.

Con più di 140 utensili la gamma XR 18V offre l'utensile giusto per ogni applicazione.

Ogni prodotto garantisce all'utilizzatore prestazioni, controllo e durata senza rivali.



ELETTROUTENSILI



ACCESSORI



STORAGE



UTENSILI MANUALI

LISTINO PREZZI AL PUBBLICO

LISTINO PREZZI AL PUBBLICO

DAL 1924... UNA FIRMA CHE HA FATTO LA STORIA	Pag. 2
XR 250+ - La più AVANZATA piattaforma cordless al mondo	Pag. 4
LA TECNOLOGIA DELLE BATTERIE DeWALT	Pag. 6
POWERSHIFT	Pag. 8
PERFORM & PROTECT	Pag. 10
SPORTELLIO ASSISTENZA	Pag. 12
NOLEGGIO ALL-INCLUSIVE	Pag. 13
PIT STOP	Pag. 14
UTENSILE DI CORTESIA	Pag. 15
SU MISURA	Pag. 16
SERVICE DeWALT	Pag. 17
Garanzia DeWALT 3 anni	Pag. 18
RETE ASSISTENZA 5 Stars	Pag. 19
TRAINING ALLA RIVENDITA	Pag. 20
EVENTI	Pag. 21
LISTINO PREZZI ELETTROUTENSILI	
Utensili a batteria XR LITIO - 12V XR	Pag. 24
• Tassellatore SDS-Plus / Trapani	Pag. 24
• Avvitatori impulsi / Cricchetti	Pag. 25
• Cricchetti / Seghe universali / Multifunzione / Seghe e seghetti	Pag. 26
• illuminazione	Pag. 27
Batterie e caricabatteria XR LITIO - 12V XR	Pag. 27
Utensili a batteria XR LITIO - 18V XR	Pag. 27
• Tassellatore SDS-Plus	Pag. 27
• Trapani avvitatori / Trapani con percussione	Pag. 29
• Trapano magnetico	Pag. 31
• Avvitatore impulsi	Pag. 32
• Cricchetti / Rivettatrici	Pag. 36
• Avvitatori per cartongesso	Pag. 37
• Altri utensili per cartongesso / Smerigliatrici	Pag. 38
• Minitroncatrice / Lucidatrici	Pag. 39
• Multifunzione / Seghe universali	Pag. 40
• Seghe e seghetti	Pag. 41
• Levigatrici / Elettrofresatrici	Pag. 43
• Chiodatrici	Pag. 44
• Chiodatrici per edilizia	Pag. 46
• Aspiratori / Illuminazione	Pag. 48
• Sollevatore a vuoto / Altri utensili a batteria	Pag. 49
• Radio da cantiere	Pag. 52
Utensili da giardino XR LITIO - 18V XR	Pag. 52
Accessori da giardino XR LITIO - 18V XR	Pag. 55
Batterie e caricabatteria XR LITIO - 18V XR	Pag. 57
Utensili a batteria XR LITIO - 54V XR FLEXVOLT	Pag. 58
• Martelli demoperforatori e Martelli demolitori	Pag. 58
• Tassellatori SDS-Plus / Trapano angolare / Smerigliatrici angolari	Pag. 60
• Troncatore	Pag. 61
• Scalatrice / Carotatore / Miscelatore / Seghe alligator e universali	Pag. 62
• Seghe circolari e ad affondamento	Pag. 63
• Troncatrici radiali	Pag. 64
• Segha a banco / Aspiratori	Pag. 65
Utensili da giardino XR LITIO - 54V XR FLEXVOLT	Pag. 67
Accessori da giardino XR LITIO - 54V XR FLEXVOLT	Pag. 70
BATTERIE E CARICABATTERIE - 54V XR FLEXVOLT	Pag. 74
UTENSILI A BATTERIA PIATTAFORMA POWERSHIFT	Pag. 75
STRUMENTI LASER DA CANTIERE	Pag. 78
• Misuratori laser / Tracciatori laser	Pag. 78
• Laser rotativi	Pag. 82
• Livello ottico	Pag. 83
UTENSILI BATTERIA INTEGRATA - RICARICA USB TYPE-C	Pag. 85
Elettrotensili e filo	Pag. 85
• Avvitatore cartongesso / Trapani rotativi	Pag. 85
• Trapano a supporto magnetico / Miscelatore / Trapani a percussione	Pag. 86
• Taglierine per piastrelle	Pag. 87
• Martelli demo-perforatori / Demolitori SDS-Max / Esagonali	Pag. 89
• Accessori per Martelli demo-perforatori / demolitori	Pag. 90
• Smerigliatrici angolari	Pag. 91
• Lucidatrici / Smerigliatrici diritte / Troncatrici per metalli / Pistole termiche	Pag. 93

• Multifunzione ad oscillazione / Levigatrice cartongesso / Seghe circolari	Pag. 94
• Segha universale / Seghe Alligator® / Seghetti alternativi	Pag. 95
• Levigatrici / Piallette / Elettrofresatrici	Pag. 96
• Elettrofresatrice per linguette	Pag. 97
• Troncatrici	Pag. 99
• Seghe combinate TGS	Pag. 102
• Seghe a banco	Pag. 103
• Seghe a nastro / Piale / Aspiratori	Pag. 104
• Chiodatrici / Groppinatrici / Cucitrici pneumatiche	Pag. 106
• Soft Bag - Borse Portautensili	Pag. 107
• TSTAK	Pag. 108
• Tough System	Pag. 110
• Tough System DXL	Pag. 112
• Cavalletti	Pag. 113

LISTINO PREZZI ACCESSORI

• Foratura nella muratura	Pag. 117
• Sistema SDS-Plus	Pag. 118
• Sistema SDS-Max	Pag. 123
• Mandrini / Adattatori per mandrini	Pag. 127
• Foratura nel metallo	Pag. 128
• Foratura Legno, metallo, plastica BLACK&GOLD	Pag. 131
• Sistema completo "Flip&Drive"	Pag. 131
• Foratura nel legno	Pag. 132
• Seghe a tazza	Pag. 134
• Punte per cerniere / Punte Multimaterial / Punte per ceramica	Pag. 136
• Accessori avvitatori / Accessori cartongesso	Pag. 137
• Porta inserti / Bussole esagonali / Bussole attacco 1/2"	Pag. 138
• Punte serie BLACK&GOLD per avvitatori ad impulsi 1/4"	Pag. 139
• Inserti per avvitatori impulsi attacco 1/4"	Pag. 139
• Lame per per seghe circolari e troncatrici	Pag. 140
• Lame per seghetto alternativo	Pag. 144
• Lame per sega universale	Pag. 147
• Lame per sega Alligator® / Lame per sega a nastro / Lame per piallette	Pag. 149
• Accessori per multifunzione ad oscillazione	Pag. 150
• Frese per elettrofresatrici	Pag. 152
• Abrasivi per lavorazione legno	Pag. 152
• Lame e accessori per elettrofresatrici per linguette	Pag. 156
• Dischi lamellari	Pag. 156
• Accessori per smerigliatura / affilatura	Pag. 157
• Dischi abrasivi per smerigliatrici	Pag. 158
• Dischi diamantati	Pag. 159
• Tazze diamantate	Pag. 160
• Corone diamantate	Pag. 161
• Groppini / Punti metallici / Chiodi	Pag. 161
• Programma Masterbox	Pag. 163

LISTINO PREZZI ANCORANTI

• Cemento	Pag. 172
• Generica	Pag. 179
• Cartongesso	Pag. 181
• Edilizia	Pag. 183
• Ancoranti chimici	Pag. 186
• Fissaggi diretti	Pag. 191

LISTINO PREZZI UTENSILI MANUALI

• Flessometri / Rotelle metriche / Livelle	Pag. 196
• Coltelli / Cutter / Lame	Pag. 197
• Cesoi / Seghetti / Cacciachiodi / Martelli / Mazzetta	Pag. 198
• Levachiodi / Graffatrici / Morsetti	Pag. 199
• Pinze / Tronchese / Set Giraviti / Set Chiavi esagonali / Set Chiavi combinate	Pag. 200
• Set Chiavi a cricchetto / Set Chiavi a bussola	Pag. 201

LISTINO PREZZI SOLUZIONI ESPOSITIVE

• Espositori a parete	Pag. 204
• Ganci per Elettrotensili	Pag. 206
• Ganci per Accessori / Giardino / Espositori Stand Alone	Pag. 207
• Espositori da banco	Pag. 210
• Comunicazione	Pag. 211

RICAMBI ORIGINALI

• Spazzole elettrotensili / Batteria caricabatteria fuori catalogo	Pag. 212
--	----------

ALFANUMERICO

Pag. 213

DEWALT®



LA PIÙ AVANZATA PIATTAFORMA

XR[®]

250+
18V XR



RMA CORDLESS AL MONDO

LA TECNOLOGIA DELLE BATTERIE DEWALT

XR



XR POWERSTACK™



COMPATIBILITÀ CON TUTTE LE MACCHINE DEWALT XR 18V				COMPATIBILITÀ CON TUTTE LE MACCHINE DEWALT XR 18V				
TECNOLOGIA A CELLE CILINDRICHE AGLI IONI DI LITIO				TECNOLOGIA A CELLE A SACCHETTO				
POTENZA DI USCITA ELEVATA E COSTANTE				50% PIÙ POTENTE VS BATTERIA XR 2X VITA UTILE VS BATTERIA XR				
GARANZIA DI 1 ANNO				GARANZIA DI 3 ANNI*				
DCB183-XJ	DCB184-XJ	DCB184G-XJ	DCB1880-XJ NOVITÀ	DCBP034-XJ	DCBP034G-XJ	DCBP318-XJ	DCBP518-XJ	DCBP518G-XJ
BATTERIA XR 18V 2.0AH	BATTERIA XR 18V 5.0AH	BATTERIA XR 18V 5.0AH SERIE G	BATTERIA XR 18V 8.0AH TABLESS	BATTERIA XR POWERSTACK 18V COMPATTA	BATTERIA XR POWERSTACK 18V COMPATTA SERIE G	BATTERIA XR POWERSTACK 18V 3.5AH	BATTERIA XR POWERSTACK 18V 5.0AH	BATTERIA XR POWERSTACK 18V 5.0AH SERIE G

XR FLEX VOLT



COMPATIBILITÀ CON TUTTE LE MACCHINE DEWALT XR 18V E 54V

TECNOLOGIA A CELLE CILINDRICHE AGLI IONI DI LITIO

LA PIÙ ALTA POTENZA EROGATA, FINO A 54V

GARANZIA DI 1 ANNO



DCB547-XJ

BATTERIA XR FV
18V/54V 9.0AH



DCB547G-XJ

BATTERIA XR FV
18V/54V 9.0AH
SERIE G



DCB548-XJ

BATTERIA XR FV
18V/54V 12.0AH



DCB549-XJ

BATTERIA XR FV
18V/54V 15.0AH

POWER SHIFT



COMPATIBILITÀ CON MACCHINE DEWALT POWERSHIFT

TECNOLOGIA A CELLE A SACCHETTO

CONVERSIONE DALLO SCOPPIO ALLA BATTERIA

GARANZIA DI 2 ANNI*



DCBPS0554-XJ

BATTERIA POWERSHIFT
554WH

IL FUTURO È QUI ▶▶

NON FERMARTI. GUARDA AVANTI.

Scopri il nuovo sistema di prodotti a batteria DEWALT POWERSHIFT™ e ottieni massime prestazioni e autonomia. Niente più attese all'accensione, pause per rifornimento o limitazioni di utilizzo. Non aspettare oltre e CAMBIA MARCIA con DEWALT POWERSHIFT™.



BATTERIA DA 554WH

La batteria DEWALT POWERSHIFT da 554 Wh (DCBPS0554-XJ) è il cuore pulsante del sistema POWERSHIFT. Offre la potenza e l'autonomia ideali per affrontare applicazioni tradizionalmente eseguite con macchine a motore a scoppio, eliminando i problemi legati a rumorosità ed emissioni e riducendo significativamente le esigenze di manutenzione ordinaria e straordinaria.

PREPARAZIONE SUPERFICI

**DCPS660N-XJ**

COSTIPATORE 60KG

**DCPS7154N-XJ**

PIASTRA VIBRANTE 15KN

POSA IN OPERA

**DCPS330N-XJ**

STAGGIA VIBRANTE



DCBPS0554-XJ

**BATTERIA POWERSHIFT
554WH CELLE
A SACCHETTO**



DCBPSC0550-QW

**CARICABATTERIA
POWERSHIFT
12A**



AGHI VIBRANTI: Ø 38mm: DCPS3382-XJ 2m - DCPS3385-XJ 5m / Ø 50mm DCPS3502-XJ 2m / DCPS3505-XJ 5m; Ø 59mm DCPS3592-XJ 2m DCPS3595-XJ 5m



DCPS310N-XJ

VIBRATORE CALCESTRUZZO



DCPS320N-XJ

VIBRATORE CALCESTRUZZO A ZAINO

FORATURA/CAROTAGGIO



**DCD150X2-QW
DCPS151-XJ**

CAROTATORE E SUPPORTO



MASSIMA SICUREZZA

CONTROL

COMPLETO CONTROLLO

Gli elettrotensili più prestazionali possono incepparsi, soprattutto durante la foratura o il taglio, col rischio di danneggiarsi o procurare infortuni.

Il sistema **Perform&Protect** consente di lavorare sempre con la massima protezione in quanto le più avanzate tecnologie per il controllo della coppia sono uno standard integrato di serie sui nostri elettrotensili. Il sistema antirotazione **E-Clutch** e la protezione elettronica anticontraccolpo **Kickback Brake** riconoscono quando l'utensile è fuori controllo e ne interrompono il funzionamento normale evitandone la reazione incontrollata.

**KICKBACK
BRAKE**

E-CLUTCH

VIBRATION

FINO AL 50% DI VIBRAZIONI IN MENO

Un'esposizione prolungata alle vibrazioni può causare seri danni articolari.

Gli utensili col logo di certificazione **Perform&Protect - Vibration** hanno dei livelli di vibrazioni notevolmente ridotti andando così ad aumentare il comfort e il tempo di utilizzo.

I nostri martelli SDS-Max e tassellatori e SDS-Plus sono dotati della tecnologia avanzata **Active Vibration Control** che riduce le vibrazioni fino al 50% rispetto ad elettrotensili standard.

COSA È PERFORM & PROTECT™?

Da più di 12 anni DeWALT® è coinvolta nello sviluppo di innovative soluzioni che non solo devono essere al top nelle performance, ma devono proteggere l'incolumità di chi per professione utilizza i nostri elettrotensili.

Perform&Protect™ rappresenta il meglio che la tecnologia può offrire in termini di sicurezza sul luogo di lavoro.



MASSIMA PRODUTTIVITÀ



DUST

SOLUZIONI AVANZATE PER LA POLVERE

Il sistema di soluzioni per la polvere **Perform & Protect™** riduce notevolmente il rischio di inalazioni dannose per la salute, inoltre un ambiente di lavoro pulito aumenta la vita e l'affidabilità dell'elettrotensile ottimizzandone le prestazioni. La nostra gamma include più di 200 prodotti ed accessori, tra cui aspiratori classe M con pulizia automatica del filtro e punte cave.





SPORTELLO ASSISTENZA

TUTTO IL SUPPORTO DI CUI HA BISOGNO L'UTILIZZATORE DEWALT

DEWALT® È DA SEMPRE ACCANTO AGLI UTILIZZATORI PROFESSIONISTI.
PER DOMANDE SUI NOSTRI PRODOTTI ED ASSISTENZA

CONTATTACI IN MODO SEMPLICE E RAPIDO



SCRIVICI

Inquadra il QRCode
con il tuo smartphone
per inviarci una email



CHATTA CON NOI

Collegati al sito
www.dewalt.it
e clicca sull'icona
"chatta con noi"



CHIAMACI

+39 02 82953653

Lunedì – Venerdì:
08:30 – 19:30



**IL MASSIMO SUPPORTO PER I PRODOTTI PROFESSIONALI
DI ALTA QUALITÀ.**

Se un tuo cliente ha necessità di supporto può contattarci
in modo semplice tramite le modalità sopra indicate.

NOLEGGIO ALL-INCLUSIVE

SOLUZIONE TUTTO INCLUSO PER I TUOI CLIENTI

POSSIBILITÀ DI DEDUZIONE FISCALE (CONSULTA UN CONSULENTE PER MAGGIORI INFORMAZIONI)

- ✓ Tramite società finanziaria, deducibilità (benefici fiscali)

ZERO COSTI DI MANUTENZIONE

- ✓ Riparazioni gratuite di tutte le componenti difettose
- ✓ Copertura estesa anche alle parti di usura e consumabili (spazzole, cuscinetti, mandrini etc.)
- ✓ Sostituzione di batteria e caricabatteria associati all'utensile durante la registrazione

ALTA QUALITÀ DELL'ASSISTENZA

- ✓ Tecnici specializzati e annualmente formati sui nuovi prodotti DeWALT

HELPDESK E CONTATTI DEDICATI ALL'UTILIZZATORE FINALE PER UN SUPPORTO DIRETTO, CELERE E PROFESSIONALE

OPZIONE ASSICURAZIONE DI COPERTURA RISCHIO FURTI

Integrato nel noleggio anche il SERVIZIO UTENSILE DI CORTESIA



DEWALT

PIT STOP

SERVIZIO DI RIPARAZIONE RAPIDO



DeWALT da sempre ritiene il servizio Post Vendita fondamentale per lavorare nel mercato professionale. Il nuovo Servizio PIT STOP è stato sviluppato per offrire all'Utilizzatore Professionale un servizio celere e di eccellenza dedicato alle riparazioni in garanzia e non. Una rete di Centri Assistenza Formati e Certificati sarà a vostra disposizione per offrire un servizio assistenza a 5 Stelle.

CENTRI ASSISTENZA 5 STELLE QUALIFICATI

IL NOSTRO IMPEGNO PER UN PREVENTIVO ENTRO 24 ORE

GARANZIA DI 90 GIORNI SU TUTTE LE RIPARAZIONI

NESSUN COSTO DI TRASPORTO

CONDIZIONI CHIARE PREZZI TRASPARENTI

EXTRA SCONTO SU KIT DI MANUTENZIONE

Il Servizio PIT STOP è disponibile presso i nostri migliori rivenditori

UTENSILE DI CORTESIA

NON TI FERMI MAI!

L'ESCLUSIVO SERVIZIO PER I NOSTRI UTILIZZATORI

**CON DeWALT OFFRIRAI AI TUOI CLIENTI IL NOSTRO
INNOVATIVO SERVIZIO "UTENSILE DI CORTESIA"**

**IL TUO CLIENTE NON AVRÀ NESSUNA INTERRUZIONE
NEL SUO LAVORO IN CASO DI ASSISTENZA.**

**USUFUIRÀ LA POSSIBILITÀ DI PROVARE LE NUOVE TECNOLOGIE DeWALT,
CON UNA GAMMA COMPLETA DI SOLUZIONI PER TUTTE LE APPLICAZIONI.**

**AVRÀ LA DISPONIBILITÀ DI PIATTAFORMA WEB PER GESTIRE
I PRODOTTI IN MODO EFFICIENTE.**



Il Servizio UTENSILE DI CORTESIA è disponibile presso i nostri migliori rivenditori

DEWALT®

SU MISURA

IL SERVIZIO DI CALIBRAZIONE DEL TUO LASER



Ti garantiamo un Centro Assistenza Interno per i tuoi strumenti laser DeWALT, dotato delle più avanzate tecnologie. Siamo in grado di prenderci cura della tua strumentazione laser, offrendo servizi di riparazione, taratura e certificazione di alta qualità.

TECNICI SPECIALIZZATI

RIPARAZIONI RAPIDE

RICAMBI ORIGINALI GARANTITI

SERVIZI DI PRESA E CONSEGNA CON CORRIERE ESPRESSO

CERTIFICATI DI CALIBRAZIONE PER LASER E STRUMENTI DI MISURA

Per informazioni sull'assistenza tecnica e il servizio di calibrazione degli strumenti laser a marchio DeWALT, Invia la tua richiesta a service.italia@sbdinc.com

SERVICE DeWALT

www.2helpu.com

SOLUZIONI POST-VENDITA

RICERCA UN CENTRO ASSISTENZA

MANUALI DI ISTRUZIONI

SUPPORTO TECNICO

PARTI DI RICAMBIO



Visita il nostro sito assistenza DeWALT per informazioni sui servizi post vendita, tra cui:

- Domande frequenti - FAQ
- Disegni tecnici
- La nostra politica di garanzia
- Il centro assistenza autorizzato più vicino



Puoi anche inviarci un'e-mail direttamente tramite la sezione "Fai una domanda".
www.2helpu.com è anche disponibile sul sito www.DeWALT.it premendo sulla voce "Service".



GARANZIA

ESTENDI LA GARANZIA A 3 ANNI



La garanzia DeWALT di 3 anni e un'estensione della garanzia standard di 1 anno e offre sicurezza in caso di difetti di fabbricazione e dei materiali. Per avere diritto alla garanzia estesa e necessario registrarsi online entro 28 giorni dall'acquisto. Visita <http://MyDeWALT.DeWALT.it/3/> per un elenco completo dei prodotti idonei all'estensione della garanzia e per registrare il tuo utensile.

COME FUNZIONA

ACCEDI A MYDEWALT. CREA UN ACCOUNT SE NON NE HAI GIÀ UNO

REGISTRA IL TUO NUOVO UTENSILE ENTRO 28 GIORNI DALL'ACQUISTO

**CONSERVA IL CERTIFICATO CON LA FATTURA DI ACQUISTO
PER BENEFICIARE DELL'ESTENSIONE DI GARANZIA**

REGISTRATI A

www.DEWALT.it

MY DEWALT®

CONCESSIONARI ESCLUSIVI E CENTRI ASSISTENZA 5 STARS



www.2helpu.com

PIEMONTE

DS PROFESSIONAL SERVICE S.r.l.
10155 TORINO
C.SO VERCELLI, 276
Tel. 011.2463344 - Fax 011.267722
info.dsprofes@gmail.com

LIGURIA

D.S. PROFESSIONALE SERVICE S.r.l.
16129 GENOVA (GE)
VIA MADDALONI, 28/R
Tel. 010.566270 - Fax 010.585825
info.dsprofes@gmail.com
www.dsprofessionalservice.it

LOMBARDIA

JET SERVICE
20035 LISSONE (MB)
VIA CAPPUCINA, 50 A/B
TEL 039-2454509 - FAX 039-2452433
info@jetserviceitalia.com
www.jetserviceitalia.com

VENETO

DATEX
35027 NOVENTA PADOVANA (PD)
V.LE DELLA NAVIGAZIONE INTERNA, 85/A
TEL 049-8071990 - FAX 049-8071903
info@datexpadova.it
www.datexpadova.it

S.A.E.

31100 TREVISO (TV)
VIA POSTUMIA, 26
TEL 0422-460443 - FAX 0422-460316
info@saetreviso.it
www.saetreviso.it

ELETTROMECCANICA BRAGA

37012 BUSSOLENGO (VR)
VIA 2 GIUGNO, 18 - ZI Loc. Festara
TEL 045-6717786 - FAX 045-6718789
elettro.braga@tiscali.it

TOSCANA

ELETTROMECCANICA CRESCIOLI
50135 FIRENZE (FI)
VIA DELLA RONDINELLA, 57
TEL 055-611580 - FAX 055-607963
info@crescioli.it
www.elettromeccanicacrescioli.it

ASMEP S.r.l.

53036 POGGIBONSI (SI)
P.ZZALE EMILIA ROMAGNA, 1 - Z.I. LOC. FOSCI
TEL 0577-982544 - FAX 0577-982517
info@asmep.it
www.asmep.it

UMBRIA

ELETTROMECCANICA MASCIOLINI
06083 OSPEDALICCHIO DI BASTIA UMBRA (PG)
VIALE EUROPA, 7
TEL 075-8011505 - FAX 075-8011411
info@masciolini.it
www.masciolini.it

MARCHE

ELETTROTECNICA AV.EL.
60015 FALCONARA MARITTIMA (AN)
VIA DEL LAVORO, 6
TEL 071-913649 - FAX 071-9176250
info@elettrotecnicaavel.it
www.elettrotecnicaavel.it

ELETTROMECCANICA 2C

63039 SAN BENEDETTO DEL TRONTO
VIA SILVIO PELLICO, 198
TEL 0735-82982 - FAX 0735-789201
info@elettromeccanicaduec.it
www.elettromeccanicaduec.it

ABRUZZO

NAZZARO SERVICE SRL
66020 SAN GIOVANNI TEATINO (CH)
TRAVERSA DI VIA CARAVAGGIO, 10
TEL 085-4465161 - FAX 085-4407700
info@nazzaroservice.it
www.nazzaroservice.it

LAZIO

BC ROMA SERVICE
00131 ROMA (RM)
VIA OTTAVIANO CONTE DI PALOMBARA, 24
TEL 06-4190804 - FAX 06-4190804
info@bcromaservice.it
www.bcromaservice.it

CAMPANIA

SE.M.I.
80020 CASAVATORE (NA)
V.LE GUGLIELMO MARCONI 225
TEL 081-5538751 - FAX 081-5536604
semisrlprofessional@hotmail.it
www.semisrlprofessional.it

PUGLIA

UT.EL SERVICE
70122 BARI (BA)
P.ZZA GARIBALDI, 21/A
TEL 080-5247021 - FAX 080-9179712
info@utelSERVICE.it
www.utelSERVICE.com

G.T.C. ASSISTENZE TECNICHE

74100 TARANTO (TA)
VIA DEI FABBRI, 5/7
TEL 099-4775144 - FAX 099-4775144
gtc-assistenze@libero.it
www.gtcSERVICE.it

CALABRIA

RI.UT.EL.
89047 ROCCELLA JONICA (RC)
VIA CAPPELLERI, 8
TEL 0964-85084 - FAX 0964-85084
riutel@riutel.it
www.riutel.it

SARDEGNA

C.A.M.EL.
07100 SASSARI (SS)
LOC. PREDDA NIEDDA NORD STR. 6 N. 19
TEL 079-262113 - FAX 079-2676450
camelsassari@gmail.com
www.camelservice.it

LISTA COMPLETA DEI CENTRI ASSISTENZA AUTORIZZATI



DEWALT

TRAINING

TRAINING ALLA RIVENDITA



I VANTAGGI DELLA FORMAZIONE

Investire sulla formazione significa investire sul futuro. Lo sviluppo continuo delle tecnologie legate all'utensileria offre oggi nuove opportunità, a patto che si sia preparati a coglierle. DeWALT mette a disposizione dei propri clienti tutta l'esperienza di un'azienda leader mondiale nel settore. L'offerta formativa di DeWALT è in assoluto la più completa del mercato, con training di prodotto e commerciali.

Il nostro impegno è quello di garantire un valore aggiunto che metta in condizione i nostri clienti di vendere con profitto e migliorare la professionalità dei propri collaboratori.



TRAINING CENTRE ITALIA

Il nostro Training Centre si trova a Monvalle (VA). Qui ogni anno vengono formati centinaia di addetti alla vendita e responsabili degli acquisti della nostra distribuzione. Presso il Training Centre svolgiamo regolarmente corsi sul prodotto supportati da prove pratiche, con lo scopo di trasmettere ai partecipanti non solo un'adeguata conoscenza tecnica e commerciale della nostra gamma, ma anche le argomentazioni di vendita e la conoscenza delle applicazioni tipiche nell'ambito professionale. Questo affinché le persone acquisiscano maggior sicurezza e competenza e sappiano cogliere tutte le opportunità di vendita dimostrandosi più proattivi e competitivi.



TRAINING ONLINE

Lo sviluppo delle tecnologie digitali apre un nuovo scenario dove è possibile seguire corsi multimediali, superando qualsiasi ostacolo, di tempo e di distanza. In questa evoluzione, il training DeWALT vuole essere protagonista mettendo a disposizione dei propri clienti gli strumenti più efficaci e moderni, potenziando ulteriormente le opportunità di mantenersi aggiornati.

E-learning center: my.tools.training@sbdinc.com



EVENTI

DEWALT è consapevole di quanto sia importante stabilire con la propria clientela un rapporto professionale saldo e duraturo, di fiducia reciproca, di consulenza e servizio, di condivisione di progetti e obiettivi comuni.

Al fine di supportare il cliente nella vendita dei prodotti, DEWALT schiera quotidianamente sul campo una preparatissima squadra di “tecnici” del prodotto che operano su tutto il territorio nazionale per presentare al professionista le novità di prodotto e trovare insieme a lui la giusta soluzione per il proprio lavoro quotidiano.

Per poter essere ancor più vicino al Cliente, DEWALT organizza anche “**Professional day**”, eventi dedicati presso i Punti Vendita: questo permette di incontrare diretto con gli utilizzatori finali in un’atmosfera dinamica ed appassionante in cui approfondire la conoscenza dei prodotti.

Le “**Serate Tecniche**” sono invece un evento esclusivo riservato a un numero ristretto di utilizzatori, strutturate con un momento breve momento formativo di introduzione e un momento di prove pratiche con i Tecnici Specializzati DEWALT che fanno provare i prodotti per avere una conoscenza approfondita delle caratteristiche tecniche.











Listino Prezzi Elettrotensili









- I prezzi del presente listino si intendono in € (iva esclusa) salvo ove altrimenti specificato.
- DeWALT si riserva di apportare in qualunque momento modifiche ai prezzi ed alle caratteristiche dei propri prodotti senza darne preavviso.
- Il presente listino vale come riferimento circa la disponibilità dei prodotti DeWALT nel mercato italiano.
Prodotti eventualmente riportati su altra documentazione ma non ivi presenti sono da considerarsi NON disponibili nel mercato italiano.
- Il presente listino annulla e sostituisce i precedenti.

	CODICE	CODICE A BARRE	VOLT	DESCRIZIONE	PREZZO LISTINO S/IVA
UTENSILI A BATTERIA XR LITIO - PIATTAFORMA 					
TASSELLATORE SDS-PLUS					
	DCH072L2-QW BRUSHLESS	5035048741900	12V	Tassellatore SDS-Plus 12V XR Brushless 14mm, energia del colpo 1.1J (EPTA 05/2009), velocità a vuoto di 910 giri/min., 4280 percussioni/min., 2 modalità di lavoro (rotazione, rotazione con percussione), vibrazione 9.7 m/s ² , Max foratura [Cemento/Metallo/Legno] 14/10/13mm. Peso (con batteria) 1.9 Kg, Peso (solo corpo macchina) 1.7 Kg. DOTAZIONE: 2 batterie XR Litio 3Ah, caricabatterie, gancio per cintura, impugnatura laterale antivibrazione, valigetta TSTAK.	€ 433,00
	DCH072N-XJ BRUSHLESS	5035048735657	12V	Tassellatore SDS-Plus 12V XR Brushless 14mm, energia del colpo 1.1J (EPTA 05/2009), velocità a vuoto di 910 giri/min., 4280 percussioni/min., 2 modalità di lavoro (rotazione, rotazione con percussione), vibrazione 9.7 m/s ² , Max foratura [Cemento] 14mm, Max foratura [Metallo] 10mm, Max foratura [Legno] 13mm. Peso (batteria inclusa) 1.9 Kg, Peso (solo corpo) 1.7 Kg. In scatola di cartone senza batteria e caricabatteria.	€ 262,00
TRAPANI AVVITATORI CON PERCUSSIONE					
	DCD706D2-QW BRUSHLESS	5035048709894	12V	Trapano Avvitatore Compatto 2 Velocità con percussione 12V motore BRUSHLESS. Mandrino autoserrante 1.5-10mm. 0-425/0-1500 giri/min., 0-7225/0-25500 percussioni/min, coppia di serraggio 57Nm, lunghezza 152 mm, 1.2Kg. DOTAZIONE: 2 batterie XR 2Ah, caricabatterie, gancio per cintura, valigetta TSTAK.	€ 266,00
	DCD706N-XJ BRUSHLESS	5035048709931	12V	Trapano Avvitatore Compatto 2 Velocità con percussione 12V Motore BRUSHLESS. Mandrino autoserrante 1.5-10mm. 0-425/0-1500 giri/min, 0-7225/0-25500 percussioni/min, coppia di serraggio 57Nm, lunghezza 152mm, 1.2Kg. In scatola di cartone senza batteria e caricabatteria.	€ 153,00
TRAPANI E AVVITATORI					
	DCD701D2-QW BRUSHLESS	5035048709832	12V	Trapano Avvitatore Compatto 2 Velocità 12V motore BRUSHLESS. Mandrino autoserrante 1.5-10mm. 0-425/0-1500 giri/min., coppia di serraggio 57Nm, lunghezza 152 mm, 1.2Kg. DOTAZIONE: 2 batterie XR 2Ah, caricabatterie, gancio per cintura, valigetta TSTAK.	€ 240,00
	DCD701N-XJ BRUSHLESS	5035048713075	12V	Trapano Avvitatore Compatto 2 Velocità 12V Motore BRUSHLESS. Mandrino autoserrante 1.5-10mm. 0-250/1500 giri/min, coppia di serraggio 57Nm, lunghezza 152mm, 1.2Kg. In scatola di cartone senza batteria e caricabatteria.	€ 125,00
	DCD703L2T-QW BRUSHLESS	5035048748169	12V	Trapano avvitatore multitesta 12V XR - Velocità a vuoto 0-425 / 0-1.500 giri/min., Coppia massima 57,5Nm, 15 punti di frizione, Max. foratura legno/metallo: 20/10 mm, 4 testine intercambiabili: Mandrino autoserrante 1,5-10 mm, Testa ribassata a rilascio rapido attacco esagonale 1/4" magnetico, Testa ad angolo retto esagonale 1/4" magnetico, Testa ad angolo eccentrica attacco esagonale 1/4" magnetico, Peso (batteria inclusa) 1Kg, Peso (solo corpo macchina) 0.7Kg. DOTAZIONE: 4 teste intercambiabili, 2 batterie XR Litio 3Ah, caricabatterie, gancio per la cintura, valigetta TSTAK.	€ 361,00
	DCD703NT-XJ BRUSHLESS	5035048748145	12V	Trapano avvitatore multitesta 12V XR - Velocità a vuoto 0-425 / 0-1.500 giri/min., Coppia massima 57,5Nm, 15 punti di frizione, Max. foratura legno/metallo: 20/10 mm. 4 testine intercambiabili: Mandrino autoserrante 1,5-10 mm, Mandrino testa ribassata attacco esagonale 1/4" con interno magnetico, Mandrino ad angolo attacco esagonale 1/4" con interno magnetico, Mandrino con rilascio rapido attacco esagonale 1/4" con interno magnetico, Peso (solo corpo macchina) 0.7Kg. In valigetta TSTAK senza batterie e caricabatteria.	€ 270,00
	DCF601D2-QW BRUSHLESS	5035048709870	12V	Trapano avvitatore Compatto 12V Attacco 1/4". 0-1100 giri/min., 15 punti regolazione coppia, lunghezza 125 mm, Peso (solo corpo macchina) 0.68Kg. DOTAZIONE: 2 Batterie XR Litio 2,0Ah, caricabatterie, valigetta TSTAK.	€ 254,00





	CODICE	CODICE A BARRE	VOLT	DESCRIZIONE	PREZZO LISTINO S/IVA
AVVITATORI AD IMPULSI					
	DCF901P2-QW BRUSHLESS	5035048749760	12V	Avvitatore ad impulsi 1/2" 12V motore BRUSHLESS. Coppia di serraggio 340Nm, Coppia di distacco 500 Nm, 2850 giri/min., 3250 impulsi/min., max diametro bullone consigliato M16, 1.2Kg. DOTAZIONE: 2 batterie XR Litio 5Ah, caricabatterie, valigetta TSTAK.	€ 461,00
	DCF901P1G-QW BRUSHLESS	5035048738559	12V	Avvitatore ad impulsi 1/2" 12V motore BRUSHLESS. Coppia di serraggio 340Nm, Coppia di distacco 500 Nm, 2850 giri/min., 3250 impulsi/min., max diametro bullone consigliato M16, 1.2Kg. DOTAZIONE: 1 batterie XR Litio 5Ah serie "G", caricabatterie, sovrascocca corpo macchina in gomma, schiuma preformata per cassettera.	€ 388,00
	DCF903P1G-QW BRUSHLESS	5035048738313	12V	Avvitatore ad impulsi 3/8" 12V motore BRUSHLESS. Coppia di serraggio 340Nm, Coppia di distacco 500 Nm, 2850 giri/min., 3250 impulsi/min., max diametro bullone consigliato M16, 1.2Kg. DOTAZIONE: 1 batterie XR Litio 5Ah serie "G", caricabatterie, sovrascocca corpo macchina in gomma, schiuma preformata per cassettera.	€ 388,00
	DCF801D2-QW BRUSHLESS	5035048709979	12V	Avvitatore ad impulsi Compatto 12V Attacco 1/4" motore BRUSHLESS. 0-1000/1500/2600 giri/min., Precision Drive in mod. 1, 0-3600 impulsi/min., coppia di serraggio 163Nm, max diametro bullone consigliato 6 mm, lunghezza 125 mm, 1.1 Kg. DOTAZIONE: 2 Batterie XR 2Ah, caricabatterie, valigetta TSTAK.	€ 318,00
	DCF801N-XJ BRUSHLESS	5035048709993	12V	Avvitatore ad impulsi Compatto 12V Attacco 1/4". 0-1000/1500/2600 giri/min, Precision Drive in mod. 1, 0-3600 impulsi/min, coppia di serraggio 163Nm, , max diametro bullone consigliato 6mm, lunghezza 125mm, 1.1 Kg. In scatola di cartone senza batteria e caricabatteria.	€ 163,00
STIVALI IN GOMMA PER AVVITATORI IMPULSI 1/2"					
	PB901.03-QZ	5035048752364		Rivestimento in gomma per avvitatore ad impulsi. Protegge la superficie del materiale su cui si opera, protegge l'elettroutensile dai danni causati dai comuni grassi e solventi. Utilizzo con Avvitatore ad impulsi 12V XR DCF901/DCF903	€ 35,00
CRICCHETTI ATTACCO 1/4" E 3/8"					
	DCF504L1G-QW BRUSHLESS	5035048789353	12V	Cricchetto attacco 1/4", motore BRUSHLESS, Attacco 1/4" maschio, Coppia max 54 Nm, Velocità 0-250 giri/min., Peso (solo corpo macchina) 0.75Kg. DOTAZIONE: 1 batterie XR 12V 3Ah Serie "G", caricabatterie, schiuma preformata per cassettera.	€ 390,00
	DCF504N-XJ BRUSHLESS	5035048789315	12V	Cricchetto attacco 1/4", motore BRUSHLESS, Attacco 1/4" maschio, Coppia max 54 Nm, Velocità 0-250 giri/min., Peso (solo corpo macchina) 0.75Kg. Senza batterie e caricabatteria in scatola di cartone.	€ 271,00
	DCF503L1G-QW BRUSHLESS	5035048789438	12V	Cricchetto attacco 3/8", motore BRUSHLESS, Attacco 3/8" maschio, Coppia max 81 Nm, Velocità 0-250 giri/min., Peso (solo corpo macchina) 1.0Kg. DOTAZIONE: 1 batterie XR 12V 3Ah Serie "G", caricabatterie, schiuma preformata per cassettera.	€ 390,00
	DCF503EN-XJ BRUSHLESS	5035048789452	12V	Cricchetto attacco 3/8" testa lunga, motore BRUSHLESS, Attacco 3/8" maschio, Coppia max 81 Nm, Velocità 0-250 giri/min., Peso (solo corpo macchina) 1.0Kg. Senza batterie e caricabatteria in scatola di cartone.	€ 296,00
	DCF503N-XJ BRUSHLESS	5035048789384	12V	Cricchetto attacco 3/8", motore BRUSHLESS, Attacco 3/8" maschio, Coppia max 81 Nm, Velocità 0-250 giri/min., Peso (solo corpo macchina) 1.0Kg. Senza batterie e caricabatteria in scatola di cartone.	€ 271,00

	CODICE	CODICE A BARRE	VOLT	DESCRIZIONE	PREZZO LISTINO S/IVA
CRICCHETTI SIGILLATI QUADRO MASCHIO 1/4" + 3/8" E FEMMINA ESAGONALE 1/4"					
	DCF500L2G-QW BRUSHLESS	5035048789636	12V	Cricchetto testa sigillata attacco quadro Maschio 1/4" + 3/8" e Femmina esagonale 1/4", motore BRUSHLESS, testa sigillata, attacco maschio quadro intercambiabile 1/4" + 3/8" e Femmina esagonale 1/4", Coppia max 75 Nm, Velocità 0-450 giri/min, Lunghezza 330mm, Peso (solo corpo macchina) 0.88Kg. DOTAZIONE: 2 batterie XR 12V 3Ah Serie "G", caricabatterie, 1 Attacco quadro maschio 1/4", 1 Attacco quadro maschio 3/8", 1 Attacco esagonale Femmina 1/4" a sgancio rapido, Schiuma preformata per cassettiere.	€ 457,00
	DCF500N-XJ BRUSHLESS	5035048789629	12V	Cricchetto testa sigillata attacco quadro Maschio 1/4" + 3/8" e Femmina esagonale 1/4", motore BRUSHLESS, testa sigillata, attacco maschio quadro intercambiabile 1/4" + 3/8" e Femmina esagonale 1/4", Coppia max 75 Nm, Velocità 0-450 giri/min, Lunghezza 330mm, Peso (solo corpo macchina) 0.88Kg. DOTAZIONE: 1 Attacco quadro maschio 1/4", 1 Attacco quadro maschio 3/8", 1 Attacco esagonale Femmina 1/4" a sgancio rapido. Versione in scatola di cartone senza batteria e caricabatteria.	€ 296,00
SEGHE UNIVERSALI					
	DCS312D2-QW	5035048732694	12V	Sega Universale compatta 12V motore BRUSHLESS, 0-2800 corse/min., lunghezza corsa 16 mm, aggancio rapido della lama, scarpa pivotante, luce LED, 1.4Kg. DOTAZIONE: 2 batterie XR Lito 2Ah, caricabatterie universale, valigetta TSTAK.	€ 337,00
	DCS312N-XJ	5035048732656	12V	Sega universale compatta 12V motore BRUSHLESS, 0-2800 corse/min, lunghezza corsa 16mm, aggancio rapido della lama, scarpa pivotante, luce LED, 1.4Kg. In scatola di cartone senza batteria e caricabatteria	€ 178,00
UTENSILE MULTIFUNZIONE					
	DCS353D2-QW BRUSHLESS	5035048748442	12V	Utensile multifunzione 12V motore BRUSHLESS. Velocità variabile 0-18.000 orb./min., angolo oscillazione 1.6°, aggancio rapido accessori senza chiavi, doppio interruttore di regolazione della velocità, luce LED, Peso (solo corpo macchina) 0.8 Kg. DOTAZIONE: 2 batterie XR Lito 2Ah, caricabatterie, Lama per taglio rapido in legno, Lama per legno-metallo, Lama per dettagli, Lama semicircolare per taglio a filo, Lama semicircolare per fughe, Platorello abrasivo, 25 Fogli abrasivi, Adattatore universale accessori, Attacco estrazione polvere, stop di profondità / guida per tagli rettilinei, Valigetta TSTAK.	€ 361,00
	DCS353NT-XJ BRUSHLESS	5035048748428	12V	Utensile multifunzione 12V motore BRUSHLESS. Velocità variabile 0-18.000 orb./min., angolo oscillazione 1.6°. Peso (solo corpo macchina) 0.8 Kg. DOTAZIONE: Lama per taglio rapido in legno, Lama per legno-metallo, Lama per dettagli, Lama semicircolare per taglio a filo, Lama semicircolare per fughe, Platorello abrasivo, 25 Fogli abrasivi, Adattatore universale accessori, Attacco estrazione polvere, stop di profondità / guida per tagli rettilinei. In valigetta TSTAK senza batterie e caricabatteria.	€ 274,00
	DCS353N-XJ BRUSHLESS	5035048748398	12V	Utensile multifunzione 12V motore BRUSHLESS. Velocità variabile 0-18.000 orb/min, angolo oscillazione 1.6°, aggancio rapido accessori senza chiavi, doppio interruttore di regolazione della velocità, luce LED, Peso (solo corpo macchina) 0.8 Kg. In scatola di cartone senza batteria e caricabatteria	€ 178,00
SEGHE E SEGHETTI					
	DCS512P2-QW BRUSHLESS	5035048739617	12V	Sega Circolare 12V motore BRUSHLESS, 3600 giri/min., Ø lama/foro 140/20 mm, inclinazione testa 50°, Max profondità di taglio 90/45° 47/33 mm, 2.2Kg. DOTAZIONE: 2 batterie 12V XR 5Ah, caricabatterie, Lama TCT 24 denti, Guida parallela per rifilare, Chiave di servizio, Adattatore per aspirazione, Valigetta TSTAK.	€ 540,00









	CODICE	CODICE A BARRE	VOLT	DESCRIZIONE	PREZZO LISTINO S/IVA
NEW 	DCS512N-XJ BRUSHLESS	5035048739587	12V	Sega Circolare 12V motore BRUSHLESS , 3600 giri/min, ø lama/foro 140/20 mm, inclinazione testa 50°, Max profondità di taglio 90/45° 47/33 mm, 2.2Kg. In scatola di cartone senza batteria e caricabatteria	€ 245,00
ILLUMINAZIONE					
	DCL510N-XJ	5035048296745	12V	Torcia LED a batteria con testa rotante. Senza batterie e caricabatteria in scatola di cartone.	€ 66,00
BATTERIE E CARICABATTERIE XR					
BATTERIE 12V XR					
	DCB124-XJ	5035048713686	12V	12V Batteria XR Litio 3.0 Ah	€ 80,00
	DCB126-XJ	5035048734568	12V	12V Batteria XR Litio 5.0 Ah	€ 93,00
	DCB126G-XJ	5035048735848	12V	12V Batteria XR 5Ah Serie "G" resistente ad agenti chimici ed olii	€ 106,00
	DCB1104-QW	5035048752319	12V 14,4V 18V	Caricabatterie universale XR Litio . Per batterie da 12V, 14,4V e 18V. Velocità di ricarica 4A.	€ 66,00
NEW 	DCB1404-QW	5035048845400	12V 18V 54V	Caricabatterie rapido 4 ingressi. Per batterie da 12V, 18V e 54V. Corrente di ricarica 4A. Bassa rumorosità.	€ 263,00
UTENSILI A BATTERIA XR LITIO - PIATTAFORMA 18V XR					
TASSELLATORI SDS PLUS					
	DCH275P2-QW PERFORM PROTECT BRUSHLESS	5035048556542	18V	Tasellatore SDS-Plus 18V motore BRUSHLESS 24 mm, energia del colpo 2.1J (EPTA 05/2009), potenza resa 400W, velocità 0-1100 giri/min., 0-4600 perc./min., 3 modalità di lavoro (rotazione, rotazione con percussione, percussione), Max. capacità di foratura [Cemento] 24 mm. Peso (con batteria) 4.7Kg. Peso (solo corpo macchina) 4.1Kg. DOTAZIONE: 2 batterie XR Litio 5Ah, caricabatterie, gancio per cintura, impugnatura laterale antivibrazione, mandrino SDS Plus ad aggancio rapido, mandrino autoserrante 13 mm ad aggancio rapido, Sistema di aspirazione integrato D25303DH-XJ, valigetta TSTAK .	€ 992,00
	DCH274P2T-QW PERFORM PROTECT BRUSHLESS	5035048560037	18V	Tasellatore SDS-Plus 18V motore BRUSHLESS 24 mm, energia del colpo 2.1J (EPTA 05/2009), potenza resa 400W, velocità 0-1100 giri/min., 0-4600 perc./min., 3 modalità di lavoro (rotazione, rotazione con percussione, percussione), Max. capacità di foratura [Cemento] 24 mm, Peso (con batteria) 3.3Kg. Peso (solo corpo macchina) 2.7Kg. DOTAZIONE: 2 batterie XR Litio 5Ah, caricabatterie, gancio per cintura, impugnatura laterale antivibrazione, mandrino SDS Plus ad aggancio rapido, mandrino autoserrante 13 mm ad aggancio rapido, valigetta TSTAK .	€ 749,00







	CODICE	CODICE A BARRE	VOLT	DESCRIZIONE	PREZZO LISTINO S/IVA
	DCH273H2T-QW   	5035048806999	18V	Tassellatore SDS-Plus 18V 24 mm motore BRUSHLESS , energia del colpo 2.1J (EPTA 05/2009), velocità 0-1100 giri/min., 0-4600 perc./min., 3 modalità di lavoro (rotazione, rotazione con percussione, percussione), Max. capacità di foratura [Cemento] 24 mm, Peso (solo corpo macchina) 2.5Kg. DOTAZIONE: 2 batterie XR Lito Powerstack 5Ah, caricabatterie, gancio per cintura, impugnatura laterale antivibrazione, valigetta TSTAK .	€ 802,00
	DCH273P2T-QW  	5035048559994	18V	Tassellatore SDS-Plus 18V motore BRUSHLESS 24 mm, energia del colpo 2.1J (EPTA 05/2009), potenza resa 400W, velocità 0-1100 giri/min., 0-4600 perc./min., 3 modalità di lavoro (rotazione, rotazione con percussione, percussione), Max. capacità di foratura [Cemento] 24 mm, Peso (con batteria) 3.3Kg. Peso (solo corpo macchina) 2.7Kg. DOTAZIONE: 2 batterie XR Lito 5Ah, caricabatterie, gancio per cintura, impugnatura laterale antivibrazione, valigetta TSTAK .	€ 656,00
	DCH273NT-XJ  	5035048561874	18V	Tassellatore SDS-Plus 18V motore BRUSHLESS 24 mm, energia del colpo 2.1J (EPTA 05/2009). Peso (solo corpo macchina) 2.7Kg. In valigetta TSTAK senza batterie e caricabatteria.	€ 427,00
	DCH172P2-QW  	5035048741931	18V	Tassellatore SDS-Plus 18V motore BRUSHLESS 16 mm, energia del colpo 1.4J (EPTA 05/2009), velocità 1060 giri/min., 4980 perc./min., 2 modalità di lavoro (rotazione, rotazione con percussione), Max. capacità di foratura [Cemento] 16 mm, vibrazione 8.8 m/s ² , Peso (con batteria) 2.4Kg. Peso (solo corpo macchina) 1.8Kg. DOTAZIONE: 2 batterie XR PORWERSTACK compatte, caricabatterie, gancio per cintura, impugnatura laterale antivibrazione, valigetta TSTAK .	€ 581,00
	DCH172E2T-QW   	5035048790182	18V	Tassellatore SDS-Plus 18V motore BRUSHLESS 16 mm, energia del colpo 1.4J (EPTA 05/2009), velocità 1060 giri/min., 4980 perc./min., 2 modalità di lavoro (rotazione, rotazione con percussione), Max. capacità di foratura [Cemento] 16 mm, vibrazione 8.8 m/s ² , Peso (con batteria) 2.1Kg. Peso (solo corpo macchina) 1.8Kg. DOTAZIONE: 2 batterie XR PORWERSTACK compatte, caricabatterie, gancio per cintura, impugnatura laterale antivibrazione, valigetta TSTAK .	€ 547,00
	DCH172NT-XJ  	5035048743232	18V	Tassellatore SDS-Plus 18V motore BRUSHLESS 16 mm, energia del colpo 1.4J (EPTA 05/2009). Peso (solo corpo macchina) 1.8Kg. In valigetta TSTAK senza batterie e caricabatteria.	€ 296,00
ACCESSORI PER TASSELLATORI SDS PLUS					
	D25303DH-XJ	5035048557389		Sistema di aspirazione di polveri e detriti autoalimentato, con filtro HEPA (99,5%), max diametro punta 16 mm, profondità max 125 mm, 1.4Kg. COMPATIBILITÀ: DCH273, DCH274	€ 242,00
	DWH079D-XJ 	5035048705018		Dispositivo pulizia filtro. Collegando direttamente ad un aspiratore, il dispositivo di pulizia del filtro rimuove la polvere dal contenitore di raccolta detriti senza esporre l'utente a polvere nociva - COMPATIBILITÀ: D25303DH e D25304DH - Compatibilità Airlock	€ 33,00
	DWH201D-XJ	5035048705407		Sistema aspirazione polveri. Raccoglie polvere e detriti durante la perforazione. Può essere utilizzato con un estrattore di polvere per la raccolta completa della polvere o da solo come collettore. Compatibilità con tutti i martelli e tassellatori SDS PLUS a filo e batteria - Compatibilità Airlock - 2 raccordi in dotazione. COMPATIBILITÀ: DWH161	€ 74,00







	CODICE	CODICE A BARRE	VOLT	DESCRIZIONE	PREZZO LISTINO S/IVA
TRAPANI AVVITATORI - 3 VELOCITÀ CON PERCUSSIONE					
	DCD1007H2T-QW	5035048806821	18V	Trapano Avvitatore 3 Velocità con percussione XR 18V con motore BRUSHLESS. Sistema ANTIROTAZIONE, Mandrino autoserrante in metallo 1.5-13mm, Velocità a vuoto (Trapano Avvitatore / Trapano a percussione) Velocità 1 0-450/0-500, Velocità 2 0-1200/0-1300, Velocità 3 1 0-2000/0-2250, Percussioni/min 1 0-8500, Percussioni/min 2 0-22100, Percussioni/min 3 0-38250, coppia di serraggio 169Nm, max capacità foratura Legno/Metallo/Calcestruzzo 66/13/13mm, frizione elettronica a 11 posizioni, Peso (solo corpo macchina) 1.87Kg. DOTAZIONE: 2 batterie XR 18V Powerstack 5Ah, caricabatterie, impugnatura laterale, gancio per cintura, valigetta TSTAK.	€ 750,00
	DCD1007NT-XJ	5035048806807	18V	Trapano Avvitatore 3 Velocità con percussione XR 18V con motore BRUSHLESS. Sistema ANTIROTAZIONE, Mandrino autoserrante in metallo 1.5-13mm, Velocità a vuoto (Trapano Avvitatore / Trapano a percussione) Velocità 1 0-450/0-500, Velocità 2 0-1200/0-1300, Velocità 3 0-2000/0-2250, Percussioni/min 0-8500/22100/38250, coppia di serraggio 169Nm, max capacità foratura Legno/Metallo/Calcestruzzo 66/13/13mm, frizione elettronica a 11 posizioni, Peso (solo corpo macchina) 1.87Kg. DOTAZIONE: impugnatura laterale, gancio per cintura, valigetta TSTAK.	€ 355,00
TRAPANI AVVITATORI XRP - 3 VELOCITÀ					
	DCD991P2-QW BRUSHLESS	5035048644430	18V	Trapano avvitatore XRP 3 Velocità 18V motore BRUSHLESS. Mandrino autoserrante in metallo 1.5-13mm. 0-450/1300/2000 giri/min., coppia di serraggio 95Nm, potenza resa 820W, frizione elettronica a 11 posizioni, 2.13Kg. DOTAZIONE: 2 batterie XR Litio 5Ah, caricabatterie, impugnatura laterale, porta inserti magnetico, gancio per cintura, valigetta TSTAK.	€ 538,00
	DCD991NT-XJ BRUSHLESS	5035048644584	18V	Trapano avvitatore XRP - 3 Velocità 18V Motore BRUSHLESS. Mandrino autoserrante in metallo 1.5-13mm. 0-450/1300/2000 giri/min, coppia di serraggio 95Nm, potenza resa 820W, frizione elettronica a 11 posizioni, 2.13Kg. DOTAZIONE: impugnatura laterale, porta inserti magnetico, gancio per cintura, valigetta TSTAK.	€ 284,00
TRAPANI AVVITATORI - 2 VELOCITÀ CON PERCUSSIONE					
	DCD805H2T-QW BRUSHLESS POWERSTACK PERFORM PROTECT	5035048793602	18V	Trapano Avvitatore con percussione compatto 2 Velocità XR 18V BRUSHLESS. Mandrino autoserrante in metallo 1.5-13mm. 0-650/2000 giri/min., 0-11050/34000 percussioni/min, coppia di serraggio 90Nm, Peso (solo corpo macchina) 1.34Kg. DOTAZIONE: 2 batterie XR 18V Powerstack 5Ah, caricabatterie, gancio per cintura, valigetta TSTAK.	€ 656,00
	DCD805P2T-QW BRUSHLESS PERFORM PROTECT	5035048750063	18V	Trapano Avvitatore con percussione compatto 2 Velocità XR 18V BRUSHLESS. Mandrino autoserrante in metallo 1.5-13mm. 0-650/2000 giri/min., 0-11050/34000 percussioni/min, coppia di serraggio 90Nm, Peso (solo corpo macchina) 1.34Kg. DOTAZIONE: 2 batterie XR 18V 5Ah, caricabatterie, gancio per cintura, valigetta TSTAK.	€ 513,00
	DCD805S2T-QW BRUSHLESS POWERSTACK PERFORM PROTECT	5035048843703	18V	Trapano Avvitatore con percussione compatto 2 Velocità XR 18V BRUSHLESS. Mandrino autoserrante in metallo 1.5-13mm. 0-650/2000 giri/min., 0-11050/34000 percussioni/min, coppia di serraggio 90Nm, Peso (solo corpo macchina) 1.34Kg. DOTAZIONE: 2 batterie XR 18V Powerstack 3.5Ah, caricabatterie, gancio per cintura, valigetta TSTAK.	€ 592,00
	DCD805E2T-QW BRUSHLESS POWERSTACK PERFORM PROTECT	5035048788271	18V	Trapano Avvitatore con percussione compatto 2 Velocità XR 18V BRUSHLESS. Mandrino autoserrante in metallo 1.5-13mm. 0-650/2000 giri/min., 0-11050/34000 percussioni/min, coppia di serraggio 90Nm, Peso (solo corpo macchina) 1.34Kg. DOTAZIONE: 2 batterie XR powerstack compatte, caricabatterie, gancio per cintura, valigetta TSTAK.	€ 467,00

	CODICE	CODICE A BARRE	VOLT	DESCRIZIONE	PREZZO LISTINO S/IVA
	DCD805NT-XJ BRUSHLESS PERFORM PROTECT	5035048750230	18V	Trapano Avvitatore con percussione compatto 2 Velocità XR 18V BRUSHLESS. Mandrino autoserrante in metallo 1.5-13mm. 0-650/2000 giri/min., 0-11050/34000 percussioni/min, coppia di serraggio 90Nm, Peso (solo corpo macchina) 1.34Kg. DOTAZIONE: gancio per cintura, valigetta TSTAK.	€ 257,00
	DCD799P2T-QW BRUSHLESS	5054905325138	18V	Trapano Avvitatore con percussione compatto 2 Velocità XR 18V BRUSHLESS. Mandrino autoserrante in metallo 1.5-13mm. 0-450/1.650 giri/min, 0-7650/28050 percussioni/min, coppia di serraggio 74Nm, Peso (solo corpo macchina) 1.15Kg. DOTAZIONE: 2 batterie XR 18V 5Ah, caricabatterie, gancio per cintura, valigetta TSTAK.	€ 430,00
	DCD799D2T-QW BRUSHLESS	5054905325114	18V	Trapano Avvitatore con percussione compatto 2 Velocità XR 18V BRUSHLESS. Mandrino autoserrante in metallo 1.5-13mm. 0-450/1.650 giri/min, 0-7650/28050 percussioni/min, coppia di serraggio 74Nm, Peso (solo corpo macchina) 1.15Kg. DOTAZIONE: 2 batterie XR 18V 2Ah, caricabatterie, gancio per cintura, valigetta TSTAK.	€ 337,00
	DCD799NT-XJ BRUSHLESS	5035048832974	18V	Trapano Avvitatore con percussione compatto 2 Velocità XR 18V BRUSHLESS. Mandrino autoserrante in metallo 1.5-13mm. 0-450/1.650 giri/min, 0-7650/28050 percussioni/min, coppia di serraggio 74Nm, Peso (solo corpo macchina) 1.15Kg. DOTAZIONE: gancio per cintura, valigetta TSTAK.	€ 177,00
TRAPANI AVVITATORI - 2 VELOCITÀ					
	DCD800H2T-QW BRUSHLESS POWERSTACK PERFORM PROTECT	5035048793633	18V	Trapano Avvitatore compatto 2 Velocità XR 18V BRUSHLESS. Mandrino autoserrante in metallo 1.5-13mm. 0-650/2000 giri/min, coppia di serraggio 90Nm, Peso (solo corpo macchina) 1.28Kg. DOTAZIONE: 2 batterie powerstack 5Ah, caricabatteria, gancio per cintura, valigetta TSTAK	€ 643,00
	DCD800P2T-QW BRUSHLESS PERFORM PROTECT	5035048749968	18V	Trapano Avvitatore compatto 2 Velocità XR 18V BRUSHLESS. Mandrino autoserrante in metallo 1.5-13mm. 0-650/2000 giri/min., coppia di serraggio 90Nm, Peso (solo corpo macchina) 1.28Kg. DOTAZIONE: 2 batterie XR 18V 5Ah, caricabatterie, gancio per cintura, valigetta TSTAK.	€ 485,00
	DCD800S2T-QW BRUSHLESS POWERSTACK PERFORM PROTECT	5035048844885	18V	Trapano Avvitatore compatto 2 Velocità XR 18V BRUSHLESS. Mandrino autoserrante in metallo 1.5-13mm. 0-650/2000 giri/min., coppia di serraggio 90Nm, Peso (solo corpo macchina) 1.34Kg. DOTAZIONE: 2 batterie XR 18V Powerstack 3.5Ah, caricabatterie, gancio per cintura, valigetta TSTAK.	€ 578,00
	DCD800E2T-QW BRUSHLESS POWERSTACK PERFORM PROTECT	5035048788219	18V	Trapano Avvitatore compatto 2 Velocità XR 18V BRUSHLESS. Mandrino autoserrante in metallo 1.5-13mm. 0-650/2000 giri/min., coppia di serraggio 90Nm, Peso (solo corpo macchina) 1.28Kg. DOTAZIONE: 2 batterie XR Lito POWER STACK, caricabatterie, gancio per cintura, valigetta TSTAK.	€ 446,00
	DCD800NT-XJ BRUSHLESS PERFORM PROTECT	5035048750247	18V	Trapano Avvitatore compatto 2 Velocità XR 18V BRUSHLESS. Mandrino autoserrante in metallo 1.5-13mm. 0-650/2000 giri/min, coppia di serraggio 90Nm, Peso (solo corpo macchina) 1.28Kg. DOTAZIONE: gancio per cintura, valigetta TSTAK	€ 243,00

	CODICE	CODICE A BARRE	VOLT	DESCRIZIONE	PREZZO LISTINO S/IVA
 	DCD803P2T-QW BRUSHLESS	5035048838129	18V	Trapano avvitatore multitesta 18V XR Motore BRUSHLESS, coppia massima 73Nm, velocità a vuoto 0-450/0-1650 giri/min, 15 punti di frizione, capacità mandrino 1,5-13 mm, peso (solo corpo macchina) 1,3 kg, 4 testine intercambiabili (attacco mandrino metallico, attacco avvitatore impulsi 1/4", attacco sfalsato, attacco ad angolo retto), luce LED. DOTAZIONE: 2 batterie 18V 5.0 Ah, caricabatterie, 4 teste intercambiabili, gancio per cintura, valigetta.	€ 636,00
 	DCD803D2T-QW BRUSHLESS	5035048838099	18V	Trapano avvitatore multitesta 18V XR Motore BRUSHLESS, coppia massima 73Nm, velocità a vuoto 0-450/0-1650 giri/min, 15 punti di frizione, capacità mandrino 1,5-13 mm, peso (solo corpo macchina) 1,3 kg, 4 testine intercambiabili (attacco mandrino metallico, attacco avvitatore impulsi 1/4", attacco sfalsato, attacco ad angolo retto), luce LED. DOTAZIONE: 2 batterie 18V 2.0 Ah, caricabatterie, 4 teste intercambiabili, gancio per cintura, valigetta.	€ 573,00
 	DCD803NT-XJ BRUSHLESS	5035048836743	18V	Trapano avvitatore multitesta 18V XR Motore BRUSHLESS, coppia massima 73Nm, velocità a vuoto 0-450/0-1650 giri/min, 15 punti di frizione, capacità mandrino 1,5-13 mm, peso (solo corpo macchina) 1,3 kg, 4 testine intercambiabili (attacco mandrino metallico, attacco avvitatore impulsi 1/4", attacco sfalsato, attacco ad angolo retto), luce LED. Senza batteria e caricabatteria.	€ 405,00
	DCD794P2T-QW BRUSHLESS	5054905325091	18V	Trapano Avvitatore compatto 2 Velocità XR 18V BRUSHLESS. Mandrino autoserrante in metallo 1.5-13mm. 0-450/1.650 giri/min, coppia di serraggio 74Nm, Peso (solo corpo macchina) 1.15Kg. DOTAZIONE: 2 batterie XR 18V 5Ah, caricabatterie, gancio per cintura, valigetta TSTAK .	€ 418,00
	DCD794D2T-QW BRUSHLESS	5054905325077	18V	Trapano Avvitatore compatto 2 Velocità XR 18V BRUSHLESS. Mandrino autoserrante in metallo 1.5-13mm. 0-450/1.650 giri/min, coppia di serraggio 74Nm, Peso (solo corpo macchina) 1.15Kg. DOTAZIONE: 2 batterie XR 18V 2Ah, caricabatterie, gancio per cintura, valigetta TSTAK .	€ 325,00
	DCD794NT-XJ BRUSHLESS	5054905325084	18V	Trapano Avvitatore compatto 2 Velocità XR 18V BRUSHLESS. Mandrino autoserrante in metallo 1.5-13mm. 0-450/1.650 giri/min, coppia di serraggio 74Nm, Peso (solo corpo macchina) 1.15Kg. DOTAZIONE: gancio per cintura, valigetta TSTAK .	€ 165,00
	DCD740NT-XJ	5035048381502	18V	Trapano ad angolo. 0-650/2000 giri/min., coppia di serraggio 33Nm, mandrino autoserrante 1.0-10mm, potenza resa 360W, reversibile, 1.75Kg. In valigetta TSTAK , senza batterie e caricabatterie.	€ 309,00
TRAPANO MAGNETICO					
	DCD1623X2G-QW BRUSHLESS PERFORM PROTECT	5035048796016	18V	Trapano a magneti permanenti XR 18V BRUSHLESS. 2 marce, 5 velocità 130-420/250-810 giri/min., Doppio senso di rotazione, Attacco frese Weldon 19mm, Magneti permanente 3 livello 0%-15%-100%, Max Ø foratura 50mm, Max profondità foratura 50mm, Sistema di sicurezza antirotazione, Altezza 345.4mm, Illuminazione LEDPeso (solo corpo macchina) 14.3Kg. DOTAZIONE: 2 batterie XR FV 9Ah serie G, Mandrino a cremagliera 13mm, serbatoio lubrificante (lubrificante non incluso), catena di sicurezza, caricabatteria, valigetta	€ 2.980,00











	CODICE	CODICE A BARRE	VOLT	DESCRIZIONE	PREZZO LISTINO S/IVA
	DCD1623N-XJ BRUSHLESS	5035048750087	18V	Trapano a magneti permanenti XR 18V BRUSHLESS. 2 marce, 5 velocità 130-420/250-810 giri/min., Doppio senso di rotazione, Attacco frese Weldon 19mm, Magneti permanente 3 livello 0%-15%-100%, Max Ø foratura 50mm, Max profondità foratura 50mm, Sistema di sicurezza antirotazione, Altezza 345.4mm, Illuminazione LEDPeso (solo corpo macchina) 14.3Kg. DOTAZIONE: Mandrino a cremagliera 13mm, serbatoio lubrificante (lubrificante non incluso), catena di sicurezza, valigetta	€ 2.442,00
AVVITATORI IMPULSI ATTACCO 1/4"					
	DCF860E2T-QW BRUSHLESS POWERSTACK	5035048822029	18V	Avvitatore ad impulsi compatto 3 velocità 18V XR BRUSHLESS attacco 1/4". Coppia di serraggio 282Nm, 0-1800-2500-3800 giri/min, Peso (solo corpo macchina) 1.1Kg. DOTAZIONE: 2 batterie XR Lito POWER STACK compatte, caricabatterie, gancio per cintura, valigetta TSTAK.	€ 538,00
	DCF860NT-XJ BRUSHLESS	5035048808658	18V	Avvitatore ad impulsi compatto 3 velocità 18V XR BRUSHLESS attacco 1/4". Coppia di serraggio 282Nm, 0-1800-2500-3800 giri/min, Peso (solo corpo macchina) 1.1Kg. DOTAZIONE: gancio per cintura, valigetta TSTAK.	€ 309,00
	DCF850P2T-QW BRUSHLESS	5035048743041	18V	Avvitatore ad impulsi compatto 3 velocità 18V XR BRUSHLESS attacco 1/4". Coppia di serraggio 205Nm, 0-1000-2800-3250 giri/min., 0-3800 impulsi/min., max diametro bullone consigliato M16, Peso (solo corpo macchina) 0.9Kg. DOTAZIONE: 2 batterie XR Lito 5Ah, caricabatterie, gancio per cintura, valigetta TSTAK.	€ 513,00
	DCF850E2T-QW BRUSHLESS POWERSTACK	5035048749203	18V	Avvitatore ad impulsi compatto 3 velocità 18V XR BRUSHLESS attacco 1/4". Coppia di serraggio 205Nm, 0-1000-2800-3250 giri/min., 0-3800 impulsi/min., max diametro bullone consigliato M16, Peso (solo corpo macchina) 0.9Kg. DOTAZIONE: 2 batterie XR Lito POWER STACK, caricabatterie, gancio per cintura, valigetta TSTAK.	€ 485,00
	DCF850D2T-QW BRUSHLESS	5035048743027	18V	Avvitatore ad impulsi compatto 3 velocità 18V XR BRUSHLESS attacco 1/4". Coppia di serraggio 205Nm, 0-1000-2800-3250 giri/min., 0-3800 impulsi/min., max diametro bullone consigliato M16, Peso (solo corpo macchina) 0.9Kg. DOTAZIONE: 2 batterie XR Lito 2Ah, caricabatterie, gancio per cintura, valigetta TSTAK.	€ 345,00
	DCF850NT-XJ BRUSHLESS	5035048750124	18V	Avvitatore ad impulsi compatto 3 velocità 18V XR BRUSHLESS attacco 1/4". Coppia di serraggio 205Nm, 0-1000-2800-3250 giri/min., 0-3800 impulsi/min., max diametro bullone consigliato M16, Peso (solo corpo macchina) 0.9Kg. In valigetta TSTAK senza batterie e caricabatteria.	€ 255,00
	DCF840D2T-QW BRUSHLESS	5035048742532	18V	Avvitatore ad impulsi 18V XR BRUSHLESS attacco 1/4". Coppia di serraggio 192Nm, 3200 giri/min., 4200 impulsi/min., max diametro bullone consigliato M14, Peso (solo corpo macchina) 0.9Kg. DOTAZIONE: 2 batterie XR Lito 2Ah, caricabatterie, gancio per cintura, valigetta TSTAK.	€ 388,00
	DCF840NT-XJ BRUSHLESS	5035048742525	18V	Avvitatore ad impulsi 18V XR BRUSHLESS attacco 1/4". Coppia di serraggio 192Nm, 3200 giri/min., 4200 impulsi/min., max diametro bullone consigliato M14, Peso (solo corpo macchina) 0.9Kg. In valigetta TSTAK senza batterie e caricabatteria.	€ 263,00

	CODICE	CODICE A BARRE	VOLT	DESCRIZIONE	PREZZO LISTINO S/IVA
	DCF870E2T-QW BRUSHLESS POWERSTACK	5035048832530	18V	Avvitatore ad impulsi compatto IDRAULICO 3 Modalità 18V XR BRUSHLESS attacco 1/4". Coppia di serraggio 56Nm, Velocità a vuoto 0-1100 / 0-3000 giri/min, Peso (solo corpo macchina) 1.0Kg. DOTAZIONE: 2 batterie XR Litio POWER STACK, caricabatterie, gancio per cintura, valigetta TSTAK.	€ 564,00
	DCF870NT-XJ BRUSHLESS	5035048833674	18V	Avvitatore ad impulsi compatto IDRAULICO 3 Modalità 18V XR BRUSHLESS attacco 1/4". Coppia di serraggio 56Nm, Velocità a vuoto 0-1100 / 0-3000 giri/min, Peso (solo corpo macchina) 1.0Kg. DOTAZIONE: gancio per cintura, valigetta TSTAK.	€ 337,00
AVVITATORI IMPULSI ATTACCO 1/2"					
	DCF961H2T-QW BRUSHLESS POWERSTACK	5035048806517	18V	Avvitatore ad impulsi alta potenza 4 modalità 18V XR BRUSHLESS attacco 1/2" HOG RING. Coppia di serraggio 1626Nm, Coppia di picco 2372Nm, Velocità a vuoto 0-440/800/1200 Giri/min, impulsi/min 0-1890, 4 modalità (1: Precision Wrench™ 1496Nm velocità 0-1200 Giri/min senso orario / 0-550 Giri/min senso antiorario; 2: bassa 135Nm velocità 0-440 senso orario Giri/min / 0-1200 senso antiorario Giri/min; 3: media 1220Nm Velocità 0-800 senso orario Giri/min / 0-1200 senso antiorario Giri/min; 4: alta 1626Nm Velocità 0-1200 senso orario Giri/min / 0-1200 senso antiorario Giri/min), Peso (solo corpo macchina) 3.5Kg. DOTAZIONE: 2 batterie XR Litio Powerstack 5Ah, caricabatterie, gancio per cintura, valigetta TSTAK	€ 834,00
	DCF961H2G-QW BRUSHLESS POWERSTACK	5035048806548	18V	Avvitatore ad impulsi alta potenza 4 modalità 18V XR BRUSHLESS attacco 1/2" HOG RING. Coppia di serraggio 1626Nm, Coppia di picco 2372Nm, Velocità a vuoto 0-440/800/1200 Giri/min, impulsi/min 0-1890, 4 modalità (1: Precision Wrench™ 1496Nm velocità 0-1200 Giri/min senso orario / 0-550 Giri/min senso antiorario; 2: bassa 135Nm velocità 0-440 senso orario Giri/min / 0-1200 senso antiorario Giri/min; 3: media 1220Nm Velocità 0-800 senso orario Giri/min / 0-1200 senso antiorario Giri/min; 4: alta 1626Nm Velocità 0-1200 senso orario Giri/min / 0-1200 senso antiorario Giri/min), Peso (solo corpo macchina) 3.5Kg. DOTAZIONE: 2 batterie XR Litio Powerstack 5Ah Serie G, caricabatterie, gancio per cintura, stivale di protezione in gomma, schiuma preformata per cassettiere.	€ 848,00
	DCF961NT-XJ BRUSHLESS	5035048789216	18V	Avvitatore ad impulsi alta potenza 4 modalità 18V XR BRUSHLESS attacco 1/2" HOG RING. Coppia di serraggio 1626Nm, Coppia di picco 2372Nm, Velocità a vuoto 0-440/800/1200 Giri/min, impulsi/min 0-1890, 4 modalità (1: Precision Wrench™ 1496Nm velocità 0-1200 Giri/min senso orario / 0-550 Giri/min senso antiorario; 2: bassa 135Nm velocità 0-440 senso orario Giri/min / 0-1200 senso antiorario Giri/min; 3: media 1220Nm Velocità 0-800 senso orario Giri/min / 0-1200 senso antiorario Giri/min; 4: alta 1626Nm Velocità 0-1200 senso orario Giri/min / 0-1200 senso antiorario Giri/min), Peso (solo corpo macchina) 3.5Kg. DOTAZIONE: gancio per cintura, valigetta TSTAK	€ 455,00
	DCF900H2T-QW BRUSHLESS POWERSTACK	5035048806425	18V	Avvitatore ad impulsi alta potenza 4 modalità 18V XR BRUSHLESS attacco 1/2" HOG RING. Coppia di serraggio 1355Nm, Coppia di picco 1898Nm, 0-2300 giri/min., 0-2200 impulsi/min., max diametro bullone consigliato M30, 4 modalità (1: Precision Wrench™ 0-820 giri/min. 1355 Nm - 2: Bassa velocità 0-650 giri/min. 135Nm - 3: Media velocità 0-1040 Giri/ min. 813Nm - 4: Alta velocità 0-2300 giri/min. 1355Nm), Peso (solo corpo macchina) 2.9Kg. DOTAZIONE: 2 batterie 18V XR Powerstack 5Ah, caricabatterie, gancio per cintura, valigetta TSTAK.	€ 802,00
	DCF900P2T-QW BRUSHLESS	5035048743362	18V	Avvitatore ad impulsi alta potenza 4 modalità 18V XR BRUSHLESS attacco 1/2" HOG RING. Coppia di serraggio 1355Nm, Coppia di picco 1898Nm, 0-2300 giri/min., 0-2200 impulsi/min., max diametro bullone consigliato M30, 4 modalità (1: Precision Wrench™ 0-820 giri/min. 1355Nm - 2: Bassa velocità 0-650 giri/min. 135Nm - 3: Media velocità 0-1040 giri/min. 813Nm - 4: Alta velocità 0-2300 giri/min. 1355Nm), Peso (solo corpo macchina) 2.9Kg. DOTAZIONE: 2 batterie XR Litio 5Ah, caricabatterie, gancio per cintura, valigetta TSTAK.	€ 670,00

	CODICE	CODICE A BARRE	VOLT	DESCRIZIONE	PREZZO LISTINO S/IVA
	DCF900P2G-QW BRUSHLESS	5035048743515	18V	Avvitatore ad impulsi alta potenza 4 modalità 18V XR BRUSHLESS attacco 1/2" HOG RING. Coppia di serraggio 1355Nm, Coppia di picco 1898Nm, 0-2300 giri/min., 0-2200 impulsi/min., max diametro bullone consigliato M30, 4 modalità (1: Precision Wrench™ 0-820 giri/min. 1355Nm - 2: Bassa velocità 0-650 giri/min. 135Nm - 3: Media velocità 0-1040 giri/min. 813Nm - 4: Alta velocità 0-2300 giri/min. 1355Nm), Peso (solo corpo macchina) 2.9Kg. DOTAZIONE: 2 batterie XR Litio 5Ah Serie "G", caricabatterie, gancio per cintura, sovrascocca corpo macchina in gomma, schiuma preformata per cassettera.	€ 670,00
	DCF900NT-XJ BRUSHLESS	5035048743324	18V	Avvitatore ad impulsi alta potenza 4 modalità 18V XR BRUSHLESS attacco 1/2" HOG RING. Coppia di serraggio 1355Nm, Coppia di picco 1898Nm, 0-2300 giri/min., 0-2200 impulsi/min., max diametro bullone consigliato M30, 4 modalità (1: Precision Wrench™ 0-820 giri/min. 1355Nm - 2: Bassa velocità 0-650 giri/min. 135Nm - 3: Media velocità 0-1040 giri/min. 813Nm - 4: Alta velocità 0-2300 giri/min. 1355Nm), Peso (solo corpo macchina) 2.9Kg. DOTAZIONE: gancio per cintura, valigetta TSTAK.	€ 432,00
	DCF891H2T-QW BRUSHLESS POWERSTACK	5035048806388	18V	Avvitatore ad impulsi alta potenza 18V XR BRUSHLESS attacco 1/2" HOG RING. Coppia di serraggio 812Nm, Coppia di picco 1084Nm, Coppia di serraggio (Modalità Precision Wrench™ 812Nm - Modalità bassa 136Nm - Modalità media 406Nm - Modalità alta 812Nm), 0-2000 giri/min., 0-3250 impulsi/min., Peso (solo corpo macchina) 1.67Kg. DOTAZIONE: 2 batterie 18V XR 5Ah caricabatterie, gancio per cintura, valigetta TSTAK.	€ 776,00
	DCF891P2T-QW BRUSHLESS	5035048743614	18V	Avvitatore ad impulsi alta potenza 18V XR BRUSHLESS attacco 1/2" HOG RING. Coppia di serraggio 812Nm, Coppia di picco 1084Nm, 0-2000 giri/min., 0-3250 impulsi/min., max diametro bullone consigliato M24, Peso (solo corpo macchina) 1.6Kg. DOTAZIONE: 2 batterie XR Litio 5Ah caricabatterie, gancio per cintura, valigetta TSTAK.	€ 636,00
	DCF891P2G-QW BRUSHLESS	5035048743584	18V	Avvitatore ad impulsi alta potenza 18V XR BRUSHLESS attacco 1/2" HOG RING. Coppia di serraggio 812Nm, Coppia di picco 1084Nm, 0-2000 giri/min., 0-3250 impulsi/min., max diametro bullone consigliato M24, Peso (solo corpo macchina) 1.6Kg. DOTAZIONE: 2 batterie XR Litio 5Ah Serie "G", caricabatterie, gancio per cintura, sovrascocca corpo macchina in gomma, schiuma preformata per cassettera.	€ 636,00
	DCF891NT-XJ BRUSHLESS	5035048743546	18V	Avvitatore ad impulsi alta potenza 18V XR BRUSHLESS attacco 1/2" HOG RING. Coppia di serraggio 813Nm, Coppia di picco 1152Nm, 0-2000 giri/min., 0-3250 impulsi/min., max diametro bullone consigliato M24, Peso (solo corpo macchina) 1.6Kg. In valigetta TSTAK senza batterie e caricabatteria.	€ 336,00
	DCF921H2T-QW BRUSHLESS POWERSTACK	5035048806456	18V	Avvitatore ad impulsi 4 modalità 18V XR BRUSHLESS attacco 1/2" DETENT PIN. Coppia di serraggio 406Nm, Coppia di picco 610Nm, 0-2500 giri/min., 0-3550 impulsi/min., 4 modalità (1: precision drive 0-2500 giri/min. - 2: Modalità Ponteggi 0-2500 giri/min. - 3: Bassa velocità 0-1400 giri/min. - 4: Alta velocità 0-2500 Giri/min), max diametro bullone consigliato M20, Peso (solo corpo macchina) 1.1Kg. DOTAZIONE: 2 batterie 18V XR Powerstack 5Ah, caricabatterie, gancio per cintura, valigetta TSTAK.	€ 735,00
	DCF921E2T-QW BRUSHLESS POWERSTACK	5035048749234	18V	Avvitatore ad impulsi 4 modalità 18V XR BRUSHLESS attacco 1/2" HOG RING. Coppia di serraggio 406Nm, Coppia di picco 610Nm, 0-2500 giri/min., 0-3550 impulsi/min., max diametro bullone consigliato M20, 4 modalità (1: precision drive 0-2500 giri/min. - 2: Modalità ponteggio 0-2500 giri/min. - 3: Bassa velocità 0-1400 giri/min. - 4: Alta velocità 0-2500 Giri/min), Peso (solo corpo macchina) 1.1Kg. DOTAZIONE: 2 batterie XR Litio POWER STACK, caricabatterie, gancio per cintura, valigetta TSTAK.	€ 578,00

	CODICE	CODICE A BARRE	VOLT	DESCRIZIONE	PREZZO LISTINO S/IVA
	DCF921NT-XJ BRUSHLESS	5035048743683	18V	Avvitatore ad impulsi 4 modalità 18V XR BRUSHLESS attacco 1/2" HOG RING. Coppia di serraggio 406Nm, Coppia di picco 609Nm, 0-2500 giri/min, 0-3600 impulsi/min, max diametro bullone consigliato M20, 4 modalità (1: precision drive 0-2500 Giri/min - 2: Modalità ponteggio 0-2500 Giri/min - 3: Bassa velocità 0-1400 Giri/min - 4: Alta velocità 0-2500 Giri/min), Peso (solo corpo macchina) 1.1Kg. DOTAZIONE: gancio per cintura, valigetta TSTAK .	€ 325,00
	DCF922P2T-QW BRUSHLESS	5035048743836	18V	Avvitatore ad impulsi 4 modalità 18V XR BRUSHLESS attacco 1/2" DETENT PIN. Coppia di serraggio 406Nm, Coppia di picco 610Nm, 0-2500 giri/min., 0-3550 impulsi/min., max diametro bullone consigliato M20, 4 modalità (1: precision drive 0-2500 giri/min. - 2: Modalità viti legno 0-2500 giri/min. - 3: Bassa velocità 0-1400 giri/min. - 4: Alta velocità 0-2500 Giri/min), Peso (solo corpo macchina) 1.1Kg. DOTAZIONE: 2 batterie XR Litio 5Ah, caricabatterie, gancio per cintura, valigetta TSTAK .	€ 603,00
	DCF922NT-XJ BRUSHLESS	5035048743805	18V	Avvitatore ad impulsi 4 modalità 18V XR BRUSHLESS attacco 1/2" DETENT PIN. Coppia di serraggio 406Nm, Coppia di picco 610Nm, 0-2500 giri/min., 0-3550 impulsi/min., max diametro bullone consigliato M20, 4 modalità (1: precision drive 0-2500 giri/min. - 2: Modalità viti legno 0-2500 giri/min. - 3: Bassa velocità 0-1400 giri/min. - 4: Alta velocità 0-2500 Giri/min), Peso (solo corpo macchina) 1.1Kg. In valigetta TSTAK senza batterie e caricabatteria.	€ 325,00
AVVITATORI A IMPULSI ATTACCO 3/4"					
	DCF964NT-XJ BRUSHLESS	5035048833650	18V	Avvitatore ad impulsi alta potenza 4 modalità 18V XR BRUSHLESS attacco 3/4" HOG RING. Coppia di serraggio 1925Nm, Coppia di picco 2576Nm, Velocità a vuoto 0-440/550/1200 Giri/min, impulsi/min 0-2015, 4 modalità (1: Precision Wrench™ 1925Nm velocità 0-1200 Giri/min senso orario / 0-550 Giri/min senso antiorario; 2: bassa 677Nm velocità 0-440 senso orario Giri/min / 0-1200 senso antiorario Giri/min; 3: media 1138Nm Velocità 0-550 senso orario Giri/min / 0-1200 senso antiorario Giri/min; 4: alta 1925Nm Velocità 0-1200 senso orario Giri/min / 0-1200 senso antiorario Giri/min), Peso (solo corpo macchina) 3.7Kg. DOTAZIONE: gancio per cintura, valigetta TSTAK	€ 564,00
STIVALI IN GOMMA PER AVVITATORE IMPULSI 1/4" - 1/2" - 3/4"					
	PB850-QZ	5035048752371		Rivestimento in gomma per avvitatore ad impulsi. Protegge la superficie del materiale su cui si opera, protegge l'elettroutensile dai danni causati dai comuni grassi e solventi. Utilizzo con Avvitatore ad impulsi 18V XR DCF850	€ 35,00
	PB921.22.23-QZ	5054905302177		Rivestimento in gomma per avvitatore ad impulsi. Protegge la superficie del materiale su cui si opera, protegge l'elettroutensile dai danni causati dai comuni grassi e solventi. Utilizzo con Avvitatore ad impulsi 18V XR DCF921 / DCF922 / DCF923	€ 35,00
	PB891.92-QZ	5035048752395		Rivestimento in gomma per avvitatore ad impulsi. Proteggere la superficie del materiale su cui si opera, protegge l'elettroutensile dai danni causati dai comuni grassi e solventi. Utilizzo con Avvitatore ad impulsi 18V XR DCF891 / DCF892	€ 40,00
	PB900.899-QZ	5035048752357		Rivestimento in gomma per avvitatore ad impulsi. Proteggere la superficie del materiale su cui si opera, protegge l'elettroutensile dai danni causati dai comuni grassi e solventi. Utilizzo con Avvitatore ad impulsi 18V XR DCF899 / DCF900	€ 40,00
	PB961-QZ	5054905325596		Rivestimento in gomma per avvitatore ad impulsi. Proteggere la superficie del materiale su cui si opera, protegge l'elettroutensile dai danni causati dai comuni grassi e solventi. Utilizzo con Avvitatore ad impulsi 18V XR DCF961	€ 40,00
	PB964-QZ	5054905325602		Rivestimento in gomma per avvitatore ad impulsi. Proteggere la superficie del materiale su cui si opera, protegge l'elettroutensile dai danni causati dai comuni grassi e solventi. Utilizzo con Avvitatore ad impulsi 18V XR DCF964	€ 40,00











	CODICE	CODICE A BARRE	VOLT	DESCRIZIONE	PREZZO LISTINO S/IVA
CRICCHETTI ATTACCO 1/2" E 3/8"					
	DCF512D1-QW BRUSHLESS	5035048789575	18V	Cricchetto attacco 1/2", motore BRUSHLESS , Attacco 1/2" maschio, Coppia max 95 Nm, Velocità 0-250 giri/min., Peso (solo corpo macchina) 1.1Kg. DOTAZIONE: 1 batterie XR 18V 2Ah, caricabatterie, Borsa in cordura.	€ 383,00
	DCF512N-XJ BRUSHLESS	5035048789551	18V	Cricchetto attacco 1/2", motore BRUSHLESS , Attacco 1/2" maschio, Coppia max 95 Nm, Velocità 0-250 giri/min. Peso (solo corpo macchina) 1.1Kg. Senza batterie e caricabatteria in scatola di cartone.	€ 270,00
NEW 	DCF512EN-XJ	5054905331115	12V	Cricchetto attacco 1/2" Motore BRUSHLESS , velocità 0-250 giri/min, coppia massima 95 Nm. Senza batteria e caricabatteria.	€ 280,00
	DCF513N-XJ BRUSHLESS	5035048789483	18V	Cricchetto attacco 3/8", motore BRUSHLESS , Attacco 3/8" maschio, Coppia max 95 Nm, Velocità 0-250 giri/min. Peso (solo corpo macchina) 1.1Kg. Senza batterie e caricabatteria in scatola di cartone.	€ 270,00
NEW 	DCF513EN-XJ	5054905331122	12V	Cricchetto attacco 3/8" Motore BRUSHLESS , velocità 0-250 giri/min, coppia massima 95 Nm. Senza batteria e caricabatteria.	€ 280,00
NEW 	DCF514N-XJ	5054905331146	12V	Cricchetto attacco 1/4" Motore BRUSHLESS , velocità 0-250 giri/min, coppia massima 54 Nm. Senza batteria e caricabatteria.	€ 254,00
NEW 	DCF514EN-XJ	5054905331139	12V	Cricchetto attacco 1/4" Motore BRUSHLESS , velocità 0-250 giri/min, coppia massima 54 Nm. Senza batteria e caricabatteria.	€ 267,00
NEW 	DCF520N-XJ	5054905331153	12V	Cricchetto attacco 1/4" e 3/8" Motore BRUSHLESS , velocità 0-450 giri/min, coppia massima 67 Nm, testina intercambiabili con attacchi 1/4" e 3/8". Senza batteria e caricabatteria.	€ 300,00
CRICCHETTI TESTA SIGILLATA QUADRO MASCHIO 1/2" + 3/8"					
	DCF510E2G-QW BRUSHLESS POWERSTACK	5035048793282	18V	Cricchetto testa sigillata attacco quadro Maschio 1/2" + 3/8" motore BRUSHLESS , attacco maschio quadro intercambiabile 1/2" + 3/8", Coppia max 102 Nm, Velocità 0-300 giri/min, Lunghezza 381mm, Peso (solo corpo macchina) 1.2Kg. DOTAZIONE: 2 batterie XR 18V Powerstack compatta Serie "G", caricabatterie, 1 Attacco quadro maschio 1/2", 1 Attacco quadro maschio 3/8", Schiuma preformata per cassettiere.	€ 559,00
	DCF510N-XJ BRUSHLESS	5035048789667	18V	Cricchetto testa sigillata attacco quadro Maschio 1/2" + 3/8" motore BRUSHLESS , attacco maschio quadro intercambiabile 1/2" + 3/8", Coppia max 102 Nm, Velocità 0-300 giri/min, Lunghezza 381mm, Peso (solo corpo macchina) 1.2Kg. DOTAZIONE: 1 Attacco quadro maschio 1/2", 1 Attacco quadro maschio 3/8". Versione in scatola di cartone senza batteria e caricabatteria.	€ 305,00
RIVETTATRICI					
	DCF414E2GT-QW BRUSHLESS POWERSTACK	5035048797747	18V	Rivettatrice 6.4mm XR 18V Brushless Forza di trazione 20Kn, meccanismo a circolazione di sfere, Motore nell'impugnatura, Nasello 6.4mm (può utilizzare naselli da 4.8 / 6.0 / 6.4mm), cambio nasello e ganasce senza attrezzi, serbatoio portachiodi amovibile con porta naselli, Peso (solo corpo macchina) 1.6Kg. DOTAZIONE: 2 batterie XR 18V POWERSTACK compatta serie "G", caricabatterie, 3 naselli, 1 set di ganasce, gancio per cintura, valigetta TSTAK.	€ 1.196,00











	CODICE	CODICE A BARRE	VOLT	DESCRIZIONE	PREZZO LISTINO S/IVA
	DCF414NT-XJ BRUSHLESS	5035048797723	18V	Rivettatrice 6.4mm XR 18V Brushless Forza di trazione 20Kn, meccanismo a circolazione di sfere, Motore nell'impugnatura, Nasello 6.4mm (può utilizzare naselli da 4.8 / 6.0 / 6.4mm), cambio nasello e ganasce senza attrezzi, serbatoio portachiodi amovibile con porta naselli, Peso (solo corpo macchina) 1.6Kg. DOTAZIONE: 3 naselli, 1 set di ganasce, gancio per cintura, valigetta TSTAK .	€ 941,00
	DCF403D2GT-QW BRUSHLESS	5035048797709	18V	Rivettatrice 4.8mm XR 18V Brushless Forza di trazione 10Kn, meccanismo a circolazione di sfere, Motore nell'impugnatura, Nasello 4.8MM (può utilizzare naselli da 2.4 / 3.2 / 4.0 / 4.8mm), cambio nasello e ganasce senza attrezzi, serbatoio portachiodi amovibile con porta naselli, Peso (solo corpo macchina) 1.6Kg. DOTAZIONE: 2 batterie XR 18V 2Ah serie "G", caricabatterie, 4 naselli, 1 set di ganasce, gancio per cintura, valigetta TSTAK .	€ 757,00
	DCF403NT-XJ BRUSHLESS	5035048797679	18V	Rivettatrice 4.8mm XR 18V Brushless Forza di trazione 10Kn, meccanismo a circolazione di sfere, Motore nell'impugnatura, Nasello 4.8MM (può utilizzare naselli da 2.4 / 3.2 / 4.0 / 4.8mm), cambio nasello e ganasce senza attrezzi, serbatoio portachiodi amovibile con porta naselli, Peso (solo corpo macchina) 1.6Kg. DOTAZIONE: 4 naselli, 1 set di ganasce, gancio per cintura, valigetta TSTAK .	€ 603,00
ACCESSORI PER RIVETTATRICI					
	DCFA4031-QZ	5054905320560		Ganascia di ricambio per rivettatrice DCF403	€ 48,00
	DCFA4032-QZ	5054905320553		Set di naselli di ricambio per rivettatrice DCF403 (2.4, 3.2, 4.0, 4.8mm)	€ 41,00
	DCFA4141-QZ	5054905320584		Ganascia di ricambio per rivettatrice DCF414	€ 48,00
	DCFA4142-QZ	5054905320577		Set di naselli di ricambio per rivettatrice DCF414 (4.8, 6.0, 6.4mm)	€ 41,00
AVVITATORI PER CARTONGESSO E UNIVERSALI					
	DCF620D2K-QW BRUSHLESS	5035048468524	18V	Avvitatore per cartongesso 18V motore BRUSHLESS. Attacco 6,35 mm, Velocità a vuoto 0 - 4400 giri/minuto, Coppia di serraggio 5 - 30Nm, Potenza resa 435W, Peso 1,88Kg. DOTAZIONE: 2 batterie XR Litio 2Ah, caricabatterie, meccanismo di caricamento viti a nastro, valigetta TSTAK .	€ 466,00
	DCF620D2-QW BRUSHLESS	5035048468586	18V	Avvitatore per cartongesso 18V motore BRUSHLESS. Attacco 6,35 mm, Velocità a vuoto 0 - 4400 giri/minuto, Coppia di serraggio 5 - 30Nm, Potenza resa 435W, Peso 1,88Kg. DOTAZIONE: 2 batterie XR Litio 2Ah, caricabatterie, valigetta TSTAK .	€ 365,00
	DCF620NT-XJ BRUSHLESS	5035048555996	18V	Avvitatore per cartongesso 18V motore BRUSHLESS. Attacco 6,35 mm, Velocità a vuoto 0 - 4400 giri/minuto, Coppia di serraggio 5 - 30Nm, Potenza resa 435W, Peso 1,88Kg. In valigetta TSTAK senza batterie e caricabatteria.	€ 291,00
	DCF6202-XJ	5035048468692	18V	Meccanismo di caricamento viti rapido a nastro per avvitatore per cartongesso DCF620.	€ 120,00









	CODICE	CODICE A BARRE	VOLT	DESCRIZIONE	PREZZO LISTINO S/IVA
ALTRI UTENSILI PER CARTONGESSO					
	DCE800T2-QW PERFORM PROTECT BRUSHLESS	5035048729236	18V	Levigatrice per cartongesso 18V motore BRUSHLESS, potenza resa 710W, diametro 225 mm, velocità variabile 700 - 1200 giri/min., tubo telescopico allungabile fino a 1.6mt, peso (solo corpo macchina) 3.9Kg. DOTAZIONE: 3 dischi abrasivi, 2 batterie XR FLEXVOLT Litio da 6.0Ah, caricabatterie, Soft Bag.	€ 1.326,00
	DCE800N-XJ PERFORM PROTECT BRUSHLESS	5035048727782	18V	Levigatrice per cartongesso 18V motore BRUSHLESS, potenza resa 710W, diametro 225 mm, velocità variabile 700 - 1200 giri/min., tubo telescopico allungabile fino a 1.6mt, peso (solo corpo macchina) 3.9Kg. In scatola di cartone senza batterie e caricabatteria	€ 818,00
	DCE555N-XJ BRUSHLESS	5035048744352	18V	Refilatore per cartongesso BRUSHLESS 18V XR, potenza resa 550W, 26000 g/min., sgancio punte senza attrezzi, regolazione di profondità, luce LED, accessorio per aspirazione amovibile, Peso (solo corpo macchina) 0.75Kg. DOTAZIONE: Regolatore di profondità, pinze da 3.2 mm (1/8") e da 6.4 mm (1/4"), punta per fresare cartongesso 3.2mm, Adattatore per aspirazione. Senza batterie e caricabatteria in scatola di cartone.	€ 226,00
SMERIGLIATRICI					
	DCG409VSNT-XJ PERFORM PROTECT BRUSHLESS	5035048791462	18V	Smerigliatrice angolare 125mm Velocità variabile. Motore BRUSHLESS. Potenza max resa 1650W, 3000-9000 giri/min., max diametro disco 125 mm, Max spessore disco 6mm, filetto alberino M14, Peso (solo corpo macchina) 1.81Kg. DOTAZIONE: impugnatura laterale, cuffia di protezione per taglio ad aggancio rapido, chiave di servizio, valigetta TSTAK.	€ 337,00
NEW 	DCG405H2T-QW PERFORM PROTECT BRUSHLESS	5035048793664	18V	Smerigliatrice angolare 125mm. Motore BRUSHLESS. Potenza resa 800W, 9000 giri/min., max diametro disco 125 mm, filetto alberino M14, 1.75Kg. DOTAZIONE: 2 batterie XR Powerstack 5Ah, caricabatterie, impugnatura laterale, cuffia di protezione ad aggancio rapido, chiave di servizio, valigetta TSTAK.	€ 670,00
	DCG405P2-QW PERFORM PROTECT BRUSHLESS	5035048665527	18V	Smerigliatrice angolare 125mm. Motore BRUSHLESS. Potenza resa 800W, 9000 giri/min., max diametro disco 125 mm, filetto alberino M14, 1.75Kg. DOTAZIONE: 2 batterie XR Litio 5Ah, caricabatterie, impugnatura laterale, cuffia di protezione ad aggancio rapido, chiave di servizio, valigetta TSTAK.	€ 457,00
	DCG405NT-XJ PERFORM PROTECT BRUSHLESS	5035048665541	18V	Smerigliatrice angolare 125mm. Motore BRUSHLESS. Potenza resa 800W, 9000 giri/min., max diametro disco 125mm, filetto alberino M14, 1.75Kg. In valigetta TSTAK, senza batterie e caricabatterie.	€ 265,00
NEW 	DCG406NT-XJ PERFORM PROTECT BRUSHLESS	5035048683255	18V	Smerigliatrice angolare 125mm 18V XR Brushless impugnatura a paletta. Motore BRUSHLESS, Potenza resa 800W, 9000 giri/min., max diametro disco 125 mm, filetto alberino M14, 1.75Kg. DOTAZIONE: impugnatura laterale, cuffia di protezione ad aggancio rapido, chiave di servizio. In valigetta TSTAK senza batteria e caricabatteria.	€ 265,00
NEW 	DCG404S2T-QW PERFORM PROTECT BRUSHLESS	5035048834541	18V	Smerigliatrice angolare 125mm COMPACT GRIP 18V XR BRUSHLESS, Motore BRUSHLESS. 11000 giri/min., max diametro disco 125 mm, filetto alberino M14, Peso (solo corpo macchina) 1.56Kg. DOTAZIONE: 2 batterie XR Powerstack 3.5Ah, caricabatterie, impugnatura laterale, cuffia di protezione ad aggancio rapido, flangia cuffia per taglio, chiave di servizio, valigetta TSTAK.	€ 617,00









	CODICE	CODICE A BARRE	VOLT	DESCRIZIONE	PREZZO LISTINO S/IVA
NEW 	DCG404NT-XJ PERFORM PROTECT BRUSHLESS	5035048834527	18V	Smerigliatrice angolare 125mm COMPACT GRIP 18V XR BRUSHLESS, Motore BRUSHLESS. 11000 giri/min., max diametro disco 125 mm, filetto alberino M14, Peso (solo corpo macchina) 1.56Kg. DOTAZIONE: impugnatura laterale, cuffia di protezione ad aggancio rapido, flangia cuffia per taglio, chiave di servizio. In valigetta TSTAK senza batterie e caricabatteria.	€ 360,00
	DCG405FNT-XJ PERFORM PROTECT BRUSHLESS	5035048714881	18V	Smerigliatrice angolare 125 mm a testa piatta. motore BRUSHLESS. Potenza resa 800W, 9000 giri/min., max diametro disco 125 mm, filetto alberino M14, 1.8Kg. DOTAZIONE: impugnatura laterale, cuffia di protezione ad aggancio rapido, chiave di servizio. In valigetta TSTAK senza batterie e caricabatterie.	€ 330,00
	DCG426N-XJ PERFORM PROTECT BRUSHLESS	5035048666166	18V	Smerigliatrice diritta. Motore BRUSHLESS. Potenza resa 760W, 0-5000/17500/25000 giri/min., max diametro disco 38 mm, filetto alberino M15, 1.19Kg. DOTAZIONE: Impugnatura laterale, in scatola di cartone senza batterie e caricabatterie.	€ 305,00
NEW 	DCG420N-XJ PERFORM PROTECT BRUSHLESS	5035048834565	18V	Smerigliatrice assiale 6 mm COMPACT GRIP 18V XR Brushless, Motore brushless, Velocità 24500 giri/min, Dimensione pinca Ø 6mm, Selettore 4 velocità (1° Vel 0-10000 / 2° Vel 0-15000 giri/min / 3° Vel 0-20000 giri/min / 4° Vel 0-24500 giri/min), Max diametro mola 50mm, Freno e frizione elettronici, Luce LED anulare, Peso (solo corpo macchina) 1.13 Kg. DOTAZIONE: pinza 6mm, chiave di servizio. In scatola di cartone senza batterie e caricabatteria	€ 296,00
NEW 	DCG421N-XJ PERFORM PROTECT BRUSHLESS	5035048836477	18V	Smerigliatrice assiale ad angolo retto 6 mm per stampi COMPACT GRIP 18V XR Brushless, Motore brushless, Velocità 24500 giri/min, Dimensione pinca Ø 6mm, Selettore 4 velocità (1° Vel 0-10000 / 2° Vel 0-15000 giri/min / 3° Vel 0-20000 giri/min / 4° Vel 0-24500 giri/min), Max diametro mola 50mm, Freno e frizione elettronici, Luce LED anulare, Peso (solo corpo macchina) 1.01 Kg. DOTAZIONE: pinza 6mm, chiave di servizio. In scatola di cartone senza batterie e caricabatteria.	€ 296,00
MINITRONCATRICE 76mm					
	DCS438E2T-QW BRUSHLESS POWERSTACK	5035048739525	18V	Minitroncatrice 18V XR 76mm, motore BRUSHLESS, velocità 20000 giri/min., diametro lama 76 mm, 2 sensi di rotazione, max profondità taglio 22 mm, Peso (solo corpo macchina) 0.94Kg. DOTAZIONE: 2 batterie XR18V POWER STACK, caricabatterie, cuffia di protezione con aspirazione, disco abrasivo, disco diamantato taglio piastrelle, disco diamantato multimaterial, chiave di servizio, valigetta TSTAK.	€ 612,00
	DCS438N-XJ BRUSHLESS	5035048747759	18V	Minitroncatrice 18V XR 76mm, motore BRUSHLESS, velocità 20000 giri/min., diametro lama 76 mm, 2 sensi di rotazione, max profondità taglio 22 mm, Peso (solo corpo macchina) 0.94Kg. DOTAZIONE: cuffia di protezione con aspirazione, disco abrasivo, disco diamantato taglio piastrelle, disco diamantato multimaterial, chiave di servizio. Senza batterie e caricabatteria in scatola di cartone.	€ 325,00
NEW 	DCG430N-XJ BRUSHLESS	5035048834572	18V	Minitroncatore 76 mm COMPACT GRIP 18V XR Brushless, Motore brushless, Velocità 20000 giri/min, diametro disco 76 mm, Max spessore disco 3 mm, diametro alberino 10mm, 2 sensi di rotazione (oraria e antiorario), difesa orientabile, bocco del mandrino, freno e frizione elettronici, peso (solo corpo macchina) 1.0 kg. DOTAZIONE: 1 disco abrasivo e 1 disco multimateriale, chiave di servizio. In scatola di cartone senza batteria e caricabatteria.	€ 321,00
LUCIDATRICI					
	DCM848P2-QW BRUSHLESS	5035048714553	18V	Lucidatrice roto-orbitale 18V motore BRUSHLESS, diametro 125 mm, 2000 / 5500 orbite-min., velocità variabile, fissaggio carta abrasiva a strappo, 2.9 Kg. DOTAZIONE: platorello in gomma da 120 mm con attacco in velcro, impugnatura laterale dritta, 2 batterie XR Litio 18V 5Ah, caricabatterie, Soft Bag.	€ 624,00









	CODICE	CODICE A BARRE	VOLT	DESCRIZIONE	PREZZO LISTINO S/IVA
	DCM848N-XJ BRUSHLESS	5035048714546	18V	Lucidatrice roto-orbitale 18V motore BRUSHLESS , diametro 125 mm, 2000 / 5500 orbite-min., velocità variabile, fissaggio carta abrasiva a strappo, 2,9 Kg. In scatola di cartone, senza batterie e caricabatterie.	€ 375,00
	DCM849P2-QW BRUSHLESS	5035048714591	18V	Lucidatrice rotatoria 18V motore BRUSHLESS , Diametro 125-180 mm, variatore di velocità elettronico 800 / 2200 giri/min., filetto albero M14, 1,9Kg. DOTAZIONE: platorello in gomma da 180 mm con attacco in velcro, impugnatura laterale dritta, 2 batterie XR Litio 18V 5Ah, caricabatterie, soft bag	€ 624,00
	DCM849N-XJ BRUSHLESS	5035048714584	18V	Lucidatrice rotatoria 18V motore BRUSHLESS. , Diametro 125-180 mm, variatore di velocità elettronico 800 / 2200 giri/min., filetto albero M14, 1,9Kg. Scatola di cartone, senza batterie e caricabatterie.	€ 375,00
UTENSILE MULTIFUNZIONE					
	DCS356P2-QW BRUSHLESS	5035048726587	18V	Utensile multifunzione 18V motore BRUSHLESS. Potenza resa 300W, velocità 0-20.000 orb/min., angolo oscillazione 1.6°, aggancio rapido accessori senza chiavi, doppio interruttore di regolazione della velocità, luce LED per illuminare l'area di lavoro, peso 1.1Kg. DOTAZIONE: 2 batterie 18V XR 5Ah, caricabatterie, lama per taglio legno e chiodi, lama per taglio veloce legno, lama per tagli precisi legno, lama semicircolare per tagli veloci legno, lama semicircolare per rimozione fughe, raspa rigida, platorello per levigatura, fogli carta abrasiva grana assortita, adattatore universale, adattatore per aspirazione, stop di profondità / guida per tagli rettilinei, valigetta TSTAK .	€ 651,00
	DCS356NT-XJ BRUSHLESS	5035048726532	18V	Utensile multifunzione 18V motore BRUSHLESS. Potenza resa 300W, velocità 0-20.000 orb/min., angolo oscillazione 1.6°, aggancio rapido accessori senza chiavi, doppio interruttore di regolazione della velocità, luce LED per illuminare l'area di lavoro, peso 1.1Kg. DOTAZIONE: lama per taglio legno e chiodi, lama per taglio veloce legno, lama per tagli precisi legno, lama semicircolare per tagli veloci legno, lama semicircolare per rimozione fughe, raspa rigida, platorello per levigatura, fogli carta abrasiva grana assortita, adattatore universale, adattatore per aspirazione, stop di profondità / guida per tagli rettilinei, valigetta TSTAK , senza batterie e caricabatterie.	€ 291,00
SEGHE UNIVERSALI					
	DCS386H2T-QW PERFORM PROTECT BRUSHLESS POWERSTACK	5054905315757	18V	Sega Universale 18V XR Motore BRUSHLESS. 0-3000 corse/min., lunghezza corsa 28.6mm, Max capacità taglio in legno/profili metallici/tubi plastica 280/100/130mm, aggancio rapido della lama in 2 posizioni, peso (solo corpo macchina) 3.5Kg. DOTAZIONE: 2 batteria 18V XR powerstack 5Ah, caricabatterie, valigetta.	€ 795,00
	DCS386NT-XJ PERFORM PROTECT BRUSHLESS	5035048739549	18V	Sega Universale 18V XR Motore BRUSHLESS. 0-3000 corse/min., lunghezza corsa 28.6mm, Max capacità taglio in legno/profili metallici/tubi plastica 280/100/130mm, aggancio rapido della lama in 2 posizioni, peso (solo corpo macchina) 3.5Kg. In valigetta TSTAK senza batterie e caricabatterie.	€ 455,00
	DCS382N-XJ BRUSHLESS	5035048748312	18V	Sega universale 18V motore BRUSHLESS , 0-3200 corse/min., lunghezza corsa 28,6mm, aggancio rapido della lama, scarpa pivotante, luce LED, 1.4Kg. Senza batterie e caricabatteria in scatola di cartone.	€ 436,00
	DCS367H2T-QW PERFORM PROTECT BRUSHLESS POWERSTACK	5035048807392	18V	Sega Universale 18V motore BRUSHLESS. 0-2900 corse/min., lunghezza corsa 28.6 mm, aggancio rapido della lama e orientabile in 4 posizioni, Peso (solo corpo macchina) 2.27Kg. DOTAZIONE: 2 batterie 18V XR Litio Powerstack 5Ah, caricabatterie universale, valigetta TSTAK .	€ 889,00
	DCS367P2-QW PERFORM PROTECT BRUSHLESS	5035048659892	18V	Sega Universale 18V motore BRUSHLESS. 0-2900 corse/min., lunghezza corsa 28.6 mm, aggancio rapido della lama e orientabile in 4 posizioni, 2.3Kg. DOTAZIONE: 2 batterie XR Litio 5Ah, caricabatterie universale, valigetta TSTAK .	€ 757,00

	CODICE	CODICE A BARRE	VOLT	DESCRIZIONE	PREZZO LISTINO S/IVA
	DCS367NT-XJ PERFORM PROTECT BRUSHLESS	5035048656136	18V	Sega universale 18V motore BRUSHLESS. 0-2900 corse/min., lunghezza corsa 28.6 mm, aggancio rapido della lama e orientabile in 4 posizioni, 2.3Kg. In valigetta TSTAK senza batterie e caricabatterie.	€ 415,00
	DCS369NT-XJ BRUSHLESS	5035048723180	18V	Sega universale compatta 18V motore BRUSHLESS, 0-2800 corse/min., lunghezza corsa 16 mm, aggancio rapido della lama, scarpa pivotante, luce LED, 1.4Kg. In valigetta TSTAK senza batterie e caricabatterie.	€ 284,00
SEGHE E SEGHETTI					
	DCS334P2-QW BRUSHLESS	5035048710661	18V	Seghetto alternativo 18V motore BRUSHLESS, impugnatura a staffa, 0-3200 corse/min., lunghezza corsa 26 mm, inclinazione base senza chiave 0 - 45°, max capacità di taglio legno/acciaio 135/10 mm, 2.1Kg. DOTAZIONE: 2 batterie XR Litio 5Ah, caricabatterie, accessorio per aspirazione Compatibilità Airlock, protezione antigraffio, inserto antischeggia, valigetta TSTAK.	€ 723,00
	DCS334NT-XJ BRUSHLESS	5035048710623	18V	Seghetto alternativo 18V motore BRUSHLESS, impugnatura a staffa, 0-3200 corse/min., lunghezza corsa 26 mm, inclinazione base senza chiave 0 - 45°, max capacità di taglio legno/acciaio 135/10 mm, 2.1Kg. DOTAZIONE: accessorio per aspirazione Compatibilità Airlock, protezione antigraffio, inserto antischeggia, In valigetta TSTAK senza batterie e caricabatterie.	€ 363,00
	DCS335P2-QW BRUSHLESS	5035048710722	18V	Seghetto alternativo 18V motore BRUSHLESS, impugnatura sul corpo, 1000-3200 corse/min., lunghezza corsa 26 mm, inclinazione base senza chiave 0 - 45°, max capacità di taglio legno/acciaio 135/10 mm, 2.1Kg. DOTAZIONE: 2 batterie XR Litio 5Ah, caricabatterie, accessorio per aspirazione Compatibilità Airlock, protezione antigraffio, inserto antischeggia, valigetta TSTAK.	€ 723,00
	DCS335NT-XJ BRUSHLESS	5035048710692	18V	Seghetto alternativo 18V motore BRUSHLESS, impugnatura sul corpo, 1000-3200 corse/min., lunghezza corsa 26 mm, inclinazione base senza chiave 0 - 45°, max capacità di taglio legno/acciaio 135/10 mm, 2.1Kg. DOTAZIONE: accessorio per aspirazione Compatibilità Airlock, protezione antigraffio, inserto antischeggia, In valigetta TSTAK senza batterie e caricabatterie.	€ 375,00
	DCS571NT-XJ BRUSHLESS	5035048723142	18V	Sega Circolare compatta 18V motore BRUSHLESS, potenza resa 750W, 4500 giri/min., Ø lama/foro 115mm/9,5 mm, max profondità di taglio 38 mm, freno elettronico, scarpa in metallo, regolazione di profondità, 2.5Kg. DOTAZIONE: lama TCT 24 denti, guida parallela, chiave di servizio, adattatore per aspirazione, in valigetta TSTAK senza batteria e caricabatteria.	€ 349,00
	DCS573H2T-QW BRUSHLESS POWERSTACK	5054905315740	18V	Sega Circolare 18V Motore BRUSHLESS. 5500 giri/min., Ø lama/foro 190/30 mm, inclinazione testa 57°, Max profondità di taglio 90°/45° pari a 67/45 mm, Peso (solo corpo macchina) 3.7Kg. DOTAZIONE: 2 batterie 18V XR Powerstack 5Ah, caricabatterie, Lama TCT, Guida parallela per rifilare, Chiave di servizio, Adattatore per aspirazione, valigetta TSTAK.	€ 862,00
	DCS573NT-XJ BRUSHLESS	5035048739532	18V	Sega Circolare 18V Motore BRUSHLESS. 5500 giri/ min., Ø lama/foro 190/30 mm, inclinazione testa 57°, Max profondità di taglio 90°/45° pari a 67/45 mm, Peso (solo corpo macchina) 3.7Kg. DOTAZIONE: Lama TCT, Guida parallela per rifilare, Chiave di servizio, Adattatore per aspirazione. In valigetta TSTAK, senza batterie e caricabatterie.	€ 513,00
	DCS570H2T-QW BRUSHLESS POWERSTACK	5035048807385	18V	Sega Circolare 18V motore BRUSHLESS. 5500 giri/min., Ø lama/foro 184/16 mm, inclinazione testa 57°, Max profondità di taglio 90°/45° pari a 65/45 mm, Peso (solo corpo macchina) 3.6Kg. DOTAZIONE: 2 batterie 18V powerstack 5Ah, caricabatterie, Lama 24 denti, Guida parallela per rifilare, Chiave di servizio, Adattatore per aspirazione, Valigetta TSTAK.	€ 855,00

	CODICE	CODICE A BARRE	VOLT	DESCRIZIONE	PREZZO LISTINO S/IVA
	DCS570P2-QW BRUSHLESS	5035048663080	18V	Sega Circolare 18V motore BRUSHLESS. 5500 giri/min., Ø lama/foro 184/16 mm, inclinazione testa 57°, Max profondità di taglio 90°/45° pari a 65/45 mm, 3.6Kg. DOTAZIONE: 2 batterie 18V 5Ah, caricabatterie, Lama TCT Serie 20°, 24 denti, Guida parallela per rifilare, Chiave di servizio, Adattatore per aspirazione, Valigetta TSTAK.	€ 589,00
	DCS570NT-XJ BRUSHLESS	5035048663103	18V	Sega Circolare 18V motore BRUSHLESS. 5500 giri/min., Ø lama/foro 184/16 mm, inclinazione testa 57°. Max profondità di taglio 90°/45° pari a 65/45 mm, 3.6Kg. DOTAZIONE: Lama TCT Serie 20R, 24 denti, Guida parallela per rifilare, Chiave di servizio, Adattatore per aspirazione. In valigetta TSTAK senza batterie e caricabatterie.	€ 397,00
	DCS572NT-XJ BRUSHLESS	5035048729175	18V	Sega Circolare 18V motore BRUSHLESS con scarpa compatibile con guide rettilinea. Velocità a vuoto 5500 giri/min., Ø lama/foro 184/16 mm, inclinazione testa 57°, Max profondità di taglio 90° 58 mm, Peso (solo corpo macchina) 3.6Kg. DOTAZIONE: Lama, Guida parallela per rifilare, Chiave di servizio, Adattatore per aspirazione, In valigetta TSTAK senza batterie e caricabatterie.	€ 427,00
	DCS565P2-QW BRUSHLESS	5035048742761	18V	Sega Circolare 18V motore BRUSHLESS, 4950 giri/min., Ø lama/foro 165/20 mm, inclinazione testa 50°, Max profondità di taglio 90°/45° 55/42 mm, 2.8Kg. DOTAZIONE: 2 batterie 18V XR 5Ah, caricabatterie, Lama TCT 24 denti, Guida parallela per rifilare, Chiave di servizio, adattatore per aspirazione, valigetta TSTAK.	€ 636,00
NEW 	DCS374N-XJ BRUSHLESS	5035048843499	18V	Sega a nastro per metalli 1140 mm 18V XR Brushless, Max capacità di taglio 127 mm, Sviluppo lama bimetall 1140 mm, spessore lama 0,5 mm, altezza lama 12,5 mm, Velocità variabile (0-150 m/min), selettore 5 velocità, Interruttore velocità variabile con blocco, Leva di rilascio lama con chiave e regolazione dell'allineamento, Maniglia frontale regolabile, Paracolpi sostituibili, luce LED, peso (solo corpo macchina) 6.1 kg DOTAZIONE: 1 lama. In scatola di cartone senza batteria e caricabatteria	€ 551,00
	DCS565NT-XJ BRUSHLESS	5035048740002	18V	Sega Circolare 18V motore BRUSHLESS, 4950 giri/ min., Ø lama/foro 165/20 mm, inclinazione testa 50°, Max profondità di taglio 90°/45° 55/42 mm, 2.8Kg. DOTAZIONE: Lama TCT 24 denti, Guida parallela per rifilare, Chiave di servizio, adattatore per aspirazione. In valigetta TSTAK senza batterie e caricabatterie.	€ 361,00
	DCS378N-XJ BRUSHLESS	5035048798683	18V	Sega a nastro per metalli compatta. 18V Motore BRUSHLESS. 5 selezioni di velocità, velocità nastro variabile 0-174 metri/min, sviluppo lama 899 mm, lama bimetall 18 TPI, capacità max taglio 86mm, sgancio rapido della lama, Peso (solo corpo macchina) 3.8Kg. DOTAZIONE: lama sviluppo 899mm 18 TPI. In scatola di cartone senza batterie e caricabatterie.	€ 513,00
	DCS377NT-XJ BRUSHLESS	5035048739693	18V	Sega a nastro per metalli compatta. 18V Motore BRUSHLESS. Potenza resa 350W, velocità nastro 46-116 metri/min., sviluppo lama 690 mm (27") 18 TPI, gancio, 2.9Kg. DOTAZIONE: lama sviluppo 690mm 18 TPI. In valigetta TSTAK, senza batterie e caricabatterie.	€ 455,00
	DCS383H2-QW BRUSHLESS	5035048808108	18V	Sega Circolare per metalli 18V XR Motore BRUSHLESS. Ø lama/foro 184/20mm, 3900 giri/min, Max profondità di taglio 90° 67mm, Guardia in magnesio, scarpa in acciaio, Orientamento lama destra, Peso (solo corpo macchina) 4.8Kg. DOTAZIONE: 2 batterie 18V POWERSTACK 5Ah, caricabatterie, Lama TCT 48 denti, Valigetta TSTAK.	€ 969,00
	DCS383N-XJ BRUSHLESS	5035048808061	18V	Sega Circolare per metalli 18V XR Motore BRUSHLESS. Ø lama/foro 184/20mm, 3900 giri/min, Max profondità di taglio 90° 67mm, Guardia in magnesio, scarpa in acciaio, Orientamento lama destra, Peso (solo corpo macchina) 4.8Kg. DOTAZIONE: Lama TCT 48 denti, Valigetta TSTAK.	€ 592,00





	CODICE	CODICE A BARRE	VOLT	DESCRIZIONE	PREZZO LISTINO S/IVA
LEVIGATRICI					
	DCW210P2-QW BRUSHLESS	5035048711729	18V	Levigatrice roto-orbitale Ø125mm 18V motore BRUSHLESS, 8000÷12000 orbite/min., Ø orbite 2.6 mm, sistema aspirazione compatibile con sistema AirLock, fissaggio carta abrasiva a strappo. DOTAZIONE: 2 batterie XR Litio 18V 5Ah, caricabatterie, sacchetto raccogli-polvere, valigetta TSTAK.	€ 522,00
	DCW210NT-XJ BRUSHLESS	5035048711699	18V	Levigatrice roto-orbitale Ø125mm 18V motore BRUSHLESS, 8000÷12000 orbite/min., Ø orbite 2.6 mm, sistema aspirazione compatibile con sistema AirLock, fissaggio carta abrasiva a strappo. DOTAZIONE: sacchetto raccogli-polvere. In valigetta TSTAK, senza batterie e caricabatterie.	€ 284,00
	DCW200P2-QW BRUSHLESS	5054905284138	18V	Levigatrice orbitale 1/4 di foglio 18V motore BRUSHLESS, Velocità variabile 8.000-13.500 opm, diametro orbite 1,6 mm, dimensione del foglio 108x115 mm, sistema Wireless Tool Control, sistema aspirazione compatibile con AirLock, fissaggio abrasivo con velcro e clip. DOTAZIONE: 2 batterie XR Litio 18V 5Ah, caricabatterie sacchetto raccogli-polvere, valigetta TSTAK.	€ 522,00
	DCW200NT-XJ BRUSHLESS	5054905284121	18V	Levigatrice orbitale 1/4 di foglio 18V motore BRUSHLESS, Velocità variabile 8.000-13.500 opm, diametro orbite 1,6 mm, dimensione del foglio 108x115 mm, sistema Wireless Tool Control, sistema aspirazione compatibile con AirLock, fissaggio abrasivo con velcro e clip. DOTAZIONE: sacchetto raccogli-polvere. In valigetta TSTAK senza batterie e caricabatterie.	€ 284,00
	DCW220P2-QW BRUSHLESS	5035048793862	18V	Levigatrice a nastro 75x533mm 18V motore BRUSHLESS, velocità variabile 5 posizioni 198-320 m/min, wireless Tool Control, sgancio rapido nastro abrasivo, allineamento nastro senza attrezzi, doppia impiognatura, sistema aspirazione compatibile con sistema AirLock, Peso (solo corpo macchina) 3.5Kg. DOTAZIONE: 2 batterie XR Litio 18V 5Ah, caricabatterie, sacchetto raccogli-polvere, valigetta TSTAK.	€ 658,00
	DCW220NT-XJ BRUSHLESS	5035048793848	18V	Levigatrice a nastro 75x533mm 18V motore BRUSHLESS, velocità variabile 5 posizioni 198-320 m/min, wireless Tool Control, sgancio rapido nastro abrasivo, allineamento nastro senza attrezzi, doppia impiognatura, sistema aspirazione compatibile con sistema AirLock, Peso (solo corpo macchina) 3.5Kg. DOTAZIONE: sacchetto raccogli-polvere, valigetta TSTAK.	€ 388,00
	DCM200E2T-QW BRUSHLESS POWERSTACK	5035048795194	18V	Levigatrice a nastro 457x13mm XR 18V BRUSHLESS, per la finitura e la sbavatura in spazi ristretti, velocità variabile 7 posizioni 579-1.700 m/min, braccio pivottante 173°, allineamento e sgancio nastro abrasivo senza attrezzi, Braccio esterno addizionale per levigatura superfici tonde, Luce LED, adattatore per aspirazione, Peso (solo corpo macchina) 1.3Kg. DOTAZIONE: 2 batterie XR 18V POWERSTACK compatta, caricabatterie, braccio esterno per superfici tonde, impiognatura laterale, adattatore per aspirazione, valigetta TSTAK.	€ 616,00
	DCM200NT-XJ BRUSHLESS	5035048834459	18V	Levigatrice a nastro 457x13mm XR 18V BRUSHLESS, per la finitura e la sbavatura in spazi ristretti, velocità variabile 7 posizioni 579-1.700 m/min, braccio pivottante 173°, allineamento e sgancio nastro abrasivo senza attrezzi, Braccio esterno addizionale per levigatura superfici tonde, Luce LED, adattatore per aspirazione, Peso (solo corpo macchina) 1.3Kg. DOTAZIONE: Braccio esterno per superfici tonde, impiognatura laterale, adattatore per aspirazione, valigetta TSTAK.	€ 375,00
ELETTROFRESATRICI					
	DCW620H2-QW BRUSHLESS POWERSTACK	5035048810378	18V	Elettrofresatrice ad affondamento XR 18V Motore BRUSHLESS, velocità a vuoto 11000÷23000 giri/min, diametro pinza 8-12mm, max diametro fresa 63mm, max profondità 70mm, Peso solo corpo macchina 3,62Kg. DOTAZIONE: 2 batterie XR Litio 18V Powerstack 5Ah, caricabatterie, Adattatore per sistema di aspirazione polveri con attacco Airlock, Coperchio della presa per aspirazione delle polveri, Guidapezzo laterale, Pinza portafresa 8 mm e 12 mm, Boccola di guida, Adattatore per sottobase, Raccogli-trucioli, chiave 22 mm, Cono di centratura, Cappuccio antipolvere, Tappo antipolvere grande 50 mm, valigetta TSTAK	€ 941,00

	CODICE	CODICE A BARRE	VOLT	DESCRIZIONE	PREZZO LISTINO S/IVA
	DCW620NT-XJ BRUSHLESS	5035048810330	18V	Elettrofresatrice ad affondamento XR 18V Motore BRUSHLESS , velocità a vuoto 11000÷23000 giri/min, diametro pinza 8-12mm, max diametro fresa 63mm, max profondità 70mm, Peso solo corpo macchina 3,62Kg. DOTAZIONE: Adattatore per sistema di aspirazione polveri con attacco Airlock, Coperchio della presa per aspirazione delle polveri, Guidapezzo laterale, Pinza portafrese 8 mm e 12 mm, Boccola di guida, Adattatore per sottobase, chiave 22 mm, Cono di centratura, Cappuccio antipolvere, Tappo antipolvere grande 50 mm, valigetta TSTAK	€ 591,00
	DCW604P2-QW BRUSHLESS	5035048711835	18V	Elettrofresatrice ad affondamento con adattatore per base fissa 18V XR Brushless, motore BRUSHLESS , 16000÷25500 giri/min., diametro pinza 8 mm, max diametro fresa 30 mm, max profondità 55mm, peso (solo corpo macchina) DOTAZIONE: 2 batterie XR Litio 18V 5Ah, caricabatterie, sottobase tonda, aspirazione polveri per base ad affondamento, aspirazione polveri per base fissa, guida parallela di base fissa, guida parallela per base ad affondamento, Pinza 8 mm, Chiave di servizio, valigetta TSTAK .	€ 844,00
	DCW604NT-XJ BRUSHLESS	5035048711804	18V	Elettrofresatrice ad affondamento con adattatore per base fissa 18V XR Brushless, motore BRUSHLESS , 16000÷25500 giri/min., diametro pinza 8 mm, max diametro fresa 30 mm, max profondità 55mm, peso (solo corpo macchina) DOTAZIONE: sottobase tonda, aspirazione polveri per base ad affondamento, aspirazione polveri per base fissa, guida parallela di base fissa, guida parallela per base ad affondamento, Pinza 8 mm, Chiave di servizio, valigetta TSTAK senza batterie e caricabatteria.	€ 603,00
	DCW682P2-QW BRUSHLESS	5035048752944	18V	Elettrofresatrice per linguette, motore BRUSHLESS , Velocità 8000 giri/min., diametro lama/foro 102/22mm, Spessore lama 4mm, diametro max taglio 100mm, max profondità fresatura 20mm, Larghezza intestatura 4mm, inclinazione di taglio 0°-90°, regolazioni pre-impostate per linguette misura 0/10/20, peso (solo corpo macchina) 2.5Kg. DOTAZIONE: 2 batterie XR 18V 5Ah, caricabatterie, fresa in TCT 6 denti, sacchetto raccogli-trucioli, chiave di servizio, adattatore per aspirazione AirLock/35mm, valigetta TSTAK .	€ 740,00
	DCW682NT-XJ BRUSHLESS	5035048752920	18V	Elettrofresatrice per linguette, motore BRUSHLESS , Velocità 8000 giri/min., diametro lama/foro 102/22mm, Spessore lama 4mm, diametro max taglio 100mm, max profondità fresatura 20mm, Larghezza intestatura 4mm, inclinazione di taglio 0°-90°, regolazioni pre-impostate per linguette misura 0/10/20, peso (solo corpo macchina) 2.5Kg. DOTAZIONE: fresa in TCT 6 denti, sacchetto raccogli-trucioli, chiave di servizio, adattatore per aspirazione AirLock/35mm. In valigetta TSTAK senza batterie e caricabatterie.	€ 485,00
CHIODATRICI					
	DCN662D2-QW BRUSHLESS	5902013967262	18V	Groppinatrice 16 GAUGE 18V. motore BRUSHLESS . Precision Point, Lunghezza groppino 32-64mm, Diametro 1,6mm, Capacità caricatore 120 groppini, Regolazione di profondità, sicura sequenziale, Disinceppamento pistola, Punta antidanneggiamento, Peso 2.4Kg. DOTAZIONE: 2 batterie XR 2Ah, caricabatterie, Gancio per cintura, Valigetta TSTAK .	€ 941,00
	DCN662NT-XJ BRUSHLESS	5902013967361	18V	Groppinatrice 16 GAUGE 18V. motore BRUSHLESS . Precision Point, Lunghezza groppino 32-64mm, Diametro 1,6mm, Capacità caricatore 120 groppini, Regolazione di profondità, sicura sequenziale, Disinceppamento pistola, Punta antidanneggiamento, Peso 2.4Kg. DOTAZIONE: Gancio per cintura. In valigetta TSTAK senza batterie e caricabatterie.	€ 723,00
	DCN680D2-QW BRUSHLESS	5035048665268	18V	Groppinatrice 18 GAUGE 18V. motore BRUSHLESS . Precision Point, Lunghezza groppino 15 - 54 mm, Diametro 1 - 1,25 mm, Capacità caricatore 110 groppini, Regolazione di profondità, Sicura sequenziale, Disinceppamento pistola, Punta anti-danneggiamento, Peso 2.6Kg. DOTAZIONE: 2 batterie XR Litio 2Ah, caricabatterie, Gancio per cintura, Valigetta TSTAK .	€ 966,00

	CODICE	CODICE A BARRE	VOLT	DESCRIZIONE	PREZZO LISTINO S/IVA
	DCN680NT-XJ BRUSHLESS	5035048665244	18V	Groppinatrice 18 GAUGE 18V. motore BRUSHLESS. Precision Point, Lunghezza groppino 15 - 54 mm, Diametro 1 - 1,25 mm, Capacità caricatore 110 groppini, Regolazione di profondità, Sicura sequenziale, Disinseppamento pistola, Punta anti-danneggiamento, Peso 2.6Kg. DOTAZIONE: Gancio per cintura. In valigetta TSTAK senza batterie e caricabatterie.	€ 690,00
	DCN681D2-QW BRUSHLESS	5035048665299	18V	Cucitrice Graffettatrice 18 GAUGE 18V. motore BRUSHLESS. Precision Point, Lunghezza graffa 12 - 38 mm, Diametro 1,27 mm, Corona 5,6 mm, Capacità caricatore 110 punti metallici, Regolazione di profondità, Sicura sequenziale, Disinseppamento pistola, Punta anti-danneggiamento, Peso 2.6 Kg. DOTAZIONE: 2 batterie XR Litio 2Ah, caricabatterie, Gancio per cintura, Valigetta TSTAK.	€ 913,00
	DCN681N-XJ BRUSHLESS	5035048667088	18V	Cucitrice Graffatrice 18 Gauge 18V. motore BRUSHLESS. Precision Point, Lunghezza graffa 12 - 38 mm, Diametro 1,27 mm, Corona 5,6 mm, Capacità caricatore 110 punti metallici, Regolazione di profondità, Sicura sequenziale, Disinseppamento pistola, Punta anti-danneggiamento, Peso 2.6 Kg. DOTAZIONE: Gancio per cintura. Senza batterie e caricabatteria in scatola di cartone.	€ 690,00
	DCN930P2-QW BRUSHLESS	5902013967903	18V	Chiodatrice per chiodi con testa a D, 18V. Motore BRUSHLESS 2 velocità. Caricatore in linea con angolo 30-34° e capacità max di 55 chiodi (80 chiodo con caricatore lungo DZN930-XJ NON in dotazione) , diametro chiodi 2.8 - 3.3mm, lunghezza chiodi 50 - 90mm, tipologia di chiodo Tronca o rotonda sfalsata, 30-34° carta (DNPT) o saldatura a filo (DNW), Sparo Sequenziale o meccanismo di scatto per contatto, regolatore di profondità sparo fino 12mm, puntale angolato, leva anti inceppamento, 3.9Kg. DOTAZIONE: 2 batterie XR 18V 5Ah, caricabatterie, gancio per travi , chiave di servizio, gancio per cintura, valigetta.	€ 880,00
	DCN930N-XJ BRUSHLESS	5902013967927	18V	Chiodatrice per chiodi con testa a D, 18V. Motore BRUSHLESS 2 velocità. Caricatore in linea con angolo 30-34° e capacità max di 55 chiodi (80 chiodo con caricatore lungo DZN930-XJ NON in dotazione) , diametro chiodi 2.8 - 3.3mm, lunghezza chiodi 50 - 90mm, tipologia di chiodo Tronca o rotonda sfalsata, 30-34° carta (DNPT) o saldatura a filo (DNW), Sparo Sequenziale o meccanismo di scatto per contatto, regolatore di profondità sparo fino 12mm, puntale angolato, leva anti inceppamento, 3.9Kg. DOTAZIONE: gancio per travi , chiave di servizio, gancio per cintura. In scatola di cartone senza batterie e caricabatteria.	€ 643,00
	DZN930-XJ	5902013967958	18V	Caricatore lungo 80 chiodi per Chiodatrice per chiodi con testa a D DCN930	€ 129,00
	DCFS950P2-QW BRUSHLESS	5035048699836	18V	Graffatrice per cambrette metalliche per recinzioni 18V motore BRUSHLESS. Selettore modalità Sequenziale & Rapida, Selettore velocità per profondità Alta/Media/Bassa 15.000/14.000/13.000 giri/min., regolazione fine meccanica della profondità, disinseppamento rapido senza attrezzi, luce LED, 4.7Kg. DOTAZIONE: 2 batterie 18V XR 5Ah, caricabatteria, valigetta.	€ 1.298,00
	DCFS950N-XJ BRUSHLESS	5035048699850	18V	Graffatrice per cambrette metalliche per recinzioni 18V motore BRUSHLESS. Selettore modalità Sequenziale & Rapida, Selettore velocità per profondità Alta/Media/Bassa 15.000/14.000/13.000 giri/min., regolazione fine meccanica della profondità, disinseppamento rapido senza attrezzi, luce LED, 4.7Kg. Senza batterie e caricabatteria in scatola di cartone.	€ 1.034,00
	DFS9150B1G-QZ	5035048699867		Graffetta Lunghezza 40mm. 990 pezzi per confezione. Compatibile con utensile DCFS950	€ 75,00
	DFS9175B1G-QZ	5035048699874		Graffetta Lunghezza 45mm. 990 pezzi per confezione. Compatibile con utensile DCFS950	€ 75,00
	DFS9200B1G-QZ	5035048699881		Graffetta Lunghezza 50mm. 990 pezzi per confezione. Compatibile con utensile DCFS950	€ 82,00

	CODICE	CODICE A BARRE	VOLT	DESCRIZIONE	PREZZO LISTINO S/IVA
	DCN45RND2-QW BRUSHLESS	5035048699836	18V	Chiodatrice per tetti 18V. Ideale per fissaggi sul legno: rivestimenti per tetti, steccati, assi di legno in generale. Compatibile con chiodi DeWALT serie DNR. Lunghezza min/Max chiodi: 19-45 mm. Capacità: 120 chiodi. Velocità: 3 chiodi/sec. DOTAZIONE: 2 batterie 18V XR 2Ah, caricabatteria, valigetta.	€ 975,00
	DCN45RNN-XJ BRUSHLESS	5035048699850	18V	Chiodatrice per tetti 18V. Ideale per fissaggi sul legno: rivestimenti per tetti, steccati, assi di legno in generale. Compatibile con chiodi DeWALT serie DNR. Lunghezza min/Max chiodi: 19-45 mm. Capacità: 120 chiodi. Velocità: 3 chiodi/sec. Senza batterie e caricabatteria in scatola di cartone.	€ 752,00

CHIODATRICI PER EDILIZIA

	DCN890P2-QW BRUSHLESS	5035048666883	18V	Chiodatrice per cemento 18V motore BRUSHLESS. Modalità di sparo singolo e sequenziale. Diametro chiodi 2,6-3,7 mm. Lunghezza chiodo 13-57 mm. Capienza caricatore: 30 chiodi. Peso (solo corpo macchina) kg 4,2. DOTAZIONE: 2 batterie 18V XR 5Ah, caricabatterie, valigetta.	€ 1.544,00
	DCN890N-XJ BRUSHLESS	5035048666906	18V	Chiodatrice per cemento 18V motore BRUSHLESS. Modalità di sparo singolo e sequenziale. Diametro chiodi 2,6-3,7 mm. Lunghezza chiodo 13-57 mm. Capienza caricatore: 30 chiodi. Peso (solo corpo macchina) kg 4,2. Senza batterie e caricabatteria in scatola di cartone.	€ 1.219,00
	DGN845D1-QW	5054905324674	18V	Chiodatrice per cemento a gas 18V XR, motore sviluppa una potenza di ~100J, regolazione profondità, puntale intercambiabile, Ancolazione chiodi 15°, caricatore fino a 36 chiodi, lunghezza chiodo 13-40mm, Ø chiodo 2,6, 3,0, 3,7mm, Ø testa chiodo 6,4mm, Peso (solo corpo macchina) 3,9Kg. DOTAZIONE: 1 batteria XR 18V 2Ah, caricabatterie, valigetta.	€ 1.086,00
	DGN845N-XJ	5054905324667	18V	Chiodatrice per cemento a gas 18V XR, motore sviluppa una potenza di ~100J, regolazione profondità, puntale intercambiabile, Ancolazione chiodi 15°, caricatore fino a 36 chiodi, lunghezza chiodo 13-40mm, Ø chiodo 2,6, 3,0, 3,7mm, Ø testa chiodo 6,4mm, Peso (solo corpo macchina) 3,9Kg. DOTAZIONE: valigetta.	€ 1.010,00
	DCN910N-XJ BRUSHLESS	5035048844717	18V	Chiodatrice per chiodi duplex per casseformi 18V XR Brushless, Dimensioni chiodi Duplex 57 (70) mm - 76 (89) mm, Dimensioni chiodi standard 60 mm, diametro chiodi 3,3 mm, Caricatore di magnesio 21°, Interruttore modalità sequenziale / a contatto, Comodo sistema di caricamento chiodi, Leva rilascio inceppamenti, Chiodatrice dedicata al fissaggio delle casseformi in legno utilizza chiodi con doppia testa, la seconda testa ne agevola l'estrazione in fase di disarmo delle casseformi. DOTAZIONE: In scatola di cartone senza batteria e caricabatteria.	€ 745,00

ACCESSORI PER CHIODATRICE PER CEMENTO

	DCN8902-XJ	5035048678244		Naso magnetico DCN890	€ 67,83
	DCN8903-XJ	5035048678251		Naso DCN890	€ 43,11
	DCN8904-XJ	5035048678268		Naso per cartongesso DCN890	€ 43,11
	DCN8905-XJ	5035048678220		Estensione DCN890	€ 308,00

	CODICE	CODICE A BARRE	VOLT	DESCRIZIONE	PREZZO LISTINO S/IVA
	DGN8451-XJ	5054905324711		Naso magnetico per chiodatrice per cemento a gas DCG845	€ 55,00
	DGN8452-XJ	5054905324728		Naso Stick E per chiodatrice per cemento a gas DCG845	€ 31,00
	DGN8453-XJ	5054905324735		Naso cartongesso per chiodatrice per cemento a gas DCG845	€ 31,00
	DDF8450000	5054905324704		Bombola gas per chiodatrice per cemento a gas DCG845	€ 17,00

CHIODI PER CEMENTO PER CHIODATRICE DCN890 / DGN845





Chiodi Standard



Chiodi extra duri XH













Chiodi ad alta densità HD



N. cat.	EAN	Tipo di chiodo	 		Dimensione testa [mm]	Confezione Q.tà	Prezzo di listino S/iva per confezione
			Lunghezza [mm]	Diametro [mm]			
DCN8901015	5054905022334	Standard	15	2,6	6,3	1005	€ 40,63
DCN8901020	5054905022341	Standard	20	2,6	6,3	1005	€ 41,04
DCN8901025	5054905022358	Standard	25	2,6	6,3	1005	€ 41,47
DCN8901030	5054905022365	Standard	30	2,6	6,3	1005	€ 41,88
DCN8901035	5054905022372	Standard	35	2,6	6,3	1005	€ 42,29
DCN8901040	5054905022389	Standard	40	2,6	6,3	1005	€ 42,70
DCN8901045	5054905022396	Standard	45	2,6	6,3	510	€ 43,11
DCN8901050	5054905022402	Standard	50	2,6	6,3	510	€ 43,54
DCN8901055	5054905022419	Standard	55	2,6	6,3	510	€ 43,95
DCN8901057	5054905022426	Standard	57	2,6	6,3	510	€ 44,36
DCN8903013	5054905022464	XH	13	3	6,3	1000	€ 41,68
DCN8903017	5054905022471	XH	17	3	6,3	1005	€ 42,09
DCN8903022	5054905022488	XH	22	3	6,3	1005	€ 42,51
DCN8903027	5054905022495	XH	27	3	6,3	1005	€ 43,37
DCN8903032	5054905022501	XH	32	3	6,3	1005	€ 44,21
DCN8903038	5054905022518	XH	38	3	6,3	1005	€ 45,08
DCN8903043	5054905022525	XH	43	3	6,3	510	€ 45,91
DCN8903048	5054905022532	XH	48	3	6,3	510	€ 46,77
DCN8903053	5054905022549	XH	53	3	6,3	510	€ 47,61
DCN8903057	5054905022556	XH	57	3	6,3	510	€ 48,48
DCN8902015	5054905022433	HD	15	3,7	6,3	1005	€ 54,74
DCN8902020	5054905022440	HD	20	3,7	6,3	1005	€ 55,28
DCN8902025	5054905022457	HD	25	3,7	6,3	1005	€ 55,83

	CODICE	CODICE A BARRE	VOLT	DESCRIZIONE	PREZZO LISTINO S/IVA
CHIODI PER CHIODATRICE DUPLEX DGN910					
 	DN275-XJ BRUSHLESS	5902013969235	18V	Chiodi DUPLEX 57 (70) mm 8D diametro 3.3mm collettati, inclinazione 21° - 2000 pezzi	€ 160,00
 	DN350-XJ BRUSHLESS	5902013969228	18V	Chiodi DUPLEX 76 (89) mm 16D diametro 3.3mm collettati, inclinazione 21° - 2000 pezzi	€ 180,00
ASPIRATORI					
	DCV501LN-XJ	5035048738238	18V	Aspiratore per solidi - Classe L , Azione ciclonica, portata d'aria 1260Litri/min., Filtro HEPA cattura il 99.97% delle particelle con spessore >0.3 microns, capacità serbatoio in policarbonato 0.75Litri, Luce LED, Filtro HEPA lavabile. Peso (solo corpo macchina) 1.5Kg. DOTAZIONE: Gancio per cintura, Tubo rigido di prolunga, Tubo flessibile antistatico, Lancia per fessure, Spazzola tonda, Spazzola larga, Spazzola per pavimenti, borsa in cordura. Senza batterie e caricabatteria in scatola di cartone.	€ 212,00
	DCV5011H-XJ	5035048747360	18V	Filtro HEPA di ricambio lavabile per aspiratore per solidi - Classe L DCV501LN. La confezione contiene 2 filtri	€ 23,00
	DCV517N-XJ	5035048641965	18V	Aspiratore compatto XR 18V . Capacità serbatoio 1.9 litri. Aspiratore. Max portata d'aria 15.9 litri/sec, potenza assorbita 180 Watt, diametro esterno del bocchettone 32 mm, 1.2Kg. DOTAZIONE: Tubo in gomma da 1 metro, Bocchetta per fessure, Bocchetta larga. Senza batterie e caricabatteria in scatola di cartone.	€ 226,00
	DCV584L-QW PERFORM PROTECT	5035048648841	18V	Aspiratore per solidi e liquidi - classe L . Max portata d'aria 15,9 litri/sec, capacità serbatoio 7,5 litri, bocchetta di aspirazione e spazzola, 4,8Kg. Alimentazione a filo o batteria con attacco XR Lito. DOTAZIONE: tubo in gomma da 2m, bocchetta per fessure, bocchetta larga, vano portautensili. Senza batterie e caricabatteria in scatola di cartone.	€ 356,00
	DWH161N-XJ PERFORM PROTECT BRUSHLESS	5035048715253	18V	Aspiratore universale portatile con filtro HEPA 18V, motore BRUSHLESS, sistema di pulizia manuale del filtro, compatibile con tassellatori e trapani a percussione in combinazione con adattatore DWH201D, Wireless Tool Control, 1.65kg. DOTAZIONE: tubo flessibile da 1 m, tracolla, bocchetta a lancia, gancio per cintura. Senza batterie e caricabatteria in scatola di cartone.	€ 243,00
ILLUMINAZIONE					
	DCL040-XJ	5035048305560	18V	Torcia LED 110 lumen . 21 ore di autonomia con batteria 4Ah. Senza batterie e caricabatteria in scatola di cartone.	€ 62,00
	DCL045-XJ	5035048750261	12/18V	Lampada LED sottodofano pieghevole 12/18V , luminosità 800/1650 lumen, temperatura colore 5000K, LED azionabili separatamente, ganci ruotabili, lunghezza utile 1.3-1.9 mt, funzionamento con batteria 12V XR, 18V XR. Senza batterie e caricabatteria in scatola di cartone.	€ 272,00
	DCL043-XJ	5035048553824	18V	Torcia LED 120-1000 lumen , raggio d'azione fino a 400m, Classe IP54, fino a 10 ore di autonomia con batteria 5Ah. Senza batterie e caricabatteria in scatola di cartone.	€ 127,00



	CODICE	CODICE A BARRE	VOLT	DESCRIZIONE	PREZZO LISTINO S/IVA
	DCL050-XJ	5035048469163	18V	Torcia LED 250-500 lumen, Classe protezione IP54. Angolo di pivot 9 posizioni 144°, gancio estendibile. Fino a 10 ore di autonomia. Senza batterie e caricabatteria in scatola di cartone.	€ 79,00
	DCL074-XJ 	5035048706169	18V	Faro LED 18V con fascio di luce a 360°, 3 livelli di luminosità 1500-3200-5000 lumen, Classe IP54, fino a 7 ore di autonomia con batteria da 12Ah, 3.8Kg. Senza batterie e caricabatteria in scatola di cartone.	€ 376,00
	DCL077-XJ	5035048715048	12/18V	Torcia LED compatta 12/18V , 3 livelli di luminosità da 500 a 2000 lumen, Classe IP54, impugnatura girevole con attacco per cavalletto, funzionamento con batteria 12V XR, 18V XR. Senza batterie e caricabatteria in scatola di cartone.	€ 166,00
	DCL079-XJ	5035048678282	18V	Faro LED con Treppiede , 3000 lumen, Colore luce 4000 Kelvin, protezione IP55, 3 impostazioni di luminosità, peso (solo corpo macchina) 7.4Kg. Senza batterie e caricabatteria in scatola di cartone.	€ 388,00
SOLLEVATORE E VUOTO					
	DCE590D1T-QW	5054905321642	18V	Sollevatore e vuoto GRABO XR 18V , Max Carico Nominale Orizzontale/Verticale 120/60 Kg, Temperatura esercizio -10°C – 40°C, Umidità d'esercizio <80%, Temperatura conservazione -10°C – 60°C, Umidità conservazione <80%, Peso (solo corpo macchina) 1.6Kg DOTAZIONE : 1 batteria 18V XR 2Ah, caricabatterie, parasole, coperchio riparaguarnezione, Valigetta TSTAK.	€ 525,00
	DCE590N-XJ	5054905322489	18V	Sollevatore e vuoto GRABO XR 18V , Max Carico Nominale Orizzontale/Verticale 120/60 Kg, Temperatura esercizio -10°C – 40°C, Umidità d'esercizio <80%, Temperatura conservazione -10°C – 60°C, Umidità conservazione <80%, Peso (solo corpo macchina) 1.6Kg DOTAZIONE : Parasole, coperchio riparaguarnezione. Solo corpo macchina in scatola di cartone senza batterie e caricabatteria	€ 402,00
	DZE591-XJ	5054905322496	18V	Guarnizione per sollevatore a vuoto Grabo DCE590	€ 39,00
ALTRI UTENSILI A BATTERIA					
	DCCS1100N-XJ	5035048838198	18V	Spruzzatore chimico per calcestruzzo 18V XR , capacità serbatoio 15 Lt con indicatore di riempimento, Pressione max del liquido 150 PSI, intervallo pressione variabile 20-150 PSI, Temperatura min/max del liquido 4°/40° C, Portata max. 3 L/min, Distanza di spruzzo 11 m, Tubo flessibile ad alta pressione 1,4m, Imbracatura a zaino, impugnatura lancia ambidestra ed ergonomica, asta e ugelli facilmente sostituibili, Peso solo corpo macchina 9,0 kg DOTAZIONE : lancia, ugelli. In scatola di cartone senza batteria e caricabatteria	€ 514,00
	DCE6820N-XJ	5035048809143	18V	Pompa acqua con serbatoio 15Lt 18V XR , temperatura min/max acqua 0°-40°, Max pressione 1,6Bar, capacità serbatoio 15Lt, lunghezza tubo 3Mt, wireless tool controll, Protezione acqua/polvere IPX4, Ugello spruzzo regolabile, base compatibile TSTAK Peso (solo corpo macchina) 5.1Kg. In scatola di cartone senza batteria e caricabatteria	€ 542,00

	CODICE	CODICE A BARRE	VOLT	DESCRIZIONE	PREZZO LISTINO S/IVA
NEW 	DCE050N-XJ	5035048809181	18V	Pompa travaso acqua e miscela acqua/glicole 18V XR , Classe protezione IPX4, Portata massima 38 L/min, Max altezza prevalenza 17 L/min a 13,7 Mt, Max altezza pescaggio 7,5 Mt, Max temperatura liquido 60°C, finestra visualizzazione girante, girante amovibile per una facile sostituzione, attacco ingresso e uscita BSPT DA 3/4" (2 adattatori per tubo SS in dotazione), indicatore LED di accensione, autonomia con batteria 5Ah 1.137L, Peso (solo corpo macchina) 4.0Kg. In scatola di cartone senza batteria e caricabatteria.	€ 326,00
NEW 	DCE154N-XJ	5035048808481	18V	Tagliatubi per tubi in rame 18V XR , velocità a vuoto 0-415 Giri/min, Adatto per tubi in rame conformi alla norma EN 1057, tipo X e Y, con spessore massimo 1,5 mm, Capacità di taglio Tipo X 12-35 mm - Tipo Y 12-35 mm, Testa pieghevole di 90° con leva di blocco in qualunque angolazione, spazio minimo dal centro del tubo alla parte anteriore del tagliatubi 37, Luce LED, Peso (solo corpo macchina) 1,5 Kg. In scatola di cartone senza batterie e caricabatteria.	€ 270,00
NEW 	DCE1542CW-XJ	5035048808498	18V	2 lame ricambio tagliatubi in rame DCE154	€ 18,00
	DCE512N-XJ	5035048747445	18V	Ventilatore 18V , Flusso aria: 1680m ³ /hr, velocità massima: 3000 giri/min., velocità variabile, Ø ventola 178mm, testa pivotante di 180°, Fino a 4 ore d'uso con batteria 18V XR 5Ah, peso 3.4Kg. Senza batterie e caricabatteria in scatola di cartone.	€ 173,00
	DCE530N-XJ	5035048722886	18V	Pistola termica XR 18V 2 regolazioni di temperatura e flusso d'aria, temperatura di lavoro 290 / 530 °C, flusso d'aria 109 / 190 litri/min., 0,5Kg. DOTAZIONE: Nasello riflettore, nasello a coda di pesce. Senza batterie e caricabatteria in scatola di cartone.	€ 218,00
	DCE531N-XJ	5035048648889	18V	Vibratore per cemento . Potenza resa 360W, Vibrazioni/minuto 15000, Lunghezza ago 1.2m, Diametro testa 28.6 mm, Peso 3Kg. Senza batteria e caricabatteria in scatola di cartone.	€ 564,00
	DCE560N-XJ	5035048642030	18V	Pistola per Silicone XR 18V . Forza di spinta 2500N (254Kg), velocità di spinta 51-533 mm/min., dispositivo a cartuccia, dimensione portacartuccia 300-310 ml. Senza batterie e caricabatteria in scatola di cartone.	€ 415,00
	DCE580N-XJ	5035048642177	18V	Pistola per Silicone XR 18V . Forza di spinta 2500N (254Kg), velocità di spinta 51-533 mm/min., dispositivo a cartuccia o sacchetto, dimensione portacartuccia 300-600 ml. Senza batterie e caricabatteria in scatola di cartone.	€ 598,00
	DCE5801-XJ	5035048642214	18V	Cartuccia trasparente porta salsiccio per pistola DCE560 e DCE580, adatta per salsiccio da 600 e 400ml e per cartucce da 300 e 310 ml	€ 188,00
NEW 	DCGG581P1G-QW	5054905332020	18V	Ingrassatore a batteria 18V XR Due diverse velocità (velocità 1: max pressione 690 bar e max flusso 85 ml/min, velocità 2: max pressione 345 bar e max flusso 255 ml/min), capacità cartuccia 400g, tubo 1,2 m. DOTAZIONE: 1 batteria 18V 5.0 Ah serie "G" con rivestimento anti-oli, caricabatteria, borsa morbida.	€ 528,00
NEW 	DCGG581N-XJ	5054905332013	18V	Ingrassatore a batteria 18V XR Due diverse velocità (velocità 1: max pressione 690 bar e max flusso 85 ml/min, velocità 2: max pressione 345 bar e max flusso 255 ml/min), capacità cartuccia 400g, tubo 1,2 m. Senza batteria e caricabatteria.	€ 396,00

	CODICE	CODICE A BARRE	VOLT	DESCRIZIONE	PREZZO LISTINO S/IVA
	DCP580P2-QW BRUSHLESS	5035048616284	18V	Pialletto 18V motore BRUSHLESS , taglio max 2.0 mm, 15.000 giri/min., larghezza piattatura 82 mm, profondità battuta 9 mm, lunghezza scarpa 295 mm, diametro tamburo 48 mm, sistema d'aspirazione integrato, 3.1Kg. DOTAZIONE: 2 batterie XR Litio 18V 5Ah, caricabatteria, lame TCT reversibili, guida parallela, sacchetto raccoglitrucoli, piastra allineamento lame, chiavi di servizio, Valigetta TSTAK .	€ 597,00
	DCP580NT-XJ BRUSHLESS	5035048635162	18V	Pialletto 18V motore BRUSHLESS , taglio max 2.0 mm, 15.000 giri/min., larghezza piattatura 82 mm, profondità battuta 9 mm, lunghezza scarpa 295 mm, diametro tamburo 48 mm, sistema d'aspirazione integrato, 3.1Kg. DOTAZIONE: lame TCT reversibili, guida parallela, sacchetto raccoglitrucoli, piastra allineamento lame, chiavi di servizio. In valigetta TSTAK senza batterie e caricabatterie.	€ 356,00
	DWV9390-XJ	5035048643556		Sacchetto raccogli trucioli per DCP580	€ 33,00
	DCS350NT-XJ PERFORM PROTECT	5035048639795	18V	Taglia barre filettate XR 18V . Taglienti M6-M12. In valigetta TSTAK senza batterie e caricabatterie.	€ 690,00
	DCS365N-XJ	5035048630495	18V	Troncatrice radiale 184mm . Motore universale a spazzole, sistema di tracciatura XPS, diametro lama/foro 184/16 mm, 3750 giri/min., max angolazione a troncare (dx/sx) 50°/50°, max scorrimento 250 mm, peso 11,5Kg. DOTAZIONE: Senza batterie e caricabatterie.	€ 636,00
NEW 	DCS782XW2-QW	5054905326487	18V	Troncatrice radiale 305mm doppia inclinazione 18VXR + Sistema tracciatura XPS , diametro lama/foro 305/30 mm, 3800 giri/min., tecnologia frenata rigenerativa, partenza lenta, Wireless Tool Control, Max. taglio trasversale 90° 310mm, Max. taglio obliquo a 45° 219mm, Profondità max. taglio a 90° 112mm, Profondità max. taglio trasversale smussato a 45° 50mm, Max angolazione piano obliquo sx/dx 50°/60°, Max angolazione smussato sx/dx 49°/49°, Taglio obliquo a 0° Larghezza con altezza max. battiscopa 165mm: 19mm Larghezza con altezza max. 112mm: 278mm Altezza con larghezza max. 310mm: 90mm Taglio obliquo 45° sx/dx Larghezza con altezza max. 112mm: 197mm/197mm Altezza con larghezza max. 219mm: 90mm/90mm Smusso 45° a sx Larghezza con altezza max. 60mm: 278mm Altezza con larghezza max. 310mm: 54mm Smusso 45° a dx Larghezza con altezza max. 50mm: 296mm Altezza con larghezza max. 310mm: 40mm Peso (solo corpo macchina) 23.2Kg. DOTAZIONE: 2 batterie 18V XR 8.0Ah, lama 60 denti, caricabatteria, morsetto, chiave di servizio.	€ 1.700,00
NEW 	DCS782N-XJ	5035048835968	18V	Troncatrice radiale 305 mm doppia inclinazione 18V XR + Sistema tracciatura XPS , diametro lama/foro 305/30 mm, 3800 giri/min., tecnologia frenata rigenerativa, partenza lenta, Wireless Tool Control, Max. taglio trasversale 90° 310mm, Max. taglio obliquo a 45° 219mm, Profondità max. taglio a 90° 112mm, Profondità max. taglio trasversale smussato a 45° 50mm, Max angolazione piano obliquo sx/dx 50°/60°, Max angolazione smussato sx/dx 49°/49°, Taglio obliquo a 0° Larghezza con altezza max. battiscopa 165mm: 19mm Larghezza con altezza max. 112mm: 278mm Altezza con larghezza max. 310mm: 90mm Taglio obliquo 45° sx/dx Larghezza con altezza max. 112mm: 197mm/197mm Altezza con larghezza max. 219mm: 90mm/90mm Smusso 45° a sx Larghezza con altezza max. 60mm: 278mm Altezza con larghezza max. 310mm: 54mm Smusso 45° a dx Larghezza con altezza max. 50mm: 296mm Altezza con larghezza max. 310mm: 40mm Peso (solo corpo macchina) 23.2Kg. DOTAZIONE: lama 60 denti, morsetto, chiave di servizio.	€ 1.181,00
	DCS491NT-XJ	503504865954	18V	Cesoia ter tagli dritti . 0-2450 giri/minuto, Capacità di taglio (ferro dolce) 1.3 mm, (acciaio inox) 1.0 mm, Peso 1.8Kg. In valigetta TSTAK , senza batterie e caricabatterie.	€ 467,00



	CODICE	CODICE A BARRE	VOLT	DESCRIZIONE	PREZZO LISTINO S/IVA
	DCS496N-XJ	5035048791516	18V	Cesoia per tagli e lamiere oblique. 0-2450 giri/minuto, Capacità di taglio (ferro dolce) 1.3 mm, (acciaio inox) 1.0 mm, Peso (Solo corpo macchina) 1.5Kg. In scatola di cartone senza batterie e caricabatterie.	€ 397,00
	DCV100-XJ	5035048616116	18V	Soffiatore XR 18V. Potenza resa 265W, volume di soffiaggio 2.8 m³/min., velocità aria 80 m/s, peso 1.3Kg. In scatola di cartone senza batterie e caricabatterie.	€ 147,00
	DCC018N-XJ	5902013963448	18V	Compressore 18V. Compatibilità con batteria 18V. In dotazione attacco 240V e 12V, utile per ogni situazione sia di soccorso, lavoro e tempo libero. Potenza 18V, pressione massima 11bar, quadrante digitale, peso 2,7Kg. Batteria non inclusa. Senza batterie e caricabatteria in scatola di cartone.	€ 216,00

RADIO DA CANTIERE



	DCR019-QW	5035048440681	10,8V 14,4V 18V	Radio AM/FM, possibilità di collegamento dispositivi esterni per ascolto file musicali (iPod, iPhone, lettori MP3) tramite porta audio 3,5mm. Display LCD. Alimentazione a filo o con batterie XR Litio. 2.8 Kg.	€ 212,00
	DCR020-QW	5035048459256	10,8V 14,4V 18V	Radio Digitale FM e DAB+ (digital audio broadcasting), possibilità di collegamento dispositivi esterni per ascolto file musicali (iPod, iPhone, lettori MP3) tramite porta audio 3,5mm. Caricamento dispositivi tramite porta USB (solo se collegato a rete elettrica). Display LCD. Alimentazione a filo o con batterie XR Litio. 2.8 Kg.	€ 212,00
	DCR027-QW	5035048640753	18V	Radio Caricabatterie da Cantiere BLUETOOTH. FM e DAB+ (digital audio broadcasting), Porta audio AUX 3.5 mm per connessione di dispositivi portatili per ascolto di file musicali, Porta USB 2.1A per utilizzo e caricamento di dispositivi esterni, Alimentazione a filo o con batterie XR Litio, Peso 7.2 Kg.	€ 337,00







UTENSILI DA GIARDINO A BATTERIA XR LITIO - PIATTAFORMA **18V XR**

UTENSILI DA GIARDINO

	DCMWSP156N-XJ BRUSHLESS	5035048809235	2x18V	Rasaerba semovente XR 18Vx2, motore BRUSHLESS, funzionamento doppia batteria con output 36V, ampiezza taglio 53cm Ø 53 cm ad alta efficienza, Motore BRUSHLESS autosensing a trasmissione diretta, 3 modalità (mulching, raccoglimento, scarico posteriore), 6 altezze di taglio (25 / 41 / 56 / 71 / 86 / 102mm), scocca ad elevata efficienza "High efficiency" con doppia lama, interfaccia utente per controllo in tempo reale dello stato di carica, sovraccarico e cambio lama, "One Touch Storage" richiudibile con un semplice pulsante, Posizionamento verticale (-70% di spazio rispetto a quanto in funzione), Sacca raccoglitrice erba 67Lt. Senza batteria e caricabatteria.	€ 706,00
	DCMWP134N-XJ BRUSHLESS	5035048811016	2x18V	Rasaerba a spinta XR 18Vx2, motore BRUSHLESS, funzionamento doppia batteria con output 36V, ampiezza taglio 53cm Ø 53 cm ad alta efficienza, Motore BRUSHLESS autosensing a trasmissione diretta, 3 modalità (mulching, raccoglimento, scarico posteriore), 6 altezze di taglio (25 / 41 / 56 / 71 / 86 / 102mm), scocca ad elevata efficienza "High efficiency" con doppia lama, interfaccia utente per controllo in tempo reale dello stato di carica, sovraccarico e cambio lama, "One Touch Storage" richiudibile con un semplice pulsante, Posizionamento verticale (-70% di spazio rispetto a quanto in funzione), Sacca raccoglitrice erba 67Lt. Senza batteria e caricabatteria.	€ 574,00



	CODICE	CODICE A BARRE	VOLT	DESCRIZIONE	PREZZO LISTINO S/IVA
	DCMPS520P1-QW BRUSHLESS	5035048821411	18V	Elettrosega a catena per potatura 20 cm XR 18V motore BRUSHLESS , lunghezza barra 20 cm, Puntale in metallo per ridurre il rischio di contraccolpo, Oliatore automatico, Tendicatena con bullone, Blocco di sicurezza contro le partenze accidentali, Impugnatura a due mani. DOTAZIONE: 1 batteria XR 18V 5Ah, caricabatterie, coprilama, chiave servizio.	€ 319,00
	DCMPS520N-XJ BRUSHLESS	5035048821404	18V	Elettrosega a catena per potatura 20 cm XR 18V motore BRUSHLESS , lunghezza barra 20 cm, Puntale in metallo per ridurre il rischio di contraccolpo, Oliatore automatico, Tendicatena con bullone, Blocco di sicurezza contro le partenze accidentali, Impugnatura a due mani. DOTAZIONE: Coprilama, chiave servizio. Senza batteria e caricabatteria.	€ 187,00
	DCMCS565P1-QW BRUSHLESS	5035048838532	18V	Elettrosega a catena XR 18V barra 30cm, Motore BRUSHLESS , Passo catena 3/8" LP, Velocità catena 7,3 m/s, lubrificazione automatica, Tendicatena con bullone Peso (solo corpo macchina) 3.5Kg DOTAZIONE: 1 batteria 18V XR 5Ah, caricabatterie.	€ 392,00
	DCMCS565N-XJ BRUSHLESS	5035048838501	18V	Elettrosega a catena XR 18V barra 30cm, Motore BRUSHLESS , Passo catena 3/8" LP, Velocità catena 7,3 m/s, lubrificazione automatica, Tendicatena con bullone. Peso (solo corpo macchina) 3.5Kg senza batteria e caricabatteria.	€ 265,00
	DCMST561P1-QW BRUSHLESS	5035048729267	18V	Tagliabordi XR 18V 5Ah, Ampiezza di taglio 36cm, Motore BRUSHLESS , Doppia linea di taglio con spessore 2 mm, Alimentazione a pressione, Manico ripiegabile, Doppio interruttore di avviamento, Velocità variabile, Autonomia di taglio fino a 70m². DOTAZIONE: 1 batteria XR 18V 5Ah, caricabatterie.	€ 360,00
	DCMST561N-XJ BRUSHLESS	5035048729298	18V	Tagliabordi XR 18V 5Ah, Ampiezza di taglio 36cm, Motore BRUSHLESS , Doppia linea di taglio con spessore 2 mm, Alimentazione a pressione, Manico ripiegabile, Doppio interruttore di avviamento, Velocità variabile, Autonomia di taglio fino a 70m². Senza batteria e caricabatteria.	€ 230,00
	DCMBL562P1-QW BRUSHLESS	5035048728062	18V	Soffiatore Assiale XR 18V, 5Ah - concentratore aerospike per concentrare il flusso d'aria e dare maggiore velocità, Motore BRUSHLESS , Doppio interruttore di avviamento, Velocità variabile, Grilletto "a paletta", Funzione cruise control, (450 CFM & 168 Km/h, 340 CFM & 200 Km/h).	€ 319,00
	DCMBL562N-XJ BRUSHLESS	5035048728048	18V	Soffiatore Assiale XR 18V, 5Ah - concentratore aerospike per concentrare il flusso d'aria e dare maggiore velocità, Motore BRUSHLESS , Doppio interruttore di avviamento, Velocità variabile, Grilletto "a paletta", Funzione cruise control, (450 CFM & 168 Km/h, 340 CFM & 200 Km/h), senza batteria e caricabatterie	€ 188,00
	DCMHT567P1-QW BRUSHLESS	5035048848241	18V	Tagliasiepi 18V XR Motore BRUSHLESS , Lunghezza lama 60 cm, passo lama 25 mm, 3200 corse al minuto, lame a doppia azione tagliate a laser, denti lama con dentatura a sega. Doppio interruttore di avviamento, guardia di protezione, velocità variabile, peso (solo corpo macchina) 3 kg. Accessorio spazzasiepi incluso. DOTAZIONE: 1 batteria 18V 5.0 Ah, caricabatterie, accessorio spazzasiepi.	€ 394,00
	DCMHT567N-XJ BRUSHLESS	5035048842454	18V	Tagliasiepi 18V XR Motore BRUSHLESS , Lunghezza lama 60 cm, passo lama 25 mm, 3200 corse al minuto, lame a doppia azione tagliate a laser, denti lama con dentatura a sega. Doppio interruttore di avviamento, guardia di protezione, velocità variabile, peso (solo corpo macchina) 3 kg. Accessorio spazzasiepi incluso. Senza batteria e caricabatteria.	€ 261,00

	CODICE	CODICE A BARRE	VOLT	DESCRIZIONE	PREZZO LISTINO S/IVA
	DCMHT564P1-QW	5035048838686	18V	Tagliasiepi 18V XR , motore a spazzole, Lunghezza lama 55cm, Passo lama 25mm, Lame a doppia azione tagliate al laser, denti lama con dentatura a sega, Doppio interruttore di avviamento, Guardia di protezione, Velocità variabile, Peso (solo corpo macchina) 3.2Kg, Autonomia fino a 75 minuti (batteria 18V 5Ah). DOTAZIONE: 1 batteria 18V XR 5Ah, caricabatterie.	€ 345,00
	DCMHT564N-XJ	5035048838655	18V	Tagliasiepi 18V XR , motore a spazzole, Lunghezza lama 55cm, Passo lama 25mm, Lame a doppia azione tagliate al laser, denti lama con dentatura a sega, Doppio interruttore di avviamento, Guardia di protezione, Velocità variabile, Peso (solo corpo macchina) 3.2Kg, Autonomia fino a 75 minuti (batteria 18V 5Ah). senza batteria e caricabatteria.	€ 212,00
	DCMHT562P1-QW	5035048838631	18V	Tagliasiepi 18V XR , motore a spazzole, Lunghezza lama 55cm, Passo lama 19mm, Lame a doppia azione tagliate al laser, denti lama con dentatura a sega, Doppio interruttore di avviamento, Guardia di protezione, Velocità variabile, Peso (solo corpo macchina) 3.2Kg, Autonomia fino a 75 minuti (batteria 18V 5Ah). DOTAZIONE: 1 batteria 18V XR 5Ah, caricabatterie.	€ 308,00
	DCMHT562N-XJ	5035048838600	18V	Tagliasiepi 18V XR , motore a spazzole, Lunghezza lama 55cm, Passo lama 19mm, Lame a doppia azione tagliate al laser, denti lama con dentatura a sega, Doppio interruttore di avviamento, Guardia di protezione, Velocità variabile, Peso (solo corpo macchina) 3.2Kg, Autonomia fino a 75 minuti (batteria 18V 5Ah). senza batteria e caricabatteria.	€ 185,00
	DCMHT520D1-QW	5035048842140	18V	Tagliasiepi compatto 18V XR Lama 20 cm, passo lama 13 mm, motore a spazzole, lame a doppia azione tagliate a laser, protezione della punta lama in metallo. Peso 1,3 kg (solo corpo macchina). DOTAZIONE: 1 batteria 18V 2.0 Ah, caricabatterie.	€ 240,00
	DCMHT520N-XJ	5035048841952	18V	Tagliasiepi compatto 18V XR Lama 20 cm, passo lama 13 mm, motore a spazzole, lame a doppia azione tagliate a laser, protezione della punta lama in metallo. Peso 1,3 kg (solo corpo macchina). Senza batteria e caricabatteria.	€ 139,00
	DCMPH566P1-QW	5035048729441	18V	Tagliasiepi su asta di prolunga 18V XR, 5Ah - motore a spazzole, lunghezza lama 55 cm, Passo lama 25 mm, Lame a doppia azione tagliate al laser, Testa orientabile su 7 posizioni fino a 180°, Lunghezza asta 2,15 m per un'altezza totale di 3,35 m.. DOTAZIONE: 1 batteria 18V XR 5Ah, caricabatterie.	€ 399,00
	DCMPH566N-XJ	5035048729427	18V	Tagliasiepi su asta di prolunga 18V XR, 5Ah - motore a spazzole, lunghezza lama 55 cm, Passo lama 25 mm, Lame a doppia azione tagliate al laser, Testa orientabile su 7 posizioni fino a 180°, Lunghezza asta 2,15 m per un'altezza totale di 3,35 m.. Senza batterie e caricabatteria	€ 264,00
	DCMPS567P1-QW BRUSHLESS	5035048715024	18V	Potatore su asta di prolunga 18V motore BRUSHLESS , Lunghezza barra 20 cm, lunghezza asta 2 m (smontabile ed estendibile fino ad una lunghezza totale di 4,5 m). DOTAZIONE: 1 batteria XR 18V 5Ah, caricabatterie.	€ 398,00
	DCMPS567N-XJ BRUSHLESS	5035048713624	18V	Potatore su asta di prolunga 18V motore BRUSHLESS , Lunghezza barra 20 cm, lunghezza asta 2 m (smontabile ed estendibile fino ad una lunghezza totale di 4,5 m), senza batteria e caricabatteria.	€ 292,00

	CODICE	CODICE A BARRE	VOLT	DESCRIZIONE	PREZZO LISTINO S/IVA
 	DCMPP569P1-QW	5035048838587	18V	Svettatoio 18V Capacità di taglio massima 38 mm, motore a spazzole, asta segmentabile in 3 pezzi, lunghezza asta fino a 3 m, autonomia fino a 2715 rami (utilizzando una batteria da 5.0 Ah), testa pivotante in 5 posizioni. DOTAZIONE: 1 batteria 18V 5.0 Ah, caricabatterie.	€ 421,00
 	DCMPP569N-XJ	5035048838556	18V	Svettatoio 18V Capacità di taglio massima 38 mm, motore a spazzole, asta segmentabile in 3 pezzi, lunghezza asta fino a 3 m, autonomia fino a 2715 rami (utilizzando una batteria da 5.0 Ah), testa pivotante in 5 posizioni. Senza batterie e caricabatterie.	€ 305,00
	DCMPP568P1-QW	5035048788561	18V	Potatore manuale 18V XR 5Ah - Ampiezza di taglio 38mm - Leggero e compatto - Luce LED - Lame antiaderenti - Grilletto morbido - Ergonomia eccezionale - Elevata autonomia 1.000 potature per carica. DOTAZIONE: 1 batteria XR 18V 5Ah, caricabatterie	€ 293,00
	DCMPP568N-XJ	5035048788547	18V	Potatore manuale 18V XR 5Ah - Ampiezza di taglio 38mm - Leggero e compatto - Luce LED - Lame antiaderenti - Grilletto morbido - Ergonomia eccezionale - Elevata autonomia 1.000 potature per carica. In scatola di cartone senza batterie e caricabatteria	€ 160,00
	DCMPW1600N-XJ	5035048795613	18V	Idro-pulitrice 2x18V, Motore BRUSHLESS 2x18V , 3 velocità 70-85-110 bar, 273LPh, Modalità Boost al massimo per 10 minuti, Pompa in alluminio, Autoadescante, Tubo 6m, Maniglia telescopica, Vano accessori, Gabbia di protezione. DOTAZIONE: Lancia, tubi prolunga, Tubo flessibile ad alta pressione, Tubo di aspirazione per autoadescamento, Raccordo per tubo flessibile universale, Ugello schiumogeno ad alta pressione, Filtro dell'acqua in ingresso, Ugello a getto regolabile, Ugello turbo, Strumento per la pulizia degli ugelli. Senza batteria e caricabatteria.	€ 535,00
	CODICE	CODICE A BARRE	COMPATIBILITÀ	DESCRIZIONE	PREZZO LISTINO S/IVA



ACCESSORI DA GIARDINO A BATTERIA XR LITIO - PIATTAFORMA

ACCESSORI DA GIARDINO

	DT20902-QZ	5035048832592	DCMWP134, DCMWSP156	Lame di ricambio per rasaerba a spinta e semoventi 53cm.	€ 29,06
	DT20650-QZ	5035048537299	DCMST561, DCM571	Filo nylon 2 mm x 15.2m	€ 5,00

	CODICE	CODICE A BARRE	COMPATIBILITÀ	DESCRIZIONE	PREZZO LISTINO S/IVA
	DT20651-QZ	5035048537305	DCMST561, DCM571	Filo nylon 2 mm x 68.6m	€ 15,00
	DT20656-QZ	5035048659267	DCMST561	Testina a 2 fili di nylon 2 mm x 15.2m	€ 20,00
	DT20658-QZ	5035048691748	DCMST561, DCM571	Testina filo QUICKWIND™ per tagliabordi DEWALT	€ 26,00
	DT20665-QZ	5035048683354	DCM565, DCMCS565	Kit barra e catena cromata 30 cm	€ 33,68
	DT20668-QZ	5035048729489	DCMPS567	Kit barra e catena cromata 20 cm	€ 26,32
	DT20676-QZ	5035048683347	DCM565, DCMCS565	Catena cromata 30 cm	€ 25,00
	DT20667-QZ	5035048729472	DCMPS567	Catena cromata 20 cm	€ 12,00
	DT20693-QZ	5035048821473	DCMPS520, DCMPS567	Catena ricambio per elettrosega a catena patate barra 20 cm	€ 15,38
	DT20694-QZ	5035048821466	DCMPS520	Barra ricambio per elettrosega a catena patate barra 20 cm	€ 19,14
	DCMPPRB1-QZ	5035048796849	DCMPP568, DCMPP569	Lama di ricambio per forbice da potatura	€ 19,00
	DT20662-QZ	5035048659274		Olio per catena elettrosega 1L	€ 33,00
	DT20666-QZ	5035048659281		Lubrificante lama tagliaiepi 300 ml	€ 25,00

	CODICE	CODICE A BARRE	VOLT	DESCRIZIONE	PREZZO LISTINO S/IVA
BATTERIE E CARICABATTERIE XR					
BATTERIE 18V XR					
	DCBP034-XJ POWERSTACK	5035048750254	18V	18V Batteria XR Litio POWERSTACK con celle a sacchetto	€ 133,00
	DCBP034G-XJ POWERSTACK	5035048751497	18V	18V Batteria XR Litio POWERSTACK con celle a sacchetto Serie "G"	€ 146,00
	DCB183-XJ	5035048438886	18V	18V Batteria XR Litio 2Ah	€ 65,00
	DCBP318-XJ	5035048833766	18V	18V Batteria XR Litio POWERSTACK 3.5Ah con celle a sacchetto	€ 173,00
	DCBP518-XJ POWERSTACK	5035048791875	18V	18V Batteria XR Litio POWERSTACK 5Ah con celle a sacchetto	€ 226,00
	DCBP518G-XJ POWERSTACK	5035048793527	18V	18V Batteria XR Litio POWERSTACK 5Ah con celle a sacchetto Serie "G".	€ 240,00
	DCB184-XJ	5035048466933	18V	18V Batteria XR Litio 5Ah	€ 159,00
	DCB184G-XJ	5035048735862	18V	18V Batteria XR 5Ah Serie "G" resistente ad agenti chimici ed olii	€ 173,00
	DCB1880-XJ	5035048835753	18V	Batteria Tabless 18V 8.0 Ah	€ 265,00
CARICABATTERIE XR					
	DCB094K-QW	5054905302313	18V	ADATTATORE CARICABATTERIE USB 18V , Collegato alla batteria alimenta dispositivi elettronici tramite cavo USB, Collegato all'alimentatore in dotazione ha funzione di caricabatteria (carica una batteria 18V 5Ah in 65 minuti), Doppia porta USB (1 type A e 1 type C) DOTAZIONE: Cavo USB type C lunghezza 1 metro, alimentatore USB C 100W, gancio da cintura	€ 182,00
	DCB1104-QW	5035048752319	12V 14,4V 18V	Caricabatterie universale XR Litio . Per batterie da 12V, 14,4V e 18V . Velocità di ricarica 4A.	€ 66,00

	CODICE	CODICE A BARRE	VOLT	DESCRIZIONE	PREZZO LISTINO S/IVA
NEW 	DCB1404-QW	5035048845400	12V 18V 54V	Caricabatterie rapido 4 ingressi. Per batterie da 12V, 18V e 54V. Corrente di ricarica 4A. Bassa rumorosità.	€ 263,00
	DCB104-QW	5035048706749	12V 14,4V 18V 54V FLEXVOLT	Caricabatterie universale XR Litio. Per batterie da 12V, 14,4V, 18V, 54V fino a 5Ah. Velocità di ricarica 8Ah.	€ 302,00

Per le batterie e i caricabatteria non presenti in questa sezione fare riferimento al SERVICE DeWALT di zona

XR FLEX VOLT

UTENSILI A BATTERIA XR LITIO - PIATTAFORMA

54V XR FLEX VOLT

MARTELLI DEMOPERFORATORI SDS-MAX

	DCH775X2-QW PERFORM PROTECT BRUSHLESS	5054905297015	54V	Martello Demoperforatore SDS-Max 54V XR FLEXVOLT 52mm , energia del colpo 19.4J (EPTA 05/2009), 2 modalità di lavoro (rotazione con percussione, percussione), velocità 1105-2210 giri/min., 145-290 perc./min., Max. foratura [Cemento] 52mm, Max foratura [Cemento] corone 150mm, sistema anti-vibrazioni attivo, Wireless tool control, Vibrazioni 10.1 m/s ² , Peso (con batteria) 10.9Kg, Peso (solo corpo macchina) 9.4Kg. DOTAZIONE: 2 batterie XR FLEXVOLT 9Ah, caricabatterie, impugnatura laterale antivibrazione, Valigetta. Possibilità di alloggiare le batterie XR FlexVolt 15Ah DCH549-XJ NON in dotazione	€ 1.725,00
	DCH775N-XJ PERFORM PROTECT BRUSHLESS	5054905296995	54V	Martello Demoperforatore SDS-Max 54V XR FLEXVOLT 52mm , energia del colpo 19.4J (EPTA 05/2009), 2 modalità di lavoro (rotazione con percussione, percussione), velocità 1105-2210 giri/min., 145-290 perc./min., Max. foratura [Cemento] 52mm, Max foratura [Cemento] corone 150mm, sistema anti-vibrazioni attivo, Wireless tool control, Vibrazioni 10.1 m/s ² , Peso (solo corpo macchina) 9.4Kg. DOTAZIONE: impugnatura laterale antivibrazione. In valigetta senza batterie e caricabatterie. Possibilità di alloggiare le batterie XR FlexVolt 15Ah DCH549-XJ NON in dotazione	€ 1.288,00
	DCH735X2-QW PERFORM PROTECT BRUSHLESS	5035048747384	54V	Martello Demoperforatore SDS-Max 54V XR FLEXVOLT 48mm , energia del colpo 13.3J (EPTA 05/2009), 2 modalità di lavoro (rotazione con percussione, percussione), velocità 1350-2705 giri/min., 177-355 perc./min., Max. foratura [Cemento] 48mm, Max foratura [Cemento] corone 125mm, sistema anti-vibrazioni attivo, Wireless tool control, Vibrazioni 8.8 m/s ² , Peso (con batteria) 10Kg, Peso (solo corpo macchina) 8.5Kg. DOTAZIONE: 2 batterie XR FLEXVOLT 9Ah, caricabatterie, impugnatura laterale antivibrazione, valigetta. Possibilità di alloggiare le batterie XR FlexVolt 15Ah DCH549-XJ NON in dotazione.	€ 1.668,00
	DCH735N-XJ PERFORM PROTECT BRUSHLESS	5054905296988	54V	Martello Demoperforatore SDS-Max 54V XR FLEXVOLT 48mm , energia del colpo 13.3J (EPTA 05/2009), 2 modalità di lavoro (rotazione con percussione, percussione), velocità 1350-2705 giri/min., 177-355 perc./min., Max. foratura [Cemento] 48mm, Max foratura [Cemento] corone 125mm, sistema anti-vibrazioni attivo, Wireless tool control, Vibrazioni 8.8 m/s ² , Peso (solo corpo macchina) 8.5Kg. DOTAZIONE: impugnatura laterale antivibrazione. In valigetta senza batterie e caricabatterie. Possibilità di alloggiare le batterie XR FlexVolt 15Ah DCH549-XJ NON in dotazione.	€ 1.163,00



	CODICE	CODICE A BARRE	VOLT	DESCRIZIONE	PREZZO LISTINO S/IVA
	DCH614N-XJ PERFORM PROTECT BRUSHLESS	5035048722855	54V	Martello Demoperforatore SDS-Max 54V XR FLEXVOLT 45mm , energia del colpo 10.5J (EPTA 05/2009), 2 modalità di lavoro (rotazione con percussione, percussione), velocità 190-380 giri/min., 1450-2900 perc./min., Max. capacità di foratura [Cemento] 45 mm, Max. capacità di foratura [Cemento] 45 mm, [Corona] 125 mm, sistema anti-vibrazioni attivo, Vibrazioni 8.8 m/s ² , Peso (solo corpo macchina) 6.3Kg. DOTAZIONE : impugnatura laterale antivibrazione. In valigetta senza batterie e caricabatterie.	€ 1.026,00
	DCH481X2-QW PERFORM PROTECT BRUSHLESS	5035048648995	54V	Martello Demoperforatore SDS-Max 54V XR FLEXVOLT 40 mm , energia del colpo 6.1J (EPTA 05/2009), 3 modalità di lavoro (rotazione, rotazione con percussione, percussione), velocità 540 giri/min., 3150 perc./min., Max. capacità di foratura [Cemento] 40 mm, Max. capacità di foratura [Corona] 100 mm, Vibrazioni 9.4 m/s ² , Peso (con batteria) 6.7Kg, Peso (solo corpo macchina) 5.4Kg. DOTAZIONE : 2 batterie XR FLEXVOLT 9Ah, caricabatterie, impugnatura laterale antivibrazione, Valigetta	€ 1.460,00
	DCH481N-XJ PERFORM PROTECT BRUSHLESS	5035048658314	54V	Martello Demoperforatore SDS-Max 54V XR FLEXVOLT 40 mm , energia del colpo 6.1J (EPTA 05/2009), 3 modalità di lavoro (rotazione, rotazione con percussione, percussione), velocità 540 giri/min., 3150 perc./min., Max. capacità di foratura [Cemento] 40 mm, Max. capacità di foratura [Corona] 100 mm, Vibrazioni 9.4 m/s ² , Peso (solo corpo macchina) 5.4Kg. DOTAZIONE : impugnatura laterale antivibrazione. In valigetta senza batterie e caricabatterie.	€ 922,00
MARTELLI DEMOLITORI SDS-MAX, EXA 28mm					
	DCH966Z2-QW BRUSHLESS PERFORM PROTECT	5035048791806	54V	Martello Demolitore Exe 28mm 54V XR FLEXVOLT , Motore Brushless, Attacco esagonale 28mm, energia del colpo 41.0J (EPTA 05/2009), 1080 perc/min, sistema anti-vibrazioni attivo, Wireless tool control, Vibrazioni 6.1 m/s ² , Peso (senza batteria) 18.5Kg. DOTAZIONE : 2 batterie XR FLEXVOLT 15Ah, caricabatterie, impugnatura laterale antivibrazione.	€ 3.361,00
	DCH911X3-QW BRUSHLESS PERFORM PROTECT	5035048791691	54V	Martello Demolitore SDS-Max 54V XR FLEXVOLT , Motore Brushless, energia del colpo 27.0J (EPTA 05/2009), 1350-1620 perc/min, scalpello regolabile in 12 posizioni, sistema anti-vibrazioni attivo, Wireless tool control, Vibrazioni 6.0 m/s ² , Peso (senza batteria) 12.3Kg. DOTAZIONE : 3 batterie XR FLEXVOLT 9Ah, caricabatterie, impugnatura laterale antivibrazione, Valigetta. Possibilità di alloggiare le batterie XR FlexVolt 15Ah DCH549-XJ NON in dotazione.	€ 2.457,00
	DCH911NK-XJ BRUSHLESS PERFORM PROTECT	5035048807644	54V	Martello Demolitore SDS-Max 54V XR FLEXVOLT , Motore Brushless, energia del colpo 27.0J (EPTA 05/2009), 1350-1620 perc/min, scalpello regolabile in 12 posizioni, sistema anti-vibrazioni attivo, Wireless tool control, Vibrazioni 6.0 m/s ² , Peso (senza batteria) 12.3Kg. DOTAZIONE : impugnatura laterale antivibrazione, Valigetta. Possibilità di alloggiare le batterie XR FlexVolt 15Ah DCH549-XJ NON in dotazione.	€ 1.353,00
	DCH892N-XJ BRUSHLESS PERFORM PROTECT	5035048791912	54V	Martello Demolitore SDS-Max 54V XR FLEXVOLT , energia del colpo 19.4J (EPTA 05/2009), perc./min. 1105-2210 giri/min., sistema anti-vibrazioni attivo, Wireless tool control, Vibrazioni 9.4 m/s ² , Peso (senza batteria) 8.9Kg. DOTAZIONE : impugnatura laterale antivibrazione. In valigetta senza batterie e caricabatterie. Possibilità di alloggiare le batterie XR FlexVolt 15Ah DCH549-XJ NON in dotazione	€ 1.007,00





	CODICE	CODICE A BARRE	VOLT	DESCRIZIONE	PREZZO LISTINO S/IVA
	DCH832N-XJ BRUSHLESS PERFORM PROTECT	5035048791899	54V	Martello Demolitore SDS-Max 54V XR FLEXVOLT , energia del colpo 10.5J (EPTA 05/2009), perc/min 1450-2900 giri/min, sistema anti-vibrazioni attivo, Wireless tool control, Vibrazioni 8.7 m/s ² , Peso (senza batteria) 6.5Kg. DOTAZIONE: impugnatura laterale antivibrazione, Valigetta. Possibilità di alloggiare le batterie XR Flexvolt 15Ah DCH549-XJ NON in dotazione	€ 709,00
TASSELLATORI SDS-PLUS					
	DCH416NT-XJ BRUSHLESS PERFORM PROTECT	5035048839003	54V	Tassellatore SDS-Plus 54V XR FLEXVOLT 32 mm , energia del colpo 4.5J (EPTA 05/2009), velocità 0-4200 giri/min, 0-725 perc/min, 3 modalità di lavoro (rotazione, rotazione con percussione, percussione), Max foratura [Cemento] punta 32mm, Max Ø foratura [Cemento] corone 127mm, 5,5 Kg. DOTAZIONE: impugnatura laterale antivibrazione, valigetta TSTAK.	€ 723,00
	DCH333X2-QW PERFORM PROTECT BRUSHLESS	5035048646748	54V	Tassellatore SDS-Plus 54V XR FLEXVOLT 30 mm , energia del colpo 3.5J (EPTA 05/2009), velocità 0-1000 giri/min., 0-4480 perc./min., 3 modalità di lavoro (rotazione, rotazione con percussione, percussione), Max. capacità di foratura [Cemento] 30 mm, Peso (solo corpo macchina) 3.9Kg. DOTAZIONE: 2 batterie XR FLEXVOLT 9Ah, caricabatterie, impugnatura laterale antivibrazione, valigetta TSTAK.	€ 1.419,00
	DCH333NT-XJ PERFORM PROTECT BRUSHLESS	5035048655283	54V	Tassellatore SDS-Plus 54V XR FLEXVOLT 30 mm , energia del colpo 3.5J (EPTA 05/2009), velocità 0-1000 giri/min., 0-4480 perc./min., 3 modalità di lavoro (rotazione, rotazione con percussione, percussione), Max. capacità di foratura [Cemento] 30 mm, Peso (solo corpo macchina) 3.9Kg. DOTAZIONE: impugnatura laterale antivibrazione. In valigetta TSTAK senza batterie e caricabatterie.	€ 855,00
TRAPANO ANGOLARE					
	DCD470N-XJ PERFORM PROTECT BRUSHLESS	5035048683439	54V	Trapano angolare 54V XR FLEXVOLT motore BRUSHLESS 1320 giri/min., coppia di serraggio 159 Nm, Peso (solo corpo macchina) 3.6Kg. Senza batterie e caricabatteria in scatola di cartone.	€ 686,00
SMERIGLIATRICE ANGOLARE 125mm					
	DCG418X2-QW PERFORM PROTECT BRUSHLESS	5035048734438	54V	Smerigliatrice 125 mm 54V XR FLEXVOLT , 9000 giri/min., max diametro disco 125 mm, filetto alberino M14, Peso (con batteria) 3.5Kg, Peso (solo corpo macchina) 2.2Kg. DOTAZIONE: 2 batterie XR FLEXVOLT 9Ah, caricabatterie, impugnatura laterale antivibrazione, cuffia di protezione ad aggancio rapido, chiave di servizio, valigetta TSTAK.	€ 1.100,00
	DCG418T2-QW PERFORM PROTECT BRUSHLESS	5035048734391	54V	Smerigliatrice 125 mm 54V XR FLEXVOLT , 9000 giri/min., max diametro disco 125 mm, filetto alberino M14, Peso (con batteria) 3.3Kg, Peso (solo corpo macchina) 2.2Kg. DOTAZIONE: 2 batterie XR FLEXVOLT 6Ah, caricabatterie, impugnatura laterale antivibrazione, cuffia di protezione ad aggancio rapido, chiave di servizio, valigetta TSTAK.	€ 961,00

	CODICE	CODICE A BARRE	VOLT	DESCRIZIONE	PREZZO LISTINO S/IVA
	DCG418NT-XJ PERFORM PROTECT BRUSHLESS	5035048734384	54V	Smerigliatrice 125 mm 54V XR FLEXVOLT , 9000 giri/min., max diametro disco 125 mm, filetto alberino M14, Peso (solo corpo macchina) 2.2Kg. DOTAZIONE: impugnatura laterale antivibrazione, cuffia di protezione ad aggancio rapido, chiave di servizio. In valigetta TSTAK senza batterie e caricabatterie.	€ 586,00
NEW 	DCG418SHDX2-QW PERFORM PROTECT BRUSHLESS	5035048833919	54V	Smerigliatrice 125mm CON INTERRUOTTORE UOMO MORTO 54V XR FLEXVOLT , 9000 giri/min, max diametro disco 125mm, impugnatura laterale di sicurezza, interruttore uomo morto, freno elettronico, frizione elettronica, filetto alberino M14, Peso (solo corpo macchina) 2.25Kg. DOTAZIONE: 2 batterie XR FLEXVOLT 9.0Ah, caricabatterie, impugnatura laterale di sicurezza, 2 guardie ad aggancio rapido per taglio e sbavatura, chiave di servizio, veligetta.	€ 1.191,00
NEW 	DCG418SHDN-XJ PERFORM PROTECT BRUSHLESS	5035048833896	54V	Smerigliatrice 125mm CON INTERRUOTTORE UOMO MORTO 54V XR FLEXVOLT , 9000 giri/min, max diametro disco 125mm, impugnatura laterale di sicurezza, interruttore uomo morto, freno elettronico, frizione elettronica, filetto alberino M14. Peso (solo corpo macchina) 2.25Kg. DOTAZIONE: impugnatura laterale di sicurezza, 2 guardie ad aggancio rapido per taglio e sbavatura, chiave di servizio. In scatola di cartone senza batteria e caricabatteria.	€ 672,00
SMERIGLIATRICE ANGOLARE 180mm					
	DCG440N-XJ BRUSHLESS PERFORM PROTECT	5035048748770	54V	Smerigliatrice 180mm 54V XR FLEXVOLT , 6500 giri/min., max diametro disco 180 mm, filetto alberino M14, Peso (solo corpo macchina) 2.6Kg. DOTAZIONE: impugnatura laterale antivibrazione, cuffia di protezione ad aggancio rapido, chiave di servizio. In scatola di cartone senza batterie e caricabatterie.	€ 591,00
SMERIGLIATRICE ANGOLARE 230mm					
	DCG460X2-QW BRUSHLESS PERFORM PROTECT	5035048793039	54V	Smerigliatrice 230mm 54V XR FLEXVOLT , Motore Brushless, Velocità a vuoto 6000 giri/min, max diametro disco 230 mm, Partenza lenta, E-CLUTCH™ Frizione elettronica, E-Brake Freno elettronico, Kickback Brake, Wireless Tool Control, Ø alberino M14, Lunghezza alberino mm 17, Peso (solo corpo macchina) 4.7Kg. DOTAZIONE: 2 batterie XR FLEXVOLT 9Ah, caricabatteria, impugnatura laterale antivibrazione, 2 guardie ad aggancio rapido per taglio e sbavatura, chiave di servizio, valigetta.	€ 1.298,00
	DCG460NK-XJ BRUSHLESS PERFORM PROTECT	5035048793015	54V	Smerigliatrice 230mm 54V XR FLEXVOLT , Motore Brushless, Velocità a vuoto 6000 giri/min, max diametro disco 230 mm, Partenza lenta, E-CLUTCH™ Frizione elettronica, E-Brake Freno elettronico, Kickback Brake, Wireless Tool Control, Ø alberino M14, Lunghezza alberino mm 17, Peso (solo corpo macchina) 4.7Kg. DOTAZIONE: impugnatura laterale antivibrazione, 2 guardie ad aggancio rapido per taglio e sbavatura, chiave di servizio, veligetta.	€ 709,00
TRONCATORE					
	DCS691X2-QW BRUSHLESS PERFORM PROTECT	5035048791950	54V	Troncatore 54V XR FLEXVOLT 230 mm - ideale per taglio cemento e metallo - 5 posizioni di regolazione guardia di sicurezza - impugnature ergonomiche, 83 mm massima profondità di taglio - indicatore di sovraccarico - possibilità di taglio a umido con emissione acqua su entrambi i lati della lama - 6.600 giri/min., Wireless tool control. DOTAZIONE: 2 batterie XR FLEXVOLT 9Ah, caricabatteria, lama diamantata. Possibilità di alloggiare le batterie XR FlexVolt 15Ah DCH549-XJ NON in dotazione	€ 1.431,00
	DCS691N-XJ BRUSHLESS PERFORM PROTECT	5035048791936	54V	Troncatore 54V XR FLEXVOLT 230 mm - ideale per taglio cemento e metallo - 5 posizioni di regolazione guardia di sicurezza - impugnature ergonomiche, 83 mm massima profondità di taglio - indicatore di sovraccarico - possibilità di taglio a umido con emissione acqua su entrambi i lati della lama - 6.600 giri/min., Wireless tool control. Senza batterie, caricabatteria e lama diamantata in scatola di cartone. Possibilità di alloggiare le batterie XR FlexVolt 15Ah DCH549-XJ NON in dotazione	€ 802,00

	CODICE	CODICE A BARRE	VOLT	DESCRIZIONE	PREZZO LISTINO S/IVA
SCANALATRICE					
	DCG200T2-QW PERFORM PROTECT BRUSHLESS	5035048705445	54V	Scanalatrice 54V XR FLEXVOLT doppio disco 125mm motore BRUSHLESS, profondità di taglio 32 mm, ampiezza di taglio 35 mm, Freno elettronico, compatibile con sistema AirLock, Wireless Too Control. DOTAZIONE: 2 batterie XR FLEXVOLT 6Ah, caricabatteria, 2 lame diamantate, Distanziatori 3mm, 6mm, 9mm e 12mm, Scalpello, Chiave di servizio, valigia TSTAK	€ 1.072,00
	DCG200NT-XJ PERFORM PROTECT BRUSHLESS	5035048705438	54V	Scanalatrice 54V XR FLEXVOLT doppio disco 125mm motore BRUSHLESS, profondità di taglio 32 mm, ampiezza di taglio 35 mm, Freno elettronico, compatibile con sistema AirLock, Wireless Tool Control. DOTAZIONE: 2 lame diamantate, Distanziatori 3mm, 6mm, 9mm e 12mm, Scalpello, Chiave di servizio. In valigetta TSTAK senza batterie e caricabatterie.	€ 636,00
CAROTATORE					
	DCD150X2-QW	5035048807125		Carotatore 54V XF FLEXVOLT Motore BRUSHLESS , Attacco 1¼" UNC (esterno) e Attacco ½" (interno), Ø max corona 162mm impugnatura laterale con connessione con idrica e regolazione flusso acqua, interruttore con regolazione velocità, 3 velocità (1 velocità Max Ø 162mm, 2 velocità Max Ø 76mm, 3 velocità Max Ø 162mm), frizione elettronica E-Clutch, Wireless Tool Control, adattatore 1/2" maschio-1/2" maschio. DOTAZIONE: 2 batteria XR FV 9Ah, caricabatteria, adattatore 1/2" maschio-1/2" maschio, valigetta	€ 1.692,00
	DCD150NK-XJ	5035048807101		Carotatore 54V XF FLEXVOLT Motore BRUSHLESS , Attacco 1¼" UNC (esterno) e Attacco ½" (interno), Ø max corona 162mm impugnatura laterale con connessione con idrica e regolazione flusso acqua, interruttore con regolazione velocità, 3 velocità (1 velocità Max Ø 162mm, 2 velocità Max Ø 76mm, 3 velocità Max Ø 162mm), frizione elettronica E-Clutch, Wireless Tool Control, adattatore 1/2" maschio-1/2" maschio. DOTAZIONE: 2 batteria XR FV 9Ah, caricabatteria, adattatore 1/2" maschio-1/2" maschio, valigetta	€ 1.222,00
MISCELATORE					
	DCD240X2-QW BRUSHLESS	5035048668344	54V	Miscelatore a doppia impugnatura 54V XR FLEXVOLT , coppia serraggio 50Nm, velocità a vuoto 0-725 giri/min., filetto attacco fruste M14, max Ø frusta 160 mm, peso 5.1 Kg. Regolazione velocità per un avvio regolare senza strappi e spruzzi. Idoneo per la miscelazione di intonaci, malte, stucchi, colle, resine, pitture, smalti e vernici. DOTAZIONE: 2 batterie XR FLEXVOLT Lito 9Ah, caricabatteria veloce XR 8Amp, frusta di miscelazione a turbina Ø 160 mm (discesa centrale), borsa in cordura.	€ 1.130,00
	DCD240N-XJ BRUSHLESS	5035048668412	54V	Miscelatore a doppia impugnatura 54V XR FLEXVOLT , coppia serraggio 50Nm, velocità a vuoto 0-725 giri/min., filetto attacco fruste M14, max Ø frusta 160 mm, peso 5.1 Kg. Regolazione velocità per un avvio regolare senza strappi e spruzzi. Idoneo per la miscelazione di intonaci, malte, stucchi, colle, resine, pitture, smalti e vernici. DOTAZIONE: frusta di miscelazione a turbina Ø 160 mm (discesa centrale). Senza batterie e caricabatteria in scatola di cartone.	€ 618,00
SEGHE ALLIGATOR E UNIVERSALI					
	DCS398T2-QW BRUSHLESS	5035048655719	54V	Sega ALLIGATOR 54V XR FLEXVOLT , Lama Poroton Classe 20, 2400 corse/min., lunghezza corsa 40 mm, lunghezza lama 430 mm, Arresto lama 0.2 Sec, 6.5Kg. DOTAZIONE: 2 batterie XR FLEXVOLT Lito 6Ah, lama TCT per Poroton Classe 20, caricabatterie, chiave di servizio.	€ 1.260,00

	CODICE	CODICE A BARRE	VOLT	DESCRIZIONE	PREZZO LISTINO S/IVA
	DCS397N-XJ BRUSHLESS	5035048636756	54V	Sega ALLIGATOR 54V XR FLEXVOLT , 2400 corse/min., lunghezza corsa 40 mm, lunghezza lama 430 mm, Arresto lama 0.2 Sec, 6.5Kg. DOTAZIONE : chiave di servizio. Senza lame, batterie e caricabatteria in scatola di cartone.	€ 711,00
	DCS389T2-QW BRUSHLESS	5035048736654	54V	Sega Universale 54V XR FLEXVOLT , 0-3000 corse/min., lunghezza corsa 28.6 mm, aggancio rapido della lama in 2 posizioni. DOTAZIONE : 2 batterie XR FLEXVOLT Litio 6Ah, caricabatterie, valigetta.	€ 966,00
	DCS389NT-XJ BRUSHLESS	5035048736623	54V	Sega Universale 54V XR FLEXVOLT , 0-3000 corse/min., lunghezza corsa 28.6 mm, aggancio rapido della lama in 2 posizioni. In valigetta TSTAK senza batterie e caricabatterie.	€ 586,00
SEGHE CIRCOLARI E AD AFFONDAMENTO					
	DCS579X2-QW BRUSHLESS	5035048736449	54V	Sega circolare diametro 190 mm prof. 61 mm 54V XR FLEXVOLT , 5800 giri/min., diametro lama/foro 190/30 mm, max inclinazione testa 57°, max profondità taglio a 90°/45° 61/43 mm, max profondità taglio [con guida rettilinea] a 90°/45° 57/39 mm, scarpa in alluminio pressofuso per utilizzo con binari guida DWS5021/22/23. DOTAZIONE : 2 batterie 54V XR FLEXVOLT Litio 9Ah, lama, guida parallela, chiave di servizio, adattatore per aspirazione, caricabatteria, TSTAK .	€ 1.182,00
	DCS579NT-XJ BRUSHLESS	5035048736388	54V	Sega circolare diametro 190 mm prof. 61 mm 54V XR FLEXVOLT , 5800 giri/min., diametro lama/foro 190/30 mm, max inclinazione testa 57°, max profondità taglio a 90°/45° 61/43 mm, max profondità taglio [con guida rettilinea] a 90°/45° 57/39 mm, scarpa in alluminio pressofuso per utilizzo con binari guida DWS5021/22/23. DOTAZIONE : lama, guida parallela, chiave di servizio, adattatore per aspirazione. In valigetta TSTAK senza batterie e caricabatterie.	€ 636,00
	DCS520T2-QW BRUSHLESS	5035048643006	54V	Sega ad affondamento diametro 165 mm prof. 86 mm 54V XR FLEXVOLT , 1750-5000 giri/min., diametro lama/foro 165/20 mm, max inclinazione testa 47°, max profondità taglio a 90°/45° 59/44 mm, max profondità taglio a 90°/45° [con guida rettilinea] 55/40 mm, scarpa in alluminio pressofuso per utilizzo con binari guida DWS5021/22/23, 5.1Kg. DOTAZIONE : 2 batterie 54V XR FLEXVOLT Litio 6Ah, lama, caricabatteria, TSTAK .	€ 1.142,00
	DCS520NT-XJ BRUSHLESS	5035048642986	54V	Sega ad affondamento diametro 165 mm prof. 86 mm 54V XR FLEXVOLT , 1750-5000 giri/min., diametro lama/foro 165/20 mm, max inclinazione testa 47°, max profondità taglio a 90°/45° 59/44 mm, max profondità taglio a 90°/45° [con guida rettilinea] 55/40 mm, scarpa in alluminio pressofuso per utilizzo con binari guida DWS5021/22/23, peso 5.1Kg. DOTAZIONE : lama. In valigetta TSTAK senza batterie e caricabatterie..	€ 735,00
	DCS520T2R-QW BRUSHLESS	5035048643020	54V	Sega ad affondamento (DCS520T2-QW) diametro 165 mm prof. 86 mm 54V XR FLEXVOLT , 1750-5000 giri/min., diametro lama/foro 165/20 mm, max inclinazione testa 47°, max profondità taglio a 90°/45° 59/44 mm, max profondità taglio a 90°/45° [con guida rettilinea] 55/40 mm, scarpa in alluminio pressofuso per utilizzo con binari guida DWS5021/22/23, 5.1Kg. DOTAZIONE : 2 batterie 54V XR FLEXVOLT Litio 6Ah, lama, caricabatteria, TSTAK . + Guida rettilinea da 1.5mt DWS5022-EC.	€ 1.209,00









	CODICE	CODICE A BARRE	VOLT	DESCRIZIONE	PREZZO LISTINO S/IVA
TRONCATRICI RADIALI					
	DCS777T2-QW BRUSHLESS XPS CROSS CUT POSITIONING SYSTEM	5054905003432	54V	Troncatrice radiale 216 mm 54V XR FLEXVOLT + Sistema tracciatura XPS , diametro lama/foro 216/30 mm, 6300 giri/min., max angolazione del piano dx/sx 50°/50°, max angolazione testa sx 48°, larghezza/altezza di taglio ang 90°/incl 90° 270x62 mm / 270x60 mm, larghezza/altezza di taglio ang 45°/incl 90° 189x62 mm / 190x60 mm, larghezza/altezza di taglio ang 90°/incl 45° 173x62 mm / 270x48 mm, larghezza/ altezza di taglio ang 45°/incl 45° 190x48 mm, Max. profondità di taglio 80 mm, 14Kg. DOTAZIONE: 2 batterie XR FLEXVOLT Litio 6Ah, lama, morsetto, chiave di servizio, caricabatteria.	€ 1.385,00
	DCS777N-XJ BRUSHLESS	5035048651087	54V	Troncatrice radiale 216 mm 54V XR FLEXVOLT + Sistema tracciatura XPS , diametro lama/foro 216/30 mm, 6300 giri/min., max angolazione del piano dx/sx 50°/50°, max angolazione testa sx 48°, larghezza/altezza di taglio ang. 90°/incl 90° 270x62 mm / 270x60 mm, larghezza/altezza di taglio ang 45°/incl 90° 189x62 mm / 190x60 mm, larghezza/altezza di taglio ang 90°/incl 45° 173x62 mm / 270x48 mm, larghezza/ altezza di taglio ang 45°/incl 45° 190x48 mm, Max. profondità di taglio 80 mm, 14Kg. DOTAZIONE: lama, morsetto, chiave di servizio. Senza batterie e caricabatteria in scatola di cartone.	€ 861,00
	DCS727T2-QW BRUSHLESS XPS CROSS CUT POSITIONING SYSTEM	5035048708019	54V	Troncatrice radiale 250 mm 54V XR FLEXVOLT, a doppia inclinazione, + sistema di tracciatura XPS , diametro lama/foro 250/30 mm, 4000 giri/min., Wireless Tool Control, max angolazione testa sx 48°, larghezza/altezza di taglio ang 90°/incl 90° 305x77 mm, larghezza/altezza di taglio ang 45°/incl 90° 210x77 mm, larghezza/altezza di taglio ang 90°/incl 45° 305x50 mm, larghezza/ altezza di taglio ang 45°/incl 45° 210x50 mm, max capacità di taglio ad intestare 150mm. DOTAZIONE: 2 batterie XR FLEXVOLT Litio 6Ah, lama, caricabatteria.	€ 1.539,00
	DCS727N-XJ BRUSHLESS	5035048708002	54V	Troncatrice radiale 250 mm 54V XR FLEXVOLT, a doppia inclinazione, + sistema di tracciatura XPS , diametro lama/foro 250/30 mm, 4000 giri/min., Wireless Tool Control, max angolazione testa sx 48°, larghezza/altezza di taglio ang 90°/incl 90° 305x77 mm, larghezza/altezza di taglio ang 45°/incl 90° 210x77 mm, larghezza/altezza di taglio ang 90°/incl 45° 305x50 mm, larghezza/ altezza di taglio ang 45°/incl 45° 210x50 mm, max capacità di taglio ad intestare 150mm. DOTAZIONE: lama. Senza batterie e caricabatteria in scatola di cartone.	€ 1.093,00
	DCS781X2-QW BRUSHLESS XPS CROSS CUT POSITIONING SYSTEM	5054905310646	54V	Troncatrice radiale 305 mm doppia inclinazione 54V XR FLEXVOLT + Sistema tracciatura XPS , diametro lama/foro 305/30 mm, 3800 giri/min., tecnologia frenata rigenerativa, partenza lenta, Wireless Tool Control, Max. taglio trasversale 90° 310mm, Max. taglio obliquo a 45° 219mm, Profondità max. taglio a 90° 112mm, Profondità max. taglio trasversale smussato a 45° 50mm, Max angolazione piano obliquo sx/dx 50°/60°, Max angolazione smussato sx/dx 49°/49° Taglio obliquo a 0° Larghezza con altezza max. battiscopa 165mm: 19mm Larghezza con altezza max. 112mm: 278mm Altezza con larghezza max. 310mm: 90mm Taglio obliquo 45° sx/dx Larghezza con altezza max. 112mm: 197mm/197mm Altezza con larghezza max. 219mm: 90mm/90mm Smusso 45° a sx Larghezza con altezza max. 60mm: 278mm Altezza con larghezza max. 310mm: 54mm Smusso 45° a dx Larghezza con altezza max. 50mm: 296mm Altezza con larghezza max. 310mm: 40mm Peso (solo corpo macchina) 23.2Kg. DOTAZIONE: 2 batterie XR FLEXVOLT 9Ah, lama 60 denti, caricabatteria, morsetto, chiave di servizio.	€ 1.955,00

	CODICE	CODICE A BARRE	VOLT	DESCRIZIONE	PREZZO LISTINO S/IVA
	DCS781N-XJ BRUSHLESS XPS <small>CRACK CUT PROTECTION SYSTEM</small>	5035048747780	54V	Troncatrice radiale 305 mm doppia inclinazione 54V XR FLEXVOLT + Sistema tracciatura XPS , diametro lama/foro 305/30 mm, 3800 giri/min., tecnologia frenata rigenerativa, partenza lenta, Wireless Tool Control, Max. taglio trasversale 90° 310mm, Max. taglio obliquo a 45° 219mm, Profondità max. taglio a 90° 112mm, Profondità max. taglio trasversale smussato a 45° 50mm, Max angolazione piano obliquo sx/dx 50°/60°, Max angolazione smussato sx/dx 49°/49° Taglio obliquo a 0° Larghezza con altezza max. battiscopa 165mm: 19mm Larghezza con altezza max. 112mm: 278mm Altezza con larghezza max. 310mm: 90mm Taglio obliquo 45° sx/dx Larghezza con altezza max. 112mm: 197mm/197mm Altezza con larghezza max. 219mm: 90mm/90mm Smusso 45° a sx Larghezza con altezza max. 60mm: 278mm Altezza con larghezza max. 310mm: 54mm Smusso 45° a dx Larghezza con altezza max. 50mm: 296mm Altezza con larghezza max. 310mm: 40mm Peso (solo corpo macchina) 23.2Kg. DOTAZIONE: lama 60 denti, morsetto, chiave di servizio. Senza batterie e caricabatteria in scatola di cartone.	€ 1.431,00
SEGA A BANCO					
	DCS7485T2-QW BRUSHLESS	5035048645789	54V	Sega a banco 210 mm 54V XR FLEXVOLT , diametro lama/foro 210/30 mm, 5800 giri/min., max inclinazione lama -3/48°, max profondità taglio a 90°/45° 65/45 mm, max capacità di rifilatura (dx/sx) 610/318 mm, piano in fusione di alluminio 630x570 mm, 21.5Kg. DOTAZIONE: 2 batterie XR FLEXVOLT Litio 6Ah, lama, Squadra goniometrica, chiavi di servizio, squadra parallela, Connessione aspiratore attacco 35 mm, spingipezzo, caricabatteria, borsa.	€ 1.624,00
	DCS7485N-XJ BRUSHLESS	5035048650868	54V	Sega a banco 210 mm 54V XR FLEXVOLT , diametro lama/foro 210/30 mm, 5800 giri/min., max inclinazione lama -3/48°, max profondità taglio a 90°/45° 65/45 mm, max capacità di rifilatura (dx/sx) 610/318 mm, piano in fusione di alluminio 630x570 mm, 21.5Kg. DOTAZIONE: lama, Squadra goniometrica, chiavi di servizio, squadra parallela, Connessione aspiratore attacco 35 mm, spingipezzo. Senza batterie e caricabatteria in scatola di cartone.	€ 1.027,00
ASPIRATORI					
	DCV586MT2-QW PERFORM PROTECT BRUSHLESS	5035048691793	54V	Aspiratore Solidi/Liquidi con omologazione per aspirazione polveri classe M (rimozione del 99,9% delle polveri con valore > 0.1 mg/m), capacità max 15 litri, sistema a doppio filtro con funzionamento alternato, pulizia automatica del filtro, possibilità di accensione/spegnimento tramite controllo remoto, cassa in polipropilene con spessore 4 mm, compatibilità per aggancio diretto a sistema TSTAK. DOTAZIONE: tubo flessibile da 2.5 m con diametro 35 mm, 2 batterie XR FLEXVOLT litio 6Ah, caricabatterie.	€ 1.007,00
	DCV586MN-XJ PERFORM PROTECT BRUSHLESS	5035048691779	54V	Aspiratore Solidi/Liquidi con omologazione per aspirazione polveri classe M (rimozione del 99,9% delle polveri con valore > 0.1 mg/m), capacità max 15 litri, sistema a doppio filtro con funzionamento alternato, pulizia automatica del filtro, possibilità di accensione/spegnimento tramite controllo remoto, cassa in polipropilene con spessore 4mm, compatibilità per aggancio diretto a sistema TSTAK. DOTAZIONE: tubo flessibile da 2.5 m con diametro 35 mm. Senza batterie e caricabatteria in scatola di cartone.	€ 498,00



	CODICE	CODICE A BARRE	VOLT	DESCRIZIONE	PREZZO LISTINO S/IVA
ACCESSORI PER UTENSILI 54V XR FLEXVOLT					
	D25304DH-XJ 	5035048648773		Sistema aspirazione polveri per Tassellatori SDS-Plus con filtro HEPA. Sistema aspirazione polveri per Tassellatori SDS-Plus con filtro HEPA, forature con max Ø fino a 26 mm e max profondità di foratura 180 mm, Peso 1,4Kg. DOTAZIONE: Sistema aspirazione polveri, Testata/Spazzola aspirazione utensili a batteria, Testata/Spazzola aspirazione utensili filo, Adattatore utensili a filo. COMPATIBILITÀ: DCH283, DCH323, DCH333, DCH334, D25333, D25334	€ 260,00
	DWH079D-XJ 	5035048705018		Dispositivo pulizia filtro. Collegando direttamente ad un aspiratore, il dispositivo di pulizia del filtro rimuove la polvere dal contenitore di raccolta detriti senza esporre l'utente a polvere nociva - COMPATIBILITÀ: D25303DH e D25304DH - Compatibilità Airlock	€ 33,00
	DWH201D-XJ 	5035048705407		Sistema aspirazione polveri. Raccoglie polvere e detriti durante la perforazione. Può essere utilizzato con un estrattore di polvere per la raccolta completa della polvere o da solo come collettore. COMPATIBILITÀ: con tutti i martelli e tassellatori SDS PLUS a filo e batteria - Compatibilità Airlock - 2 raccordi in dotazione.	€ 74,00
	DWP-CPACK5	5902013964216		Tubo per compressore. Ø 6x12mm. Lunghezza 5m.	€ 37,00
	DCV5861-XJ	5035048696712		2 filtri di ricambio Classe M per DCV586	€ 46,00
	DCV9401-XJ	5035048696736		5 sacchetti in carta per DCV586	€ 28,00
	DCV9402-XJ	5035048696743		5 sacchetti in tessuto per DCV586	€ 38,00

	CODICE	CODICE A BARRE	VOLT	DESCRIZIONE	PREZZO LISTINO S/IVA
 UTENSILI DA GIARDINO A BATTERIA XR LITIO - PIATTAFORMA 					
UTENSILI DA GIARDINO					
	DCMWSP660N-XJ BRUSHLESS	5035048838204	54V	Rasaerba semovente XR FV 54V, motore BRUSHLESS (2 x FV 54V) ampiezza taglio 53cm Ø 53 cm ad alta efficienza, Trazione posteriore. Motore brushless autosensing a trasmissione diretta 6 velocità, 3 modalità (mulching, raccoglimento, scarico posteriore), fari LED per illuminare in condizioni di scarsa luminosità, 6 altezze di taglio (25 / 41 / 56 / 71 / 86 / 102mm), scocca ad elevata efficienza "High efficiency" con doppia lama, interfaccia utente per controllo in tempo reale dello stato di carica, sovraccarico e cambio lama, "One Touch Storage" richiudibile con un semplice pulsante, Scomparto batteria per alloggiare 2 batteria FV per aumentare l'autonomia, Posizionamento verticale (-70% di spazio rispetto a quanto in funzione), Sacca raccoglitore erba 67Lt. Senza batteria e caricabatteria.	€ 945,00
	DCMWSP550N-XJ BRUSHLESS	5035048822333	54V	Rasaerba semovente XR FV 54V, motore BRUSHLESS , ampiezza taglio 53cm Ø 53 cm ad alta efficienza, Motore brushless autosensing a trasmissione diretta, 3 modalità (mulching, raccoglimento, scarico posteriore), 6 altezze di taglio (25 / 41 / 56 / 71 / 86 / 102mm), scocca ad elevata efficienza "High efficiency" con doppia lama, interfaccia utente per controllo in tempo reale dello stato di carica, sovraccarico e cambio lama, "One Touch Storage" richiudibile con un semplice pulsante, Posizionamento verticale (-70% di spazio rispetto a quanto in funzione), Sacca raccoglitore erba 67 lt. Senza batteria e caricabatteria.	€ 834,00
	DCMWP500N-XJ BRUSHLESS	5035048811047	54V	Rasaerba a spinta XR FV 54V, motore BRUSHLESS , ampiezza taglio 53cm Ø 53 cm ad alta efficienza, Motore brushless autosensing a trasmissione diretta, 3 modalità (mulching, raccoglimento, scarico posteriore), 6 altezze di taglio (25 / 41 / 56 / 71 / 86 / 102mm), scocca ad elevata efficienza "High efficiency" con doppia lama, interfaccia utente per controllo in tempo reale dello stato di carica, sovraccarico e cambio lama, "One Touch Storage" richiudibile con un semplice pulsante, Posizionamento verticale (-70% di spazio rispetto a quanto in funzione), acca raccoglitore erba 67 lt. Senza batteria e caricabatteria.	€ 731,00
	DCMST911N-XJ BRUSHLESS	5035048809853	54V	Decespugliatore 54V Motore BRUSHLESS , larghezza di taglio 42 cm, impugnatura a D, 3 diverse velocità (bassa, media, alta) 0-5100 RPM, peso (solo corpo macchina) 5,9 kg. Senza batteria e caricabatteria.	€ 460,00
	DCMST922N-XJ BRUSHLESS	5035048834183	54V	Decespugliatore 54V Motore BRUSHLESS , larghezza di taglio 42 cm, impugnatura a manubrio, 3 diverse velocità (bassa, media, alta) 0-5100 RPM, peso (solo corpo macchina) 6,6 kg. Senza batteria e caricabatteria.	€ 525,00
	DCMBC812N-XJ BRUSHLESS	5035048809877	54V	Decespugliatore 54V a lama tripla Motore BRUSHLESS , larghezza di taglio 25 cm, impugnatura a D, 3 diverse velocità (bassa, media, alta) 0-5100 RPM, peso (solo corpo macchina) 6,8 kg. Senza batteria e caricabatteria.	€ 525,00
	DCMBC823N-XJ BRUSHLESS	5035048810972	54V	Decespugliatore 54V a lama tripla Motore BRUSHLESS , larghezza di taglio 25 cm, 3 diverse velocità (bassa, media, alta) 0-5100 RPM, impugnatura a manubrio, schermo LED con indicatore stato di carica, di sovraccarico e selezione della velocità, asta fissa, interruttore velocità variabile, peso (solo corpo macchina) 7,2 kg. Senza batteria e caricabatteria.	€ 575,00







	CODICE	CODICE A BARRE	VOLT	DESCRIZIONE	PREZZO LISTINO S/IVA
NEW 	DCMBC723N-XJ BRUSHLESS	5035048810996	54V	Decespugliatore 54V forestale a lama circolare Motore BRUSHLESS, larghezza di taglio 25 cm, 3 diverse velocità (bassa, media, alta) 0-5100 RPM, impugnatura a manubrio, schermo LED con indicatore stato di carica, di sovraccarico e selezione della velocità, asta fissa, interruttore velocità variabile, peso (solo corpo macchina) 7,6 kg. Senza batteria e caricabatteria.	€ 665,00
	DCM571X1-QW BRUSHLESS	5035048659021	54V	Decespugliatore FlexVolt. Ampiezza di taglio 38cm, motore BRUSHLESS, Doppia linea di taglio con spessore 2 mm, Alimentazione a pressione, Tecnologia ad ingranaggi, Doppio interruttore di avviamento, Velocità variabile, Autonomia di taglio fino a 216m ² DOTAZIONE: 1 batteria FlexVolt 9Ah, Caricabatterie, Rocchetto da 2 mm, lama triangolare, tracolla.	€ 584,00
	DCM571N-XJ BRUSHLESS	5035048657362	54V	Decespugliatore FlexVolt. Ampiezza di taglio 38cm, motore BRUSHLESS, Doppia linea di taglio con spessore 2 mm, Alimentazione a pressione, Tecnologia ad ingranaggi, Doppio interruttore di avviamento, Velocità variabile, Autonomia di taglio fino a 216m ² (con una batteria FlexVolt 9Ah). DOTAZIONE: Rocchetto da 2 mm, lama triangolare, tracolla. Senza batterie e caricabatteria.	€ 330,00
	DCMAS5713X1-QW BRUSHLESS	503504873703	54V	Multifunzione FlexVolt, Motore BRUSHLESS. Attacco tagliabordi. Ampiezza di taglio 38cm, Alimentazione a pressione, Tecnologia ad ingranaggi, Doppio interruttore di avviamento, Velocità variabile 4.650-5.800, Meccanismo di sgancio rapido, Doppio filo nylon 2.4 mm, Rocchetto con tecnologia Quick-Load™, Leggero e compatto. DOTAZIONE: 1 batteria FlexVolt 9Ah, Caricabatteria, Rocchetto da 2 mm, Softbag.	€ 604,00
	DCMAS5713N-XJ BRUSHLESS	5035048737019	54V	Multifunzione FlexVolt motore BRUSHLESS. Solo corpo motore senza teste incluse. DOTAZIONE: Senza batteria e caricabatteria	€ 267,00
NEW 	DCMPS640N-XJ BRUSHLESS	5035048838297	54V	Potatore telescopico 54V Lunghezza lama 30 cm, max lunghezza asta 4,0 m, alloggiamento lama in magnesio, schermo LED con indicatore stato di carica e sovraccarico, velocità catena 21,3 m/s, peso (solo corpo macchina) 7,3 kg, lubrificazione automatica, manico ergonomico con rivestimento asta antiscivolo in gomma, autonomia massima 190 tagli (con batteria da 15 Ah). Senza batterie e caricabatterie.	€ 766,00
NEW 	DCMPS635N-XJ BRUSHLESS	5035048838273	54V	Potatore telescopico 54V Lunghezza lama 25 cm, max lunghezza asta 3,5 m, alloggiamento lama in alluminio, velocità catena 15,6 m/s, peso (solo corpo macchina) 6,9 kg, lubrificazione automatica, manico ergonomico con rivestimento asta antiscivolo in gomma, autonomia massima 136 tagli (con batteria da 15 Ah). Senza batterie e caricabatterie.	€ 562,00
	DCMCS575X1-QW BRUSHLESS	5035048697962	54V	Elettrosega FlexVolt. Barra 50cm, motore BRUSHLESS, Velocità catena 13,5 m/s, Lubrificazione automatica, tensionamento della catena variabile, Grip ergonomico per un comfort maggiorato, Potenza massima 3000W, Autonomia fino a 115 tagli 15x15. DOTAZIONE: 1 batteria FlexVolt 9Ah, caricabatterie, contenitore per il trasporto robusto.	€ 763,00
	DCMCS575N-XJ BRUSHLESS	5035048697962	54V	Elettrosega FlexVolt. Barra 50cm, motore BRUSHLESS, Velocità catena 13,5 m/s, Lubrificazione automatica, tensionamento della catena variabile, Grip ergonomico per un comfort maggiorato, Potenza massima 3000W, Autonomia fino a 115 tagli 15x15 (con una batteria FlexVolt 9Ah). Senza batteria e caricabatteria.	€ 492,00
	DCMCS574X1-QW BRUSHLESS	5035048751541	54V	Elettrosega FlexVolt. Barra 45cm, motore BRUSHLESS, Velocità catena 13,5 m/s, Lubrificazione automatica, tensionamento della catena variabile, Grip ergonomico per un comfort maggiorato, Potenza massima 2000W, Autonomia fino a 115 tagli 15x15. DOTAZIONE: 1 batteria FlexVolt 9Ah, caricabatterie, contenitore per il trasporto robusto.	€ 720,00
	DCMCS574N-XJ BRUSHLESS	5035048751527	54V	Elettrosega FlexVolt. Barra 45cm, motore BRUSHLESS, Velocità catena 13,5 m/s, Lubrificazione automatica, tensionamento della catena variabile, Grip ergonomico per un comfort maggiorato, Potenza massima 2000W, Autonomia fino a 115 tagli 15x15 (con una batteria FlexVolt 9Ah). Senza batteria e caricabatteria.	€ 437,00

	CODICE	CODICE A BARRE	VOLT	DESCRIZIONE	PREZZO LISTINO S/IVA
NEW 	DCMCST632X1-QW	5035048839218	54V	Elettrosega a catena con impugnatura superiore barra 30 cm 54V Flexvolt Motore BRUSHLESS, barra 30 cm ma compatibile anche con barre da 25 cm e 35 cm (vendute separatamente), velocità catena 23,6 m/s, passo catena 0,325" LP, peso (solo corpo macchina) 3,3 kg, lubrificazione automatica e regolabile, tensionamento manuale della catena (strumento incluso), display LED, autonomia massima 187 tagli (utilizzando una batteria 54V da 9.0 Ah). DOTAZIONE: 1 batteria 54V 9.0 Ah, caricabatteria, chiave di servizio, copribarra.	€ 790,00
NEW 	DCMCST632N-XJ	5035048839188	54V	Elettrosega a catena con impugnatura superiore barra 30 cm 54V Flexvolt Motore BRUSHLESS, barra 30 cm ma compatibile anche con barre da 25 cm e 35 cm (vendute separatamente), velocità catena 23,6 m/s, passo catena 0,325" LP, peso (solo corpo macchina) 3,3 kg, lubrificazione automatica e regolabile, tensionamento manuale della catena (strumento incluso), display LED, autonomia massima 187 tagli (utilizzando una batteria 54V da 9.0 Ah). Senza batteria e caricabatteria.	€ 525,00
	DCMHT573X1-QW BRUSHLESS	5035048748497	54V	Tagliasiepi lama 65cm XR FlexVolt 54V, motore BRUSHLESS , lame a doppia azione da 65cm, passo lama 31mm, Lame a doppia azione tagliate al laser, doppia impugnatura, velocità 3400 corse/min, Autonomia fino a 65 min (1 batteria XR FV 9Ah), Peso (solo corpo macchina) 3.9Kg. DOTAZIONE: 1 batteria FlexVolt 9Ah, caricabatterie	€ 532,00
	DCMHT573N-XJ BRUSHLESS	5035048748473	54V	Tagliasiepi lama 65cm XR FlexVolt 54V, motore BRUSHLESS , lame a doppia azione da 65cm, passo lama 31mm, Lame a doppia azione tagliate al laser, doppia impugnatura, velocità 3400 corse/min, Autonomia fino a 65 min (1 batteria XR FV 9Ah), Peso (solo corpo macchina) 3.9Kg. Senza batteria e caricabatteria.	€ 278,00
NEW 	DCMBBL800N-XJ BRUSHLESS	5035048836668	54V	Soffiatore a zaino 2x54V 3 diverse velocità (bassa, media, alta), interruttore a velocità variabile, volume d'aria 24,2 m ³ /min, velocità di soffiaggio 257 km/h, forza di soffiaggio 21.6 N, peso (solo corpo macchina) 8,9 kg, autonomia fino a 82 min (utilizzando due batterie DCB549 da 15 Ah, in modalità di soffiaggio bassa). Senza batterie e caricabatterie.	€ 740,00
	DCMBL777X1-QW BRUSHLESS	5035048809211	54V	Soffiatore assiale XR FlexVolt 54V, motore BRUSHLESS , Modalità TURBIO, Portata massima 21.5 m ³ /min, Velocità 280km/h, doppio flusso d'aria ampio o concentrato grazie ai due tubi, display con funzionalità intuitiva per controllo velocità e stato batteria, base/supporto robusta, Autonomia fino a 29 min in ECO MODE (1 batteria XR FV 9Ah), Peso (solo corpo macchina) 3.3Kg. DOTAZIONE: 1 batteria FlexVolt 9Ah, caricabatterie, 2 tubi	€ 571,00
	DCMBL777N-XJ BRUSHLESS	5035048809198	54V	Soffiatore assiale XR FlexVolt 54V, motore BRUSHLESS , Modalità TURBIO, Portata massima 21.5 m ³ /min, Velocità 280km/h, doppio flusso d'aria ampio o concentrato grazie ai due tubi, display con funzionalità intuitiva per controllo velocità e stato batteria, base/supporto robusta, Autonomia fino a 29 min in ECO MODE (1 batteria XR FV 9Ah), Peso (solo corpo macchina) 3.3Kg. DOTAZIONE: 2 tubi. Senza batteria e caricabatteria.	€ 319,00
	DCMBA572X1-QW BRUSHLESS	5035048713266	54V	Soffiatore assiale XR Flexvolt 54V , Portata massima 650 CFM, Velocità 200km/h, Flusso d'aria ampio, Motore BRUSHLESS , Doppio interruttore di avviamento, Velocità variabile con possibilità di blocco, Base di appoggio. DOTAZIONE: 1 batteria FlexVolt 9Ah, Caricabatteria.	€ 512,00
	DCMBA572N-XJ BRUSHLESS	5035048714126	54V	Soffiatore assiale XR Flexvolt 54V , Portata massima 650 CFM, Velocità 200km/h, Flusso d'aria ampio, Motore BRUSHLESS , Doppio interruttore di avviamento, Velocità variabile con possibilità di blocco, Base di appoggio. Senza batteria e caricabatteria	€ 251,00
NEW 	DCMPW1000N-XJ BRUSHLESS	5035048842096	18V	Idropistola 54V Motore BRUSHLESS, pressione max 69 bar, portata max 227 LPH, 2 velocità, doppio interruttore di avviamento, protezione IPX5, autonomia 60 min (utilizzando la batteria DCB547 da 12 Ah, venduta separatamente, e l'ugello turbo in bassa velocità). DOTAZIONE: bottiglia sapone 500 ml, tubo autoadescente 3m, 2 diversi ugelli, filtro, tracolla. Senza batteria e caricabatteria.	€ 356,00

	CODICE	CODICE A BARRE	COMPATIBILITÀ	DESCRIZIONE	PREZZO LISTINO S/IVA
XR FLEX VOLT ACCESSORI DA GIARDINO A BATTERIA XR LITIO - PIATTAFORMA 					
ACCESSORI DA GIARDINO					
 	DT20697-QZ	5035048835920	DCMST911, DCMST922, DCMBC812, DCMBC823, DCMBC723	Tracolla per decespugliatore 54V	€ 36,07
 	DT20698-QZ	5035048822036	DCMST911, DCMST922, DCMBC812, DCMBC823, DCMBC723	Tracolla con doppia spallina per decespugliatore 54V	€ 72,14
 	DT20904-QZ	5035048822067	DCMST911, DCMST922, DCMBC723	Kit conversione a lama tripla per decespugliatore 54V	€ 96,24
 	DT20695-QZ	5035048821978	DCMBC812, DCMBC823, DCMBC723	Kit conversione a tagliabordi per decespugliatore 54V	€ 96,24
 	DT20907-QZ	5035048842706	DCMST911, DCMST922, DCMBC812, DCMBC823	Kit conversione a lama circolare per decespugliatore 54V	€ 108,21
 	DT20696-QZ	5035048822012	DCMBC723	Lama circolare per decespugliatore forestale 54V	€ 48,03
 	DT20653-QZ	5035048659298	DCMBC812, DCMBC823	Lama tripla per decespugliatore 54V	€ 23,93
 	DT20903-QZ	5035048822050	DCMST911, DCMST922	Testina per tagliabordi/decespugliatore, diametro filo 2,4 mm	€ 42,05













	CODICE	CODICE A BARRE	COMPATIBILITÀ	DESCRIZIONE	PREZZO LISTINO S/IVA
	DT20658-QZ	5035048691748	DCMST561, DCM571	Testina filo QUICKWIND™ per tagliabordi DEWALT	€ 26,00
	DT20650-QZ	5035048537299	DCMST561, DCM571	Filo nylon 2 mm x 15.2m	€ 5,00
	DT20651-QZ	5035048537305	DCM571	Filo nylon 2 mm x 68.6m	€ 15,00
	DT20652-QZ	5035048665022	DCM571	Filo nylon 2.5 mm x 68.6m	€ 18,00
	DT20902-QZ	5035048832592	DCMWSP500, DCMWSP550, DCMWSP660	Lame di ricambio per rasaerba a spinta e semoventi 53cm.	€ 29,06
NEW 	DZ06525-QZ	5035048838327	DCMCST632, DCMPS640	Catena per elettrosega, passo 0,325" LP, lunghezza 25 cm	€ 26,70
NEW 	DZ06325-QZ	5035048842027	DCMPS635	Catena per elettrosega, passo 3/8" LP, lunghezza 25 cm	€ 26,70
	DZ06530-QZ	5035048836422	DCMCST635, DCMCST632, DCMPS640	Catena ricambio per elettrosega con impugnatura superiore barra 30 cm 0.325"LP	€ 27,52
	DT20692-QZ	5035048821510	DCMCST635, DCMCST632	Catena ricambio per elettrosega con impugnatura superiore barra 35 cm 0.325"LP	€ 32,82
	DZ06540-QZ	5035048821466	DCMCST635	Catena ricambio per elettrosega con impugnatura superiore barra 40 cm 0.325"LP	€ 36,58
	DT20663-QZ	5035048667385	DCM575	Catena cromata 40 cm	€ 29,00
	DT20688-QZ	5035048791158	DCMC574	Catena ricambio per motosega 54V / 45cm	€ 39,66
	DT20690-QZ	5035048791172	DCMC575	Catena ricambio per motosega 54V / 50cm	€ 42,05
NEW 	DZ06225-QZ	5035048842010	DCMPS635	Barra per elettrosega, lunghezza 25 cm, per catena con passo 3/8" LP	€ 24,30

	CODICE	CODICE A BARRE	COMPATIBILITÀ	DESCRIZIONE	PREZZO LISTINO S/IVA
	DT20681-QZ	5035048748909	DCMAS5713	Catena sega patate	€ 29,00
NEW 	DZ06425-QZ	5035048838310	DCMCST632, DCMP640	Barra per elettrosegga, lunghezza 25 cm, per catena con passo 0,325" LP	€ 24,30
	DZ06430-QZ	5035048833415	DCMCST635, DCMCST632, DCMP640	Barra ricambio per elettrosegga con impugnatura superiore barra 30 cm 0.325"LP	€ 26,67
	DT20691-QZ	5035048821503	DCMCST635, DCMCST632	Barra ricambio per elettrosegga con impugnatura superiore barra 35 cm 0.325"LP	€ 30,09
	DZ06440-QZ	5035048836439	DCMCST635	Barra ricambio per elettrosegga con impugnatura superiore barra 40 cm 0.325"LP	€ 34,02
	DT20687-QZ	5035048791141	DCMCS574	Barra ricambio per motosega 54V / 45cm	€ 36,07
	DT20689-QZ	5035048791165	DCMCS575	Barra ricambio per motosega 54V / 50cm	€ 39,66
	DT20686-QZ	5035048748923	DCMAS5713	Catena e barra patate	€ 36,00
	DT20902-QZ	5035048832492	DCMWSP660, DCMWSP550, DCMWP500	Lame di ricambio per rasaerba a spinta e semoventi 53cm	€ 29,06
	DCMASPH6N-XJ	5035048737064	DCMAS5713	Accessorio Multifunzione FlexVolt. Attacco Tagliasiepi.	€ 186,00
	DCMASPS5N-XJ	5035048737088	DCMAS5713	Accessorio Multifunzione FlexVolt. Attacco Patatore.	€ 158,00

	CODICE	CODICE A BARRE	COMPATIBILITÀ	DESCRIZIONE	PREZZO LISTINO S/IVA
	DCMASBC1N-XJ	5035048737101	DCMAS5713	Accessorio Multifunzione FlexVolt. Attacco Decespugliatore.	€ 132,00
	DCMASST1N-XJ	5035048737125	DCMAS5713	Accessorio Multifunzione FlexVolt. Attacco Tagliabordi.	€ 105,00
	DT20683-QZ	5035048744222	DCMAS5713	Borsa per il trasporto	€ 60,10
	DT20684-QZ	5035048748916	DCMAS5713	Set Dado e flangia decespugliatore	€ 15,00
	DT20685-QZ	5035048744239	DCMAS5713	Prolunga potatore	€ 36,00
	DT20662-QZ	5035048659274		Olio per catena elettrosega 1L	€ 33,00
	DT20666-QZ	5035048659281		Lubrificante lama tagliaiepi 300 ml	€ 25,00









	CODICE	CODICE A BARRE	VOLT	DESCRIZIONE	PREZZO LISTINO S/IVA
 BATTERIA E CARICABATTERIA 					
BATTERIE XR FLEXVOLT					
	DCB549-XJ	5035048734995	18V/54V	Batteria 18/54V XR FLEXVOLT 15Ah	€ 495,00
	DCB548-XJ	5035048706794	18/54V	Batteria 18/54V XR FLEXVOLT 12Ah	€ 361,00
	DCB547-XJ	5035048646908	18V / 54V	Batteria 18/54V XR FLEXVOLT 9Ah	€ 281,00
	DCB547G-XJ	5035048751114	18V / 54V	Batteria 18/54V XR FLEXVOLT 9Ah Serie "G" resistente ad agenti chimici ed olii	€ 294,00
	DCB546-XJ	5035048646298	18V / 54V	Batteria 18/54V XR FLEXVOLT 6Ah	€ 226,00
	DCB094K-QW	5054905302313	18V	ADATTATORE CARICABATTERIE USB 18V , Collegato alla batteria alimenta dispositivi elettronici tramite cavo USB, Collegato all'alimentatore in dotazione ha funzione di caricabatteria (carica una batteria 18V 5Ah in 65 minuti), Doppia porta USB (1 type A e 1 type C) DOTAZIONE: Cavo USB type C lunghezza 1 metro, alimentatore USB C 100W, gancio da cintura	€ 182,00
	DCB1104-QW	5035048752319	12V 14,4V 18V	Caricabatterie universale XR Litio . Per batterie da 12V, 14,4V e 18V . Velocità di ricarica 4A.	€ 66,00
	DCB117-QW	5035048562321	18/54V	Caricabatterie ultrarapido XR Litio . Per batterie 18V e 54V FlexVolt. Velocità di ricarica 12A	€ 130,00
	DCB118-QW	5035048562277	54V FLEXVOLT / 18V XR	Caricabatteria 18/54V XR FLEXVOLT . Corrente di ricarica 8A	€ 91,00
	DCB132-QW	5035048640692	54V FLEXVOLT / 18V XR	Caricabatteria doppio 18/54V XR FLEXVOLT . Corrente di ricarica 4A	€ 159,00
	DCB104-QW	5035048706749	10.8V / 12V / 18V / 54V FLEXVOLT	Caricabatteria rapido universale a 4 ingressi . Per batterie da 10.8V, 12V, 18V, 54V. Corrente di ricarica 8A	€ 302,00

	CODICE	CODICE A BARRE	VOLT	DESCRIZIONE	PREZZO LISTINO S/IVA
UTENSILI A BATTERIA PIATTAFORMA 					
	DCPS660N-XJ	5035048834015		Compattatore 60KG POWERSHIFT, Motore Brushless , motore sigillato contro ingresso di acqua e polvere, Piastra d'acciaio da 280mm rivestita in gomma, vibrazioni 6.9 m/s ² , velocità avanzamento 13 m/min, Gancio sollevamento con gru, Molla interna soffietto esterno poliuretano, solo corpo macchina senza batteria e caricabatteria Autonomia con 1 batteria 554Wh (DCBPSC0550-QW) 18 minutes/ 234 metri	€ 3.959,00
	DCPS7154N-XJ	5035048835432		Piastra vibrante 15Kn POWERSHIFT, Motore Brushless , motore sigillato contro ingresso di acqua e polvere, larghezza piastra 400mm, potenza 15Kn, velocità avanzamento 27 m/min, potenza variabile 10Kn-14Kn, Gancio sollevamento con gru, Serbatoio acqua per antiaderenza e soppressione della polvere, Impugnatura fissa o libera per l'utilizzo contro le pareti, Ruote per un agevole movimentazione, solo corpo macchina senza batteria e caricabatteria Autonomia con 1 batteria 554Wh (DCBPSC0550-QW) 17 minutes/ 610 metri / 244m ²	€ 3.320,00
	DCPS310N-XJ	5035048835463		Vibratore per cemento a zaino POWERSHIFT , ago vibrante "alta frequenza", il motore si trova nell'ago vibrante, insieme al peso eccentrico, e l'alimentazione è fornita da un cavo elettrico che passa attraverso il tubo. Interruttore on/off montato sulla tracolla a sinistra e destra con indicatore batteria scarica. Imbracatura imbottita regolabile (anche in altezza), montaggio tubo ago vibrante autoespellente, brevettato, senza attrezzi e con una sola mano, Peso 10Kg, solo corpo macchina senza ago vibrante, batteria e caricabatteria. Autonomia con 1 batteria 554Wh (DCBPSC0550-QW) 60 minuti	€ 1.327,00
	DCPS320N-XJ	5035048835470		Vibratore per cemento POWERSHIFT , ago vibrante "alta frequenza", il motore si trova nell'ago vibrante, insieme al peso eccentrico, e l'alimentazione è fornita da un cavo elettrico che passa attraverso il tubo, Wireless Tool Control WTC, montaggio tubo ago vibrante autoespellente, brevettato, senza attrezzi e con una sola mano. Completamente incapsulato da rollbar per protezione e varie posizioni di presa, solo corpo macchina senza ago vibrante, batteria e caricabatteria. Autonomia con 1 batteria 554Wh (DCBPSC0550-QW) 60 minuti.	€ 994,00
	DCPS3382-XJ	5035048835487		Ago vibrante per vibratore per cemento POWERSHIFT , lunghezza tubo 2 metri, diametro puntale 38mm, ago vibrante "alta frequenza", il motore si trova nell'ago vibrante, insieme al peso eccentrico, l'alimentazione è fornita da un cavo elettrico che passa attraverso il tubo, Compatibile con Vibratore per cemento POWERSHIFT DCPS310N-XJ - DCPS320N-XJ.	€ 664,00
 	DCPS3382RT-XJ	5035048848616		Ago vibrante per vibratore per cemento POWERSHIFT con puntale in gomma , lunghezza tubo 2 metri, diametro puntale 38mm, ago vibrante "alta frequenza", il motore si trova nell'ago vibrante, insieme al peso eccentrico, l'alimentazione è fornita da un cavo elettrico che passa attraverso il tubo, Compatibile con Vibratore per cemento POWERSHIFT DCPS310N-XJ - DCPS320N-XJ.	€ 814,00
	DCPS3385-XJ	5035048835494		Ago vibrante per vibratore per cemento POWERSHIFT , lunghezza tubo 5 metri, diametro puntale 38mm, ago vibrante "alta frequenza", il motore si trova nell'ago vibrante, insieme al peso eccentrico, l'alimentazione è fornita da un cavo elettrico che passa attraverso il tubo, Compatibile con Vibratore per cemento POWERSHIFT DCPS310N-XJ - DCPS320N-XJ.	€ 730,00
 	DCPS3385RT-XJ	5035048848623		Ago vibrante per vibratore per cemento POWERSHIFT con puntale in gomma , lunghezza tubo 5 metri, diametro puntale 38mm, ago vibrante "alta frequenza", il motore si trova nell'ago vibrante, insieme al peso eccentrico, l'alimentazione è fornita da un cavo elettrico che passa attraverso il tubo, Compatibile con Vibratore per cemento POWERSHIFT DCPS310N-XJ - DCPS320N-XJ.	€ 881,00
 	DCPS3389-XJ	5035048848555		Ago vibrante per vibratore per cemento POWERSHIFT , lunghezza tubo 9 metri, diametro puntale 38mm, ago vibrante "alta frequenza", il motore si trova nell'ago vibrante, insieme al peso eccentrico, l'alimentazione è fornita da un cavo elettrico che passa attraverso il tubo, Compatibile con Vibratore per cemento POWERSHIFT DCPS310N-XJ - DCPS320N-XJ.	€ 800,00

	CODICE	CODICE A BARRE	VOLT	DESCRIZIONE	PREZZO LISTINO S/IVA
NEW	DCPS33812-XJ	5035048848562		Ago vibrante per vibratore per cemento POWERSHIFT , lunghezza tubo 12 metri, diametro puntale 38mm, ago vibrante "alta frequenza", il motore si trova nell'ago vibrante, insieme al peso eccentrico, l'alimentazione è fornita da un cavo elettrico che passa attraverso il tubo, Compatibile con Vibratore per cemento POWERSHIFT DCPS310N-XJ - DCPS320N-XJ.	€ 867,00
	DCPS3502-XJ	5035048835500		Ago vibrante per vibratore per cemento POWERSHIFT , lunghezza tubo 2 metri, diametro puntale 50mm, ago vibrante "alta frequenza", il motore si trova nell'ago vibrante, insieme al peso eccentrico, l'alimentazione è fornita da un cavo elettrico che passa attraverso il tubo, Compatibile con Vibratore per cemento POWERSHIFT DCPS310N-XJ - DCPS320N-XJ.	€ 730,00
NEW	DCPS3505RT-XJ	5035048848630		Ago vibrante per vibratore per cemento POWERSHIFT con puntale in gomma, lunghezza tubo 5 metri, diametro puntale 50mm, ago vibrante "alta frequenza", il motore si trova nell'ago vibrante, insieme al peso eccentrico, l'alimentazione è fornita da un cavo elettrico che passa attraverso il tubo, Compatibile con Vibratore per cemento POWERSHIFT DCPS310N-XJ - DCPS320N-XJ.	€ 946,00
NEW	DCPS3509-XJ	5035048848579		Ago vibrante per vibratore per cemento POWERSHIFT , lunghezza tubo 9 metri, diametro puntale 50mm, ago vibrante "alta frequenza", il motore si trova nell'ago vibrante, insieme al peso eccentrico, l'alimentazione è fornita da un cavo elettrico che passa attraverso il tubo, Compatibile con Vibratore per cemento POWERSHIFT DCPS310N-XJ - DCPS320N-XJ.	€ 867,00
NEW	DCPS35012-XJ	5035048848586		Ago vibrante per vibratore per cemento POWERSHIFT , lunghezza tubo 12 metri, diametro puntale 50mm, ago vibrante "alta frequenza", il motore si trova nell'ago vibrante, insieme al peso eccentrico, l'alimentazione è fornita da un cavo elettrico che passa attraverso il tubo, Compatibile con Vibratore per cemento POWERSHIFT DCPS310N-XJ - DCPS320N-XJ	€ 932,00
	DCPS3505-XJ	5035048835517		Ago vibrante per vibratore per cemento POWERSHIFT , lunghezza tubo 5 metri, diametro puntale 50mm, ago vibrante "alta frequenza", il motore si trova nell'ago vibrante, insieme al peso eccentrico, l'alimentazione è fornita da un cavo elettrico che passa attraverso il tubo, Compatibile con Vibratore per cemento POWERSHIFT DCPS310N-XJ - DCPS320N-XJ.	€ 795,00
	DCPS3592-XJ	5035048839034		Ago vibrante per vibratore per cemento POWERSHIFT , lunghezza tubo 2 metri, diametro puntale 59mm, ago vibrante "alta frequenza", il motore si trova nell'ago vibrante, insieme al peso eccentrico, l'alimentazione è fornita da un cavo elettrico che passa attraverso il tubo, Compatibile con Vibratore per cemento POWERSHIFT DCPS310N-XJ - DCPS320N-XJ	€ 795,00
	DCPS3595-XJ	5035048839041		Ago vibrante per vibratore per cemento POWERSHIFT , lunghezza tubo 5 metri, diametro puntale 59mm, ago vibrante "alta frequenza", il motore si trova nell'ago vibrante, insieme al peso eccentrico, l'alimentazione è fornita da un cavo elettrico che passa attraverso il tubo, Compatibile con Vibratore per cemento POWERSHIFT DCPS310N-XJ - DCPS320N-XJ	€ 862,00
NEW	DCPS3599-XJ	5035048848593		Ago vibrante per vibratore per cemento POWERSHIFT , lunghezza tubo 9 metri, diametro puntale 59mm, ago vibrante "alta frequenza", il motore si trova nell'ago vibrante, insieme al peso eccentrico, l'alimentazione è fornita da un cavo elettrico che passa attraverso il tubo, Compatibile con Vibratore per cemento POWERSHIFT DCPS310N-XJ - DCPS320N-XJ.	€ 934,00
NEW	DCPS35912-XJ	5035048848609		Ago vibrante per vibratore per cemento POWERSHIFT , lunghezza tubo 12 metri, diametro puntale 59mm, ago vibrante "alta frequenza", il motore si trova nell'ago vibrante, insieme al peso eccentrico, l'alimentazione è fornita da un cavo elettrico che passa attraverso il tubo, Compatibile con Vibratore per cemento POWERSHIFT DCPS310N-XJ - DCPS320N-XJ	€ 999,00







	CODICE	CODICE A BARRE	VOLT	DESCRIZIONE	PREZZO LISTINO S/IVA
	DCPS330N-XJ	5035048835524		Staggia vibrante POWERSHIFT, Motore BRUSHLESS, Lunghezza della barra da 1,2 a 5m, barra a L, spazio tra i fori mm 228, attacco staggia comodo con un solo bullone, regolazione altezza impugnatura senza attrezzi, cavalletto supporto per quando non in uso, Ammortizzatore a V per riduzione vibrazioni per aumentare i tempi di utilizzo, vibrazioni 6.9 m/s². Solo corpo macchina senza batteria e caricabatteria. Barra non inclusa. Autonomia con 1 batteria 554Wh (DCBPSC0550-QW) 1115m²	€ 1.592,00
	DCD150X2-QW	5035048807125		Carotatore 54V XF FLEXVOLT Motore BRUSHLESS, Attacco 1¼" UNC (esterno) e Attacco ½ (interno), Ø max corona 162mm impugnatura laterale con connessione con idrica e regolazione flusso acqua, interruttore con regolazione velocità, 3 velocità (1 velocità Max Ø 162mm, 2 velocità Max Ø 76mm, 3 velocità Max Ø 162mm), frizione elettronica E-Clutch, Wireless Tool Control, adattatore 1/2" maschio-1/2" maschio. DOTAZIONE: 2 batteria XR FV 9Ah, caricabatteria, adattatore 1/2" maschio-1/2" maschio, valigetta	€ 1.692,00
	DCD150NK-XJ	5035048807101		Carotatore 54V XF FLEXVOLT Motore BRUSHLESS, Attacco 1¼" UNC (esterno) e Attacco ½ (interno), Ø max corona 162mm impugnatura laterale con connessione con idrica e regolazione flusso acqua, interruttore con regolazione velocità, 3 velocità (1 velocità Max Ø 162mm, 2 velocità Max Ø 76mm, 3 velocità Max Ø 162mm), frizione elettronica E-Clutch, Wireless Tool Control, adattatore 1/2" maschio-1/2" maschio. DOTAZIONE: 2 batteria XR FV 9Ah, caricabatteria, adattatore 1/2" maschio-1/2" maschio, valigetta	€ 1.222,00
	DCPS151-XJ	5035048835548		Supporto per carotatore 54V XF FLEXVOLT DCD150 connessione idrica e regolazione flusso acqua, max corona utilizzabile 162mm, attacco batteria POWERSHIFT, Meccanismo di bloccaggio, possibilità di carotare fino a 45°, base predisposta per pompa del vuoto consente il montaggio a vuoto in aggiunta all'ancoraggio, Ruote di trasporto rimovibili per facilitare il trasporto, Peso 5.4Kg	€ 1.348,00
	DCBPS0554-XJ	5035048835241		Batteria POWERSHIFT 554WH, 15 celle a sacchetto, bassa impedenza, maggiore potenza, minor surriscaldamento, Zone riflettenti ad alta visibilità per una maggiore visibilità sul cantiere Scocca in GFN resistente all'acqua e polvere.	€ 1.183,00
	DCAFVPS-XJ	5035048835388		Shouffle POWERSHIFT, adattatore per batteria XR Flexvolt, Compatibilità con piattaforma XR FLEXVOLT	€ 288,00
	DCBPSC0550-QW	5035048835364		Caricabatteria POWERSHIFT 12Ah per batterie POWERSHIFT, ricarica a 2 fasi (Indicatore LED 80% e 100%), carica a 10A per il primo ciclo (80%), riduce la velocità di carica per ottimizzare le termiche per l'ultimo 20%. Possibilità impugnare il caricabatterie in diverse posizioni con e senza batteria, Compatibile ToughSystem 2.0	€ 459,00

	CODICE	CODICE A BARRE	VOLT	DESCRIZIONE	PREZZO LISTINO S/IVA
STRUMENTAZIONE LASER DA CANTIERE					
MISURATORI LASER DI DISTANZE					
	DW055PL-XJ	5054905286002	15 metri	Misura da 0,165 a 15 metri, precisione tipica +/- 6mm/10m. Peso 32g (con batterie), Classe 2, 620/680Nm >1Nw. Funzioni di misurazione lineare e continua, batteria al litio ricaricabile tramite cavo USB in dotazione.	€ 60,00
	DWHT77100-XJ	3253561771002	30 metri	Misura da 0,15 a 30 metri, precisione tipica +/- 3mm/10m. Peso 100g (con batterie), Classe 2, 635Nm >1Nw. IP54. Funzioni di misurazione lineare e continua. Funzioni di misurazione lineare e continua, calcolo area, volume e pitagora, misurazioni metriche ed imperiali. DOTAZIONE: 2 batterie alcaline AAA 1.5V.	€ 93,00
NEW 	DWHT77200-XJ	3253560772000	60 metri	Misuratore di distanze laser 60 metri con batterie alcaline. Misura da 0,15 a 60 metri, precisione tipica 1,5 mm/10m. Peso 134 gr (con batterie). Display retroilluminato, Classe 2, 635 nm > 1nW. Protezione da acqua e polvere IP 65. Funzioni di misurazione lineare, addizioni e sottrazioni, area, volumi, misurazione continua, 3 funzioni di Pitagora, funzione di tracciamento, pulsante aggiuntivo laterale DOTAZIONE: Fodero.	€ 178,00
NEW 	DWHT78200-XJ	3253560782009	60 metri	Misuratore di distanze laser 60 metri con batteria al litio ricaricabile. Misura da 0,15 a 60 metri, precisione tipica 1,5 mm/10m. Peso 134 gr (con batteria). Display retroilluminato, Classe 2, 635 nm > 1nW. Protezione da acqua e polvere IP 65. Funzioni di misurazione lineare, addizioni e sottrazioni, area, volumi, misurazione continua, 3 funzioni di Pitagora, inclinometro, funzione di tracciamento, funzione Bluetooth per collegamento con la app Toolconnect DOTAZIONE: Cavo USB Type-C per ricarica, Fodero.	€ 228,00
	DW03101-XJ	5035048448502	100 metri	Misura da 0,05 a 100 metri, precisione tipica 1,5 mm. Peso 154 gr. (con batterie). Display retroilluminato, Classe 2, 635 nm > 1nW. Protezione da acqua e polvere IP 54. Funzioni di misurazione lineare, addizioni e sottrazioni, area, volumi, misurazione continua, 3 funzioni di Pitagora, 20 memorie, inclinometro, funzione di tracciamento, display a tre linee con misure fisse di minima e massima, Squadretta ripieghevole posteriore, Funzione Bluetooth per collegamento con la app Toolconnect. DOTAZIONE: 2 batterie alcaline AAA 1.5 V, Fodero.	€ 318,00
TRACCIATORI LASER					
	DW0822-XJ	5035048475935	2 linee a croce + piombo	Classe 2, autolivellamento +/- 4°, precisione +/- 3mm/15m, Linea con luce pulsante in modalità continua, visibilità max 50 metri (con ricevitore), bloccaggio del pendolo, base magnetica pivotante con magneti, IP54, doppio attacco treppiede 1/4" e 5/8", alimentazione 3 batterie tipo AA, 0.79Kg (batteria inclusa). DOTAZIONE: 3 batterie AA, Valigetta.	€ 323,00
	DW088CG-XJ	5035048669600	2 linee a croce	Tracciatore laser con raggio verde , classe 2. 2 linee a croce orizzontale e verticale. Autolivellante +/- 4°. Precisione +/- 3 mm a 10 metri. Raggio di utilizzo 30 metri, con ricevitore 50 metri. Attacco femmina 1/4". Base di supporto integrata, pivotante e magnetica. Blocco del pendolo. DOTAZIONE: supporto da parete, 3 batterie alcaline tipo AA, Valigetta.	€ 296,00
	DW088K-XJ	5035048338575	2 linee a croce	Tracciatore laser con raggio rosso . 2 linee a croce orizzontale e verticale. Portata: senza ricevitore 10 metri; con ricevitore 50 metri. Mantiene la precisione anche con cadute da 90 cm. Soli 460 grammi. DOTAZIONE: 3 batterie alcaline tipo AA, supporto magnetico da parete, valigetta.	€ 230,00
	DW088KTRI-XJ	5035048338940	2 linee a croce	Tracciatore laser con raggio rosso . 2 linee a croce orizzontale e verticale. Portata: senza ricevitore 10 metri; con ricevitore 50 metri. Mantiene la precisione anche con cadute da 90 cm. Soli 460 grammi. DOTAZIONE: 3 batterie alcaline tipo AA, supporto magnetico da parete, valigetta + mini treppiede DE0881.	€ 337,00









	CODICE	CODICE A BARRE	TIPOLOGIA RAGGIO	DESCRIZIONE	PREZZO LISTINO S/IVA
TRACCIATORI LASER CON RAGGIO VERDE - PIATTAFORMA 12V XR					
	DCE0811D1G-QW	5035048644058	2 linee a 360°	Laser con raggio verde classe 2 Autolivellamento +/- 4°. Precisione +/- 3mm/10m. Proietta due linee a 360° verticale e 1 orizzontale con luce pulsante costantemente attiva. Portata senza ricevitore 30 metri ; con ricevitore 50 metri. Base pivotante con magneti integrati. Attacco femmina 1/4"+5/8". Classe di protezione IP 65. DOTAZIONE: 1 batteria XR Litio 12V 2Ah, caricabatteria, supporto da parete, valigetta.	€ 623,00
	DCE089D1G-QW	5035048489628	3 linee a 360°	Laser multilinea con raggio verde classe 2. Autolivellamento +/-4°, Precisione +/- 3 mm/10m. Proietta tre linee a 360°: 2 verticali a squadra e 1 orizzontale con luce pulsante costantemente attiva. Portata: senza ricevitore 30 m, con ricevitore 60m. Fornito con batteria XR Litio 12V 2Ah. Base pivotante con magneti integrati. Attacco femmina 1/4"+5/8". Classe di protezione pioggia e polvere IP 65. DOTAZIONE: 1 batteria XR Litio 12V 2Ah, caricabatteria, supporto da parete, valigetta.	€ 815,00
	DCE0825D1G-QW	5035048666913	2 linee a croce + 5 punti	Tracciatore laser con raggio verde , classe 2. Proietta: 2 linee a croce orizzontale e verticale + 5 punti: 2 a piombo + 1 punto frontale + 2 punti laterali a 90°. Autolivellante +/- 4°. Precisione +/- 3 mm a 10 metri. Raggio di utilizzo 45 metri per i punti e 30 metri per le linee, con il ricevitore 50 metri. Attacco femmina 1/4"+5/8". Base di supporto integrata, pivotante e magnetica. Blocco del pendolo. IP 65. DOTAZIONE: 1 batteria XR 12V 2Ah, caricabatteria, supporto da parete, target, occhiali, valigetta TSTAK .	€ 598,00
TRACCIATORI LASER CON RAGGIO ROSSO - PIATTAFORMA 12V XR					
	DCE0811D1R-QW	5035048644201	2 linee a 360°	Laser con raggio rosso classe 2 Autolivellamento +/- 4°. Precisione +/- 3mm/10m. Proietta due linee a 360° verticale e 1 orizzontale con luce pulsante costantemente attiva. Portata senza ricevitore 15 metri; con ricevitore 50 metri. Base pivotante con magneti integrati. Attacco femmina 1/4"+5/8". Classe di protezione IP 65. DOTAZIONE: 1 batteria XR Litio 12V 2Ah, caricabatteria, supporto da parete, valigetta.	€ 518,00
	DCE089D1R-QW	5035048489659	3 linee a 360°	Laser multilinea con raggio rosso classe 2. Autolivellamento +/-4°, Precisione +/- 3 mm/10m. Proietta tre linee a 360°: 2 verticali a squadra e 1 orizzontale con luce pulsante costantemente attiva. Portata: senza ricevitore 15 m, con ricevitore 50m. Fornito con batteria XR Litio 12V 2Ah. Base pivotante con magneti integrati. Attacco femmina 1/4"+5/8". Classe di protezione pioggia e polvere IP 65. DOTAZIONE: 1 batteria XR Litio 12V 2Ah, caricabatteria, supporto da parete, valigetta.	€ 631,00
TRACCIATORI LASER CON RAGGIO VERDE - PIATTAFORMA 12V XR 18V XR					
	DCE089D1G18-QW	5054905288563	3 linee a 360°	Laser multilinea con raggio verde classe 2 (510-530nm). Autolivellamento +/-4°, Precisione +/- 3 mm/10m. Proietta tre linee a 360°, 2 verticali a squadra e 1 orizzontale con luce pulsante costantemente attiva. Portata: senza ricevitore 30 m, con ricevitore 50m. Funziona con batteria XR 12V e XR 18V. Base pivotante con magneti integrati. Attacco femmina 1/4"+5/8". Classe di protezione pioggia e polvere IP 54. DOTAZIONE: Batteria XR Litio 18V 2Ah, caricabatteria, supporto da parete, Target verde, valigetta TSTAK .	€ 882,00

	CODICE	CODICE A BARRE	TIPOLOGIA RAGGIO	DESCRIZIONE	PREZZO LISTINO S/IVA
	DCE089NG18-XJ	5054905288587	3 linee 360°	Laser multilinea con raggio verde classe 2 (510-530nm). Autolivellamento +/-4°, Precisione +/-3mm/10m. Proietta tre linee a 360°, 2 verticali a squadra e 1 orizzontale con luce pulsante costantemente attiva. Portata: senza ricevitore 30 m, con ricevitore 50m. Funziona con batteria XR 12V e XR 18V. Base pivotante con magneti integrati. Attacco femmina 1/4"+5/8". Classe di protezione pioggia e polvere IP 54. DOTAZIONE: supporto da parete, Target verde. In valigetta TSTAK senza batterie e caricabatterie.	€ 783,00
	DCE825NG18-XJ	5054905296339	2 linee a croce 90° + 5 punti	Tracciatore laser con raggio verde , proietta 2 linee a croce 90° e 5 punti (2 piombo + 1 frontale + 2 laterali a 90°). Luce pulsante costantemente attiva, classe 2 (510-530nm). Autolivellamento +/-4°, Precisione +/-3mm/10m, portata 30m (50m con ricevitore). Manopola per settaggio di precisione. Base pivotante con magneti integrati, attacco femmina 1/4"+5/8", IP 54. Funziona con batteria XR 12V e XR 18V. DOTAZIONE: supporto da parete, target verde. In valigetta TSTAK senza batterie e caricabatterie.	€ 538,00
	DCE088D1G18-QW	5054905296353	2 linee a croce 90°	Laser multilinea con raggio verde , Proietta 2 linee verticali a squadra 90°, luce pulsante costantemente attiva, classe 2 (510-530nm). Autolivellamento +/-4°, Precisione +/-3mm/10m, portata 30m (50m con ricevitore). Manopola per settaggio di precisione. Base pivotante con magneti integrati, attacco femmina 1/4"+5/8", IP 54. Funziona con batteria XR 12V e XR 18V. DOTAZIONE: Batteria XR 18V 2Ah, caricabatteria, supporto da parete, target verde, valigetta TSTAK .	€ 505,00
	DCE088NG18-XJ	5054905296377	2 linee a croce 90°	Laser multilinea con raggio verde , Proietta 2 linee verticali a squadra 90°, luce pulsante costantemente attiva, classe 2 (510-530nm). Autolivellamento +/-4°, Precisione +/-3mm/10m, portata 30m (50m con ricevitore). Manopola per settaggio di precisione. Base pivotante con magneti integrati, attacco femmina 1/4"+5/8", IP 54. Funziona con batteria XR 12V e XR 18V. DOTAZIONE: supporto da parete, target verde. In valigetta TSTAK senza batterie e caricabatterie.	€ 388,00
TRACCIATORI LASER CON RAGGIO VERDE - PIATTAFORMA					
	DCLE34035B-XJ	5035048834664	3 linee a 360°	Tracciatore Laser multilinea 3 x 360° con telecomando con raggio verde classe 2 (510-530nm), Autolivellamento +/-4°, Precisione +/-3mm/10m. Proietta tre linee a 360°, 2 verticali a squadra e 1 orizzontale con luce pulsante costantemente attiva. Portata: senza ricevitore 80 m, con ricevitore 100m. Telecomando per muovere il tracciatore in altezza e ruotarlo da remoto con micromovimenti per un puntamento preciso anche da distanza. Base pivotante con magneti integrati. Supporto da parete con doppio attacco femmina 5/8". Classe protezione acqua e polvere IP 54. DOTAZIONE: supporto da parete, Target verde, valigetta.	€ 1.059,00
	DCLE34035D1-QW	5035048834633	3 linee a 360°	Tracciatore Laser multilinea 3 x 360° con telecomando con raggio verde classe 2 (510-530nm), Autolivellamento +/-4°, Precisione +/-3mm/10m. Proietta tre linee a 360°, 2 verticali a squadra e 1 orizzontale con luce pulsante costantemente attiva. Portata: senza ricevitore 80 m, con ricevitore 100m. Telecomando per muovere il tracciatore in altezza e ruotarlo da remoto con micromovimenti per un puntamento preciso anche da distanza. Base pivotante con magneti integrati. Supporto da parete con doppio attacco femmina 5/8". Classe protezione acqua e polvere IP 54. DOTAZIONE: 1 Batteria XR Litio 18V 2Ah, caricabatteria, supporto da parete, Target verde, valigetta.	€ 1.111,00







	CODICE	CODICE A BARRE	TIPOLOGIA RAGGIO	DESCRIZIONE	PREZZO LISTINO S/IVA
	DCLE34031D1-QW	5035048749616	3 raggi 360°	Laser multilinea con raggio verde classe 2 (510-530nm). Autolivellamento +/-4°, Precisione +/- 3 mm/10m. Proietta tre linee a 360°, 2 verticali a squadra e 1 orizzontale con luce pulsante costantemente attiva. Portata: senza ricevitore 40 m, con ricevitore 100m. Base pivottante con magneti integrati. Supporto da parete con doppio attacco femmina 1/4"+ 5/8". Classe protezione acqua e polvere IP 54. DOTAZIONE: 1 Batteria XR Litio 18V 2Ah, caricabatteria, supporto da parete, Target verde, valigetta.	€ 815,00
	DCLE34031N-XJ	5035048749678	3 raggi 360°	Laser multilinea con raggio verde classe 2 (510-530nm). Autolivellamento +/-4°, Precisione +/- 3 mm/10m. Proietta tre linee a 360°, 2 verticali a squadra e 1 orizzontale con luce pulsante costantemente attiva. Portata: senza ricevitore 40 m, con ricevitore 100m. Base pivottante con magneti integrati. Supporto da parete con doppio attacco femmina 1/4"+ 5/8". Classe protezione acqua e polvere IP 54. DOTAZIONE: supporto da parete, Target verde. Senza batterie e caricabatteria in scatola di cartone.	€ 697,00
	DCLE34021D1-QW	5035048795941	2 raggi a croce 90°	Laser multilinea con raggio verde, Proietta 2 linee verticali a squadra 90°, classe 2 (510-530nm). Autolivellamento +/-4°, Precisione +/- 3mm/10m, luce pulsante costantemente attiva, portata 55m (100m con ricevitore). Base pivottante con magneti integrati, attacco femmina 1/4"+5/8", IP 54. DOTAZIONE: Batteria XR 18V 2Ah, caricabatteria, supporto da parete, target verde, valigetta.	€ 422,00
	DCLE34021N-XJ	5035048795965	2 raggi a croce 90°	Laser multilinea con raggio verde, Proietta 2 linee verticali a squadra 90°, classe 2 (510-530nm). Autolivellamento +/-4°, Precisione +/- 3mm/10m, luce pulsante costantemente attiva, portata 55m (100m con ricevitore). Base pivottante con magneti integrati, attacco femmina 1/4"+5/8", IP 54. DOTAZIONE: supporto da parete, target verde, valigetta.	€ 325,00
TRACCIATORI LASER CON RAGGIO VERDE RICARICA USB					
	DCLE14361GB-XJ	5054905336301	3 raggi a croce 360°	Laser multilinea con raggio verde classe 2 (510-530nm) con ricarica USB. Proietta tre linee a 360°, 2 verticali a squadra e 1 orizzontale, Autolivellamento +/-4°, Precisione +/- 3 mm/10m, luce pulsante costantemente attiva. Batteria al litio integrata ricaricabile con cavo USB-C. Portata: senza ricevitore 45 m, con ricevitore 100m. Classe protezione acqua e polvere IP 54. Dotato di attacco 1/4" e 5/8" per utilizzo con treppiede. DOTAZIONE: Custodia, supporto per parete, cavo di ricarica USB-C (caricatore NON incluso).	€ 893,00
	DCLE14301GB-XJ	5035048810804	3 raggi a croce 180°	Laser multilinea con raggio verde classe 2 (510-530nm) con ricarica USB. Proietta 3 linee a 180°, 2 verticali a squadra + 1 orizzontale con luce pulsante costantemente attiva, Autolivellamento Precisione +/- 3 mm/10m. regolazione luminosità laser, blocco del pendolo, regolazione orizzontale micrometrica, Portata: senza ricevitore 45 m, con ricevitore 100m (ricevitore venduto separatamente). Base pivottante con magneti integrati. Supporto da parete con doppio attacco femmina 1/4" e 5/8". DOTAZIONE: borsa morbida, supporto per parete, cavo USB-C (caricatore NON incluso)	€ 539,00

	CODICE	CODICE A BARRE	TIPOLOGIA RAGGIO	DESCRIZIONE	PREZZO LISTINO S/IVA
	DCLE14251GB-XJ	5035048810811	2 raggi a croce 90°	Laser multilinea con raggio verde classe 2 (510-530nm) con ricarica USB. Proietta 2 linee a croce 90° (1 verticale + 1 orizzontale) +5 punti (3 orizzontali (fontale, destra, sinistra) +e 2 verticali (alto e basso) con luce pulsante costantemente attiva, Autolivellamento Precisione +/- 3 mm/10m. regolazione luminosità laser, blocco del pendolo, regolazione orizzontale micrometrica, Portata: senza ricevitore 45 m, con ricevitore 100m (ricevitore venduto separatamente). Base pivotante con magneti integrati. Supporto da parete con doppio attacco femmina 1/4" e 5/8". DOTAZIONE: borsa morbida, supporto per parete, cavo USB-C (caricatore NON incluso)	€ 564,00
	DCLE14201GB-XJ	5035048810798	2 raggi a croce 90°	Laser multilinea con raggio verde classe 2 (510-530nm) con ricarica USB. Autolivellamento Precisione +/- 3 mm/10m. Proietta 2 linee a 90°, 2 verticali a squadra con luce pulsante costantemente attiva. Portata: senza ricevitore 45 m, con ricevitore 100m. Base pivotante con magneti integrati. Supporto da parete con doppio attacco femmina 1/4". DOTAZIONE: borsa morbida, supporto per parete, cavo USB-C (caricatore NON incluso)	€ 388,00
TRACCIATORI LASER CON RAGGIO ROSSO RICARICA USB					
	DCLE14201RB-XJ	5035048810682	2 raggi a croce 90°	Laser multilinea con raggio rosso classe 2 (630-690nm) con ricarica USB. Autolivellamento Precisione +/- 3 mm/10m. Proietta 2 linee a 90°, 2 verticali a squadra con luce pulsante costantemente attiva. Portata: senza ricevitore 30 m, con ricevitore 50m. Base pivotante con magneti integrati. Supporto da parete con doppio attacco femmina 1/4". DOTAZIONE: borsa morbida, supporto per parete, cavo USB-C (caricatore NON incluso)	€ 323,00
LASER ROTATIVI CON RAGGIO VERDE - PIATTAFORMA 					
	DCE080D1GS-QW	5054905240103	Oriz./vert. + 2 piombo. Raggio verde	Laser rotante con raggio verde, autolivellante con raggio orizzontale e piombo verso alto/basso. Raggio di visibilità 30m. Con ricevitore 300m. Doppia pendenza +/- 10% regolabile con app Toolconnect, connessa a Bluetooth. Adatto a tutte le applicazioni in ambiente interno ed esterno. Connessione Bluetooth per accensione e controllo dello strumento. Classe di protezione IP67. DOTAZIONE: 1 batteria XR Lito 18V, caricabatteria, ricevitore, supporto da parete, telecomando, scheda bersaglio, occhiali, valigetta TSTAK .	€ 2.456,00
LASER ROTATIVI CON RAGGIO VERDE RICARICA USB					
	DCLE15221G-QW	5054905336257	Oriz./vert. + 1 piombo. Raggio verde	Laser rotante con raggio verde. Autolivellante con raggio orizzontale/verticale, punto di piombo verso alto/basso e singola pendenza manuale. Adatto a tutte le applicazioni in ambiente interno ed esterno. Raggio di visibilità 30m. Raggio di azione con il ricevitore 600m. Precisione a 30m: +/-1.5mm. Classe di protezione IP66. DOTAZIONE: Ricevitore, telecomando, morsetto per asta di livellamento, supporto a parete, cavo di ricarica USB-C e batterie alcaline 4x AA, alimentatore da parete, scheda bersaglio, valigetta TSTAK .	€ 1.774,00
	DCLE15221GL-QW	5054905336288	Oriz./vert. + 1 piombo. Raggio verde	Laser rotante con raggio verde. Autolivellante con raggio orizzontale/verticale, punto di piombo verso alto/basso e singola pendenza manuale. Adatto a tutte le applicazioni in ambiente interno ed esterno. Raggio di visibilità 30m. Raggio di azione con il ricevitore 600m. Precisione a 30m: +/-1.5mm. Classe di protezione IP66. DOTAZIONE: Ricevitore, telecomando, morsetto per asta di livellamento, supporto a parete, cavo di ricarica USB-C e batterie alcaline 4x AA, alimentatore da parete, scheda bersaglio, valigetta TSTAK , asta di livellamento e treppiede DE0735-XJ.	€ 1.971,00

	CODICE	CODICE A BARRE	TIPOLOGIA RAGGIO	DESCRIZIONE	PREZZO LISTINO S/IVA
LASER ROTATIVI CON RAGGIO ROSSO - PIATTAFORMA 					
	DCE080D1RS-QW	5054905240097	Oriz./vert. + 2 piombo. Raggio rosso	Laser rotante con raggio rosso, autolivellante con raggio orizzontale e piombo verso alto/basso. Raggio di visibilità 30m. Con ricevitore 300m. Doppia pendenza +/- 10% regolabile con app Toolconnect, connessa a Bluetooth. Adatto a tutte le applicazioni in ambiente interno ed esterno. Connessione Bluetooth per accensione e controllo dello strumento. Classe di protezione IP67. DOTAZIONE: 1 batteria XR Lito 18V, caricabatteria, ricevitore, supporto da parete, telecomando, scheda bersaglio, occhiali, valigetta TSTAK .	€ 2.070,00
LASER ROTATIVI CON RAGGIO ROSSO RICARICA USB					
 	DGLE15211R-QW	5054905336196	Oriz./vert. + 1 piombo. Raggio rosso	Laser rotante con raggio rosso. Autolivellante con raggio orizzontale/verticale, punto di piombo verso l'alto e doppia pendenza manuale. Adatto a tutte le applicazioni in ambiente interno ed esterno. Raggio di visibilità 30m. Raggio di azione con il ricevitore 600m. Precisione a 30m: +/-2.2mm. Classe di protezione IP66. DOTAZIONE: Ricevitore, telecomando, morsetto per asta di livellamento, cavo di ricarica USB-C e batterie alcaline 4x AA, alimentatore da parete, valigetta TSTAK .	€ 1.379,00
 	DGLE15211RL-QW	5054905336226	Oriz./vert. + 1 piombo. Raggio rosso	Laser rotante con raggio rosso. Autolivellante con raggio orizzontale/verticale, punto di piombo verso l'alto e doppia pendenza manuale. Adatto a tutte le applicazioni in ambiente interno ed esterno. Raggio di visibilità 30m. Raggio di azione con il ricevitore 600m. Precisione a 30m: +/-2.2mm. Classe di protezione IP66. DOTAZIONE: Ricevitore, telecomando, morsetto per asta di livellamento, cavo di ricarica USB-C e batterie alcaline 4x AA, alimentatore da parete, valigetta TSTAK , asta di livellamento e treppiede DE0736-XJ.	€ 1.577,00
LASER ROTATIVI CON RAGGIO ROSSO BATTERIE ALCALINE					
 	DGLE05211R-XJ	5054905336165	Oriz./vert. Raggio rosso	Laser rotante con raggio rosso. Autolivellante con raggio orizzontale e singola pendenza manuale. Adatto a tutte le applicazioni in ambiente interno ed esterno. Raggio di visibilità 30m. Raggio di azione con il ricevitore 600m. Precisione a 30m: +/-2.2mm. Classe di protezione IP54. DOTAZIONE: Ricevitore, morsetto per asta di livellamento, batterie alcaline 2x D - 2x AA, valigetta TSTAK .	€ 1.116,00
 	DGLE05211RL-XJ	5054905336172	Oriz./vert. Raggio rosso	Laser rotante con raggio rosso. Autolivellante con raggio orizzontale e singola pendenza manuale. Adatto a tutte le applicazioni in ambiente interno ed esterno. Raggio di visibilità 30m. Raggio di azione con il ricevitore 600m. Precisione a 30m: +/-2.2mm. Classe di protezione IP54. DOTAZIONE: Ricevitore, morsetto per asta di livellamento, batterie alcaline 2x D - 2x AA, valigetta TSTAK , asta di livellamento e treppiede DE0736-XJ.	€ 1.314,00
LIVELLO OTTICO					
	DW096PK-XJ	5035048144657	Livello Ottico	Livello ottico autolivellante , ingrandimento 26X, autolivellamento +/-1°, visibilità 100m, base rotante 360°, treppiede in alluminio, stadia telescopica graduata, 1.72Kg.	€ 648,00

ACCESSORI PER STRUMENTI LASER			DW088K DW089K	DW0822 DW0811	DCE088D1G DCE089D1G DCE0811D1G	DCE088D1R DCE089D1R DCE0811D1R	DCLE05211R DCLE15211R DCE080D1RS	DCLE15221G DCE080D1GS	DESCRIZIONE	PREZZO LISTINO S/IVA
	DE0735-XJ	5035048122938		•	•	•	•	•	Treppiede telescopico in alluminio con altezza max di 3 metri. Attacco 5/8".	€ 279,00
	DE0736-XJ	5035048101841		•	•	•	•	•	Treppiede in alluminio con altezza max di 1.5 metri. Attacco 5/8".	€ 138,00
	DE0734-XJ	5035048101858	•	•	•	•	•	•	Asta graduata con lunghezza fino a 4 mt.	€ 93,00
	DE0737-XJ	5035048160138	•	•	•	•	•	•	Asta graduata con scala positiva e negativa allungabile fino a 2.4 mt.	€ 108,00
	DE0892-XJ	5035048338636	•	•		•			Ricevitore per laser a linee DeWALT. Portata 50 metri. Magnete sulla testa, due bande di precisione. Classe di impermealizzazione IP 54. Schermo LCD illuminato. Non utilizzabile con laser rotanti.	€ 169,00
	DE0892G-XJ	5035048642351			•				Ricevitore per laser a linee RAGGIO VERDE DeWALT. Portata 50 metri. Magnete sulla testa, due bande di precisione. Classe di impermealizzazione IP 54. Schermo LCD illuminato.	€ 169,00
	DE0730-XJ	5035048101797	•	•		•	•		Scheda bersaglio per rilevamento laser.	€ 32,00
	DE0730G-XJ	5035048642368			•				Scheda bersaglio per rilevamento laser verde	€ 32,00
	DE0881T-XJ	5054905245573	•	•	•	•			Mini treppiede in alluminio. Bolla torica alla base, piedi con sezione elicoidale per maggiore resistenza, altezza da 65cm a 173cm. Attacco 1/4". Base orientabile.	€ 81,00
	DE0733-XJ	5054905244651	•	•	•	•			Treppiede in alluminio. Bolla torica alla base orientabile, attacco 1/4". Altezza regolabile da 97,15 cm a 247 cm	€ 136,00



	CODICE	CODICE A BARRE	TIPOLOGIA RAGGIO	DESCRIZIONE	PREZZO LISTINO S/IVA
UTENSILI BATTERIA INTEGRATA - RICARICA USB TYPE-C					
SPEAKER BLUETOOTH					
	DCR009-XJ	5035048806036	Ricarica USB Type-C	Speaker Bluetooth , Altoparlante Ø 53mm, potenza 5W, IP67, Accoppiamento bluetooth 5,0, raggio di azione fino a 30mt, porta ricarica USB Type-C, Batteria Lion integrata 3.7V, Velocità di ricarica 5V 1A, Peso 0.3Kg, Autonomia con carica al 100% 8 ore (16 ore al 50% del volume). DOTAZIONE: Speaker, Cavo di ricarica USB Type-C.	€ 108,00
ILLUMINAZIONE					
	DGL182-XJ	5035048794227	Ricarica USB Type-C	TORCIA LED TESTA ROTANTE USB type C , testa snodata pivotante 270° e ruotabile 360°, 3 livelli di luminosità (Bassa/Media/Alta 250/500/1000 Lm), base magnetica con mochetone incorporato, IP54, Angolo di apertura del fascio luminoso 120°, porta ricarica USB Type-C, Batteria Lion integrata 3.6V, Autonomia con carica al 100% (Bassa/Media/Alta luminosità 12/8/3.5 ore). DOTAZIONE: Lampada a LED, Cavo di ricarica USB Type-C	€ 118,00
	DGL183-XJ	5035048794234	Ricarica USB Type-C	TORCIA LED A PENNA USB type C DOPPIA ILLUMINAZIONE , 2 tipologie di illuminazione Spot e Diffusa, 2 luminosità luce spot (Bassa/Alta 250/1000 Lm), luce diffusa 400 lm, base magnetica, Gancio metallico incorporato per appendere e gancio cintura, IP54, Angolo apertura fascio luminoso (LED spot 15° / Luce diffusa 90°), porta ricarica USB Type-C, Batteria Lion integrata 3.6V, Autonomia con carica al 100% LED Spot (Bassa/Alta luminosità 6,5/2,5 ore), Luce diffusa 6,5 ore. DOTAZIONE: Lampada a LED, Cavo di ricarica USB Type-C	€ 113,00
	CODICE	CODICE A BARRE	WATT	DESCRIZIONE	PREZZO LISTINO S/IVA
TRAPANI E AVVITATORI A FILO					
AVVITATORE PER CARTONGESSO					
	DW275KN-QS	5035048104248	540W	Avvitatore per cartongesso , potenza resa 295W, 0-5300 giri/min., coppia di serraggio 10Nm, attacco 1/4"(6.35mm), max. diametro vite 4.8 mm, 1.3Kg, con frizione silenziata. DOTAZIONE: naso regolatore profondità, porta inserti con inserto PH2, gancio per cintura, valigetta.	€ 252,00
TRAPANI ROTATIVI					
	DWD014S-QS	5035048269299	550W	Potenza resa 415W, 0-2800 giri/min., coppia di serraggio 7.9Nm, mandrino autoserrante 1.5-10 mm, filetto alberino 1/2" x 20U.N.F., 1.3Kg.	€ 113,00
	DWD112S-QS	5035048232620	701W	Potenza resa 358W, 0-2500 giri/min., coppia di serraggio 10.9Nm, mandrino autoserrante 1.5-10 mm, filetto alberino 1/2" x 20U.N.F., 1.8Kg.	€ 165,00

	CODICE	CODICE A BARRE	WATT	DESCRIZIONE	PREZZO LISTINO S/IVA
	D21441-QS	5035048153536	770W	Potenza resa 425W, 2 velocità 0-1100/0-2700 giri/min., coppia di serraggio 40/20Nm, frizione di sicurezza, mandrino autoserrante 1.5-13 mm, filetto alberino 1/2"x20 U.N.F., 2.2Kg. DOTAZIONE: impugnatura laterale orientabile, stop di profondità.	€ 304,00
TRAPANO SUPPORTO MAGNETICO					
	DWE1622K-QS	5035048402238	1200W	2 velocità 350/650 giri/min., attacco Weldon 19 mm, pressione della punta 317Kg, forza di serraggio pari a 10000N, forza magnete di 3800N, interruttore di sicurezza No Volt, profondità di taglio max pari a 50 mm, diametro max di foratura 50 mm, 14Kg. DOTAZIONE: mandrino a cremagliera standard 13 mm, serbatoio per lubrificante, impugnatura laterale, catena di sicurezza, valigetta.	€ 1.549,00
MISCELATORE					
	DWD241-QS	5035048706701	1800W	Miscelatore. Potenza resa 1600W. 3 velocità da 225 a 725 giri/min. Doppia impugnatura, adattatore femmina fruste M14, max Ø frusta 160 mm, peso 6.3 Kg	€ 337,00
TRAPANI A PERCUSSIONE					
	DWD024-QS	5035048268148	701W	Potenza resa 302W, 0-2600 giri/min., coppia di serraggio 12Nm, mandrino a cremagliera 1.5-13 mm, filetto alberino 1/2x20 U.N.F., impugnatura laterale orientabile, stop di profondità, 1.8Kg. DOTAZIONE: chiave per mandrino, impugnatura laterale, stop di profondità.	€ 123,00
	DWD024KS-QS	5035048268209	701W	Potenza resa 302W, 0-2600 giri/min., coppia di serraggio 12Nm, mandrino autoserrante 1.5-13 mm, filetto alberino 1/2x20 U.N.F., 1.8Kg. DOTAZIONE: impugnatura laterale orientabile, stop di profondità, valigetta.	€ 153,00
	DWD522KS-QS	5035048305393	950W	Potenza resa 415W, 2 vel. 0-1250/0-3500 giri/min., coppia di serraggio 40/20Nm, frizione meccanica di sicurezza, mandrino autoserrante 1.5-13 mm, filetto alberino 1/2"x20 U.N.F., 2.8Kg. DOTAZIONE: impugnatura laterale orientabile, stop di profondità, valigetta.	€ 311,00
	DWD524KS-QS	5035048305256	1100W	Potenza resa 540W, 2 velocità 0-1250 / 0-3500 giri/min., coppia di serraggio 40/20Nm, frizione meccanica di sicurezza, mandrino autoserrante 1.5-13 mm, filetto alberino 1/2" x20 U.N.F., 2.8Kg. DOTAZIONE: impugnatura laterale orientabile, stop di profondità, valigetta.	€ 343,00







	CODICE	CODICE A BARRE	WATT	DESCRIZIONE	PREZZO LISTINO S/IVA
TRAPANO A PERCUSSIONE / CAROTATORE A SECCO					
	D21570K-QS PERFORM PROTECT	5035048310502	1300W	Potenza resa 680W, 2 velocità 0-1250/0-3500 giri/min., frizione elettromeccanica di sicurezza, LED per segnalazione sovraccarico, mandrino a cremagliera maggiorato 1.0-16 mm, filetto alberino 1/2"x20 UNF, max capacità di foratura nella muratura 127 mm (con corona diamantata a secco), 3.0Kg. DOTAZIONE: impugnatura laterale orientabile, stop di profondità, valigetta.	€ 436,00

ACCESSORI PER TRAPANI E AVVITATORI A FILO			Trapani rotativi e con percussione (esclusi DWD014S-QS, DWD112S-QS, DWD115KS-QS)	DESCRIZIONE	PREZZO LISTINO S/IVA
	CODICE	CODICE A BARRE			
	D25301D-XJ	5035048238462	•	Sistema telescopico di aspirazione delle polveri, massimo diametro della punta 16 mm, massima profondità utile 150mm. 1.2Kg. DOTAZIONE: impugnatura laterale antivibrazioni, adattatore per collare.	€ 133,00

	CODICE	CODICE A BARRE	WATT	DESCRIZIONE	PREZZO LISTINO S/IVA
TAGLIO DIAMANTATO					

TAGLIERINE PER PIASTRELLE					
	CODICE	CODICE A BARRE	WATT	DESCRIZIONE	PREZZO LISTINO S/IVA
	D36000-QS	5035048732045	1600W	Tagliapiastrelle ad acqua , potenza 1600W, 4200 giri/min., Ø disco/foro 250/25.4 mm, max profondità di taglio 80 mm, max taglio a 90/45° 940/635mm, 45Kg. DOTAZIONE: disco, vasca e supporti laterali raccogli acqua, pompa acqua. Possibilità di utilizzo con gambe di supporto D240001-XJ NON in dotazione	€ 1.873,00
	D24000-QS	5035048144978	1600W	4200 giri/min., max diametro disco 250 mm, max profondità di taglio 95 mm, taglio a 90° fino a 610 mm, taglio a 45° fino a 450 mm, 32Kg. DOTAZIONE: disco 250 mm, piano estendibile, vassoio porta acqua, chiave esagonale. Possibilità di utilizzo con gambe di supporto D240001-XJ NON in dotazione	€ 1.713,00
	DWC410-QS	5035048296363	1300W	13000 giri/min., diametro disco 110 mm, max profondità di taglio 90° pari a 34 mm, max profondità di taglio a 45° pari a 19 mm, 2.7Kg. DOTAZIONE: disco diamantato a corona continua, accessori per taglio a umido, chiavi di servizio.	€ 243,00

SUPPORTO PER TAGLIPIASTRELLE				
	CODICE	CODICE A BARRE	DESCRIZIONE	PREZZO LISTINO S/IVA
	D240001-XJ	5035048145357	Gambo di supporto regolabili per tagliapiastrelle D24000-QS D36000-QS.	€ 121,00

	CODICE	CODICE A BARRE	WATT	DESCRIZIONE	PREZZO LISTINO S/IVA
TASSELLATORI E MARTELLI ELETTROPNEUMATICI					
TASSELLATORI SDS PLUS					
	D25033K-QS	5035048546888	710W	22 mm, Energia del colpo (EPTA 05/2009) 2.0J, 0-1550 giri/min., 0-5680 perc./min., ROTOSTOP, Peso 2.5Kg. DOTAZIONE: Impugnatura laterale orientabile, Stop di profondità, Valigetta TSTAK .	€ 186,00
	D25133K-QS	5035048546925	800W	26 mm, Energia del colpo (EPTA 05/2009) 2.6J, 0-1500 giri/min., 0-5500 perc./min., ROTOSTOP, Peso 2.6Kg. DOTAZIONE: Impugnatura laterale antivibrazione orientabile, Stop di profondità, Valigetta TSTAK .	€ 196,00
	D25134K-QS	5035048546963	800W	26 mm, Energia del colpo (EPTA 05/2009) 2.8J, 0-1500 giri/min., 0-5540 perc./min., ROTOSTOP, Peso 3.0Kg. DOTAZIONE: Impugnatura laterale antivibrazioni orientabile, Mandrino attacco rapido a tre griffe, Mandrino attacco rapido SDS-Plus, Stop di profondità, Valigetta TSTAK .	€ 255,00
	D25144K-QS	5035048547007	900W	28 mm, Energia del colpo (EPTA 05/2009) 3.0J, 0-1450 giri/min., 0-5350 perc./min., ROTOSTOP, Peso 3.1Kg. DOTAZIONE: Impugnatura laterale antivibrazione orientabile con luce LED, Mandrino attacco rapido a tre griffe, Mandrino attacco rapido SDS-Plus, Stop di profondità, Valigetta TSTAK .	€ 330,00
	D25333K-QS 	5035048648650	950W	30 mm, design a L, Energia del colpo (EPTA 05/2009) 3.5J, 0-1150 giri/min., 0-5200 perc./min., max. foratura [Cemento] 30 mm, max. foratura [Corona] 65 mm, sistema antivibrazioni attivo (AVC), 3 modalità: Foratura, Foratura con percussione, Percussione (Scalpellatura) ROTOSTOP, Peso 3.7 Kg. DOTAZIONE: Impugnatura laterale antivibrazioni, Stop di profondità, Valigetta TSTAK	€ 450,00
	D25413K-QS  	5035048441282	1000W	32 mm, Design a L, Energia del colpo (EPTA 05/2009) 4.2J, potenza resa 680W, 0-820 giri/min., 0-4700 perc./min., sistema antivibrazioni attivo (AVC), Peso 4.2Kg, ROTOSTOP. DOTAZIONE: impugnatura laterale antivibrazione orientabile, Stop di profondità, valigetta	€ 709,00
SCALPELLATORE ELETTROPNEUMATICO SDS PLUS					
	D25430K-QS  	5035048441725	1000W	Design a L, Energia del colpo (EPTA 05/2009) 4.2J, potenza resa 650W, 0-4700 perc./min., sistema antivibrazioni attivo (AVC), Peso 4.0Kg. DOTAZIONE: impugnatura laterale orientabile, valigetta.	€ 594,00
ACCESSORI PER TASSELLATORI SDS PLUS					
	CODICE	CODICE A BARRE	DESCRIZIONE	PREZZO LISTINO S/IVA	
	D25304DH-XJ 	5035048648773	Sistema aspirazione polveri per Tassellatori SDS-Plus con filtro HEPA, forature con max Ø fino a 26 mm e max profondità di foratura 180 mm, Peso 1,4 Kg. DOTAZIONE: Sistema aspirazione polveri, Testata/Spazzola aspirazione utensili a batteria, Testata/Spazzola aspirazione utensili filo, Adattatore utensili a filo. COMPATIBILITÀ: DCH283, DCH323, DCH333, DCH334, D25333, D25334	€ 260,00	
	DWH079D-XJ 	5035048705018	Dispositivo pulizia filtro. Collegando direttamente ad un aspiratore, il dispositivo di pulizia del filtro rimuove la polvere dal contenitore di raccolta detriti senza esporre l'utente a polvere nociva - Compatibilità con D25303DH e D25304DH - Compatibilità Airlock.	€ 33,00	







	CODICE	CODICE A BARRE	DESCRIZIONE	PREZZO LISTINO S/IVA
	DWH201D-XJ 	5035048705407	Sistema aspirazione polveri. Raccoglie polvere e detriti durante la perforazione. Può essere utilizzato con un estrattore di polvere per la raccolta completa della polvere o da solo come collettore. Compatibilità con tutti i martelli e tassellatori SDS PLUS a filo e batteria - Compatibilità Airlock - 2 raccordi in dotazione.	€ 74,00
	D25301D-XJ	5035048238462	Sistema telescopico di aspirazione di polveri e detriti per collegamento ad aspiratore, max diametro punta 16 mm, profondità utile max 150 mm, 1.2Kg. DOTAZIONE: impugnatura laterale antivibrazioni, adattatore per collare. COMPATIBILITÀ: Tutti i trapani e tassellatori SDS Plus (D25404K escluso)	€ 133,00



	CODICE	CODICE A BARRE	WATT	DESCRIZIONE	PREZZO LISTINO S/IVA
--	--------	----------------	------	-------------	----------------------





MARTELLI DEMO-PERFORATORI SDS MAX

	D25481K-QS  9.4 m/s ²	5035048648919	1050W	40 mm, Energia del colpo (EPTA 05/2009) 6.1J, 3150 perc./min., 540 giri/min., Peso 5.9Kg, Max. capacità di foratura [Cemento] 40 mm, Max. capacità di foratura [Corona] 100mm. DOTAZIONE: impugnatura laterale orientabile, valigetta.	€ 670,00
	D25614K-QS    8.8 m/s ²	5035048722992	1350W	Energia del colpo 10.5J (EPTA 05/2009), potenza resa 615W, 1450-2900 perc./min., 190-380 giri/min., sistema antivibrazioni attivo (AVC), Max. capacità di foratura [Cemento] 45 mm, Max. capacità di foratura [Corona] 125mm. 3 modalità di lavoro, Peso 7.8Kg. DOTAZIONE: impugnatura laterale orientabile, stop di profondità, valigetta.	€ 889,00
	D25733K-QS    8.8 m/s ²	5035048667194	1600W	Energia del colpo 13,3J (EPTA 05/2009), 1350/2705 giri/min., sistema antivibrazioni attivo (AVC). Max. capacità di foratura [Cemento] 48 mm, Max. capacità di foratura [Corona] 125mm. Peso 9.5Kg. DOTAZIONE: impugnatura laterale orientabile, stop di profondità, valigetta.	€ 1.132,00
	D25773K-QS    9.6 m/s ²	5035048667217	1700W	Energia del colpo 19,4J (EPTA 05/2009), 1105/2210 giri/min., sistema antivibrazioni attivo (AVC). Max. capacità di foratura [Cemento] 52 mm, Max. capacità di foratura [Corona] 150mm. Peso 10.5Kg. DOTAZIONE: impugnatura laterale orientabile, stop di profondità, valigetta.	€ 1.203,00

MARTELLI DEMOLITORI SDS-MAX / ESAGONALI

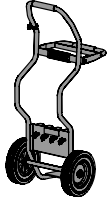
	D25810K-QS  9.4 m/s ²	5035048648957	1050 W	Energia del colpo 7.1J (EPTA 05/2009), 3150 perc./min., Peso 5.6Kg. DOTAZIONE: impugnatura laterale orientabile, valigetta.	€ 581,00
	D25832K-QS   8.8 m/s ²	5035048723074	1250W	Energia del colpo (EPTA 05/2009) 10.5J, potenza resa 615W, 1430-2840 perc./min., sistema antivibrazioni attivo (AVC), Peso 7.4Kg. DOTAZIONE: impugnatura laterale orientabile, scalpello a punta, valigetta.	€ 802,00
	D25899K-QS	5035048182932	1500W	Energia del colpo (EPTA 05/2009) 17,9J, potenza resa 750W, 2040 perc./min., Peso 9.1Kg. DOTAZIONE: impugnatura laterale orientabile, valigetta.	€ 1.182,00







	CODICE	CODICE A BARRE	WATT	DESCRIZIONE	PREZZO LISTINO S/IVA
	D25911K-QS AVC ACTIVE VIBRATION CONTROL BRUSHLESS PERFORM PROTECT	5035048791653	1600W	Martello Demolitore SDS-Max 1700W, MOTORE Brushless , energia del colpo 27.0J (EPTA 05/2009), velocità variabile (8 livelli) 810-1620 perc/min, scalpello regolabile in 12 posizioni, sistema anti-vibrazioni attivo, Wireless tool control, Vibrazioni 6.0 m/s ² , Peso 12.7Kg. DOTAZIONE: impugnatura laterale antivibrazione, Valigetta.	€ 1.263,00
	D25966-QS AVC ACTIVE VIBRATION CONTROL PERFORM PROTECT	5035048791745		Martello Demolitore Exe 28mm, 1800W, MOTORE BRUSHLESS , energia del colpo 41.0J (EPTA 05/2009), velocità 1080 perc/min, sistema anti-vibrazioni attivo, Wireless tool control, Vibrazioni 6.8 m/s ² , Peso 18.8Kg. DOTAZIONE: impugnatura laterale antivibrazione.	€ 1.938,00
	D25981K-QS AVC ACTIVE VIBRATION CONTROL PERFORM PROTECT 4.8 m/s ²	5035048657034	2100W	Energia del colpo 62J (EPTA 05/2009), Potenza resa 1200W, 960 perc./min., Potenza acustica 105 dB(A), Sistema antivibrazioni attivo (AVC), Peso 31Kg, attacco Esagonale 28mm. DOTAZIONE: Scalpello a punta, Carrello con ruote.	€ 2.523,00

	CODICE	CODICE A BARRE	DESCRIZIONE	PREZZO LISTINO S/IVA
ACCESSORI PER MARTELLI ELETTROPNEUMATICI				
	D259811-XJ	5035048657058	Carrello portademolitore , TYPE 2 compatibile con I seguenti martelli demolitori D25966 - D25981 - DCH966. Ampie ruote per un agevole movimentazione nel cantiere, vani portascalpelli	€ 287,00
	DWH050-XJ	5035048696750	Sistema di aspirazione per martelli demoperforatori per fori fino a 52 mm di diametro e a profondità illimitata, compatibile con tutti gli aspiratori professionali. Include ugelli per la pulizia dei fori per garantire la massima adesione dei fissaggi. Compatibile con Airlock per una rapida e affidabile compatibilità con i sistemi di aspirazione DeWALT.	€ 117,00
	DWH051-XJ	5035048696767	Sistema di aspirazione per martelli demolitori da 5 a 12 Kg (attacco SDS max e esagonale 19mm). Dotato di 3 diverse guarnizioni per l'aggancio di diversi modelli di martelli elettropneumatici, 2 adattatori per differenti accessori. Da collegare a aspiratori solidi / liquidi. Massimo diametro dello scalpello pari a 27mm	€ 103,00
	DWH052-XJ	5035048657058	Sistema di aspirazione è compatibile con i martelli demolitori DeWALT D25981, D25966, DDCH966, accetta scalpelli a punta e piatti fino a 32 mm di larghezza. Compatibile con Airlock per una rapida e affidabile compatibilità con le soluzioni per la polvere DeWALT. Inclusa una custodia morbida	€ 98,00





	CODICE	CODICE A BARRE	WATT	DESCRIZIONE	PREZZO LISTINO S/IVA
SMERIGLIATRICI					
SMERIGLIATRICI ANGOLARI PICCOLE - 115/125mm					
	DWE4036-QS	5035048808511	750W	Smerigliatrice angolare 115mm 750w, 11800 giri/min, filetto alberino M14, interruttore No-Volt, 1.Kg. DOTAZIONE: Protezione disco, Impugnatura laterale orientabile, Flangia e controflangia, Chiave di servizio.	€ 82,00
	DWE4056-QS	5035048634448	800W	Smerigliatrice angolare 115 mm, 11800 giri/min., filetto alberino M14, interruttore No-Volt, Peso 1.8Kg. DOTAZIONE: Protezione disco, Impugnatura laterale orientabile, Flangia e controflangia, Chiave di servizio.	€ 91,00
	DWE4156-QS	5035048634479	900W	Smerigliatrice angolare 115 mm, 11500 giri/min., filetto alberino M14, interruttore No-Volt, Peso 2.0Kg. DOTAZIONE: Protezione disco, Impugnatura laterale orientabile, Flangia e controflangia, Chiave di servizio.	€ 106,00
	DWE4206-QS	5035048464304	1010W	Smerigliatrice angolare 115 mm, 11000 giri/min., filetto alberino M14, sistema estrazione polvere, interruttore No-Volt , Peso 2.1Kg. DOTAZIONE: Protezione disco ad attacco rapido, Impugnatura laterale antivibrazione orientabile, Flangia e controflangia, Chiave di servizio.	€ 158,00
	DWE4057-QS	5035048633847	800W	Smerigliatrice angolare 125 mm, 11800 giri/min., filetto alberino M14, interruttore No-Volt, 1.8Kg. DOTAZIONE: Protezione disco, Impugnatura laterale orientabile, Flangia e controflangia, Chiave di servizio.	€ 119,00
	DWE4157-QS	5035048634509	900W	Smerigliatrice angolare 125 mm, 11800 giri/min., filetto alberino M14, interruttore No-Volt, 2.05Kg. DOTAZIONE: Protezione disco, Impugnatura laterale orientabile, Flangia e controflangia, Chiave di servizio.	€ 115,00
	DWE4207-QS	5035048464359	1010W	Smerigliatrice angolare 125 mm, 11000 giri/min., filetto alberino M14, sistema estrazione polvere, interruttore No-Volt , 2.2Kg. DOTAZIONE: Protezione disco ad attacco rapido, Impugnatura laterale antivibrazione orientabile, Flangia e controflangia, Chiave di servizio.	€ 159,00
	DWE4217-QS	5035048464557	1200W	Smerigliatrice angolare 125 mm, 11000 giri/min., filetto alberino M14, sistema estrazione polvere, interruttore No-Volt , 2.2Kg. DOTAZIONE: Protezione disco ad attacco rapido, Impugnatura laterale antivibrazione orientabile, Flangia e controflangia, Chiave di servizio.	€ 162,00
	DWE4237-QS	5035048562840	1400W	Smerigliatrice angolare 125 mm, 11500 giri/min., filetto alberino M14, sistema estrazione polvere, interruttore No-Volt, 2.2Kg. DOTAZIONE: Protezione disco ad attacco rapido, Impugnatura laterale antivibrazione orientabile, Flangia e controflangia, Chiave di servizio.	€ 166,00
	DWE4257-QS 	5035048645390	1500W	Smerigliatrice angolare 125 mm, potenza 1500W, 2800 - 10500 giri/min., filetto alberino M14, frizione Elettro-Meccanica anti "Kick Back", sistema estrazione polvere, scheda No-Volt, 2.6Kg. DOTAZIONE: protezione aggancio rapido, impugnatura laterale orientabile anti-vibrazioni, flangia, controflangia, chiave di servizio.	€ 252,00
	DWE4277-QS	5035048645406	1500W	Smerigliatrice angolare 125 mm impugnatura posteriore, potenza 1500W, 10500 giri/min., partenza lenta, filetto alberino M14, frizione Elettro-Meccanica anti "Kick Back", sistema estrazione polvere, scheda No-Volt, 2.6Kg. DOTAZIONE: protezione aggancio rapido, impugnatura laterale orientabile anti-vibrazioni, flangia, controflangia, chiave di servizio.	€ 204,00

	CODICE	CODICE A BARRE	WATT	DESCRIZIONE	PREZZO LISTINO S/IVA
	DWE4347-QS PERFORM PROTECT BRUSHLESS	5035048656747	1700W	Smerigliatrice angolare 125 mm, motore BRUSHLESS, Velocità 10.500 giri/minuto, filetto alberino M14, frizione elettronica anti "Kick Back", freno motore elettronico, Interruttore No-Volt, Peso 2.3 Kg. DOTAZIONE: Protezione disco ad attacco rapido, Impugnatura laterale antivibrazione orientabile, Flangia e controflangia, Chiave di servizio.	€ 309,00
	DWE4357-QS PERFORM PROTECT BRUSHLESS	5035048656662	1700W	Smerigliatrice angolare 125 mm, motore BRUSHLESS, Velocità 2.200 - 10.500 giri/minuto, filetto alberino M14, frizione elettronica anti "Kick Back", freno motore elettronico, Interruttore No-Volt, Peso 2.3 Kg. DOTAZIONE: Protezione disco ad attacco rapido, Impugnatura laterale antivibrazione orientabile, Flangia e controflangia, Chiave di servizio.	€ 323,00
	DWE4369-QS PERFORM PROTECT BRUSHLESS	5035048656730	1700W	Smerigliatrice angolare 125 mm, motore BRUSHLESS, Velocità 1.800 - 8.000 giri/minuto, filetto alberino M14, frizione elettronica anti "Kick Back", freno motore elettronico, Interruttore No-Volt, Peso 2.3 Kg. DOTAZIONE: Protezione disco ad attacco rapido, Impugnatura laterale antivibrazione orientabile, Flangia e controflangia, Chiave di servizio.	€ 323,00
SMERIGLIATRICE ANGOLARE MEDIA - 150mm					
	DWE4238-QS	5035048645352	1400 W	Smerigliatrice angolare 150 mm, potenza 1400W, 9000 giri/min., filetto alberino M14, sistema estrazione polvere, scheda No-Volt, 2.6Kg. DOTAZIONE: protezione aggancio rapido, impugnatura laterale orientabile anti-vibrazioni, flangia, controflangia, chiave di servizio.	€ 224,00
SMERIGLIATRICI ANGOLARI GRANDI - 230mm					
	DWE492-QS	5035048617151	2200W	Smerigliatrice angolare 230 mm, 6600 giri/min., filetto alberino M14, 5.2Kg. DOTAZIONE: Protezione disco ad attacco rapido, Impugnatura laterale, Flangia e controflangia, Chiave di servizio.	€ 173,00
	DWE4559-QS	5035048394922	2400W	Smerigliatrice angolare 230 mm, 6500 giri/min., filetto alberino M14, sistema eliminazione polveri, 5.3Kg. DOTAZIONE: protezione, impugnatura laterale antivibrazione, flangia, controflangia, chiave di servizio.	€ 258,00
	DWE496-QS	5054905247652	2600W	Smerigliatrice angolare 230 mm 2600w, 6500 giri/min. DOTAZIONE: Protezione disco ad attacco rapido, Impugnatura laterale, Flangia e controflangia, Chiave di servizio.	€ 239,00
	DWE4579-QS	5035048394977	2600W	Smerigliatrice angolare 230 mm, 6500 giri/min., filetto alberino M14, sistema eliminazione polveri, partenza lenta, interruttore No-Volt contro riavvio accidentale, frizione elettronica, 5.7Kg. DOTAZIONE: protezione, impugnatura laterale antivibrazione, flangia, controflangia, chiave di servizio.	€ 307,00
CUFFIE DI ASPIRAZIONE					
	DWE46225-XJ	5035048716113		Cuffia di aspirazione per smerigliatrici angolari 125/115 mm, max profondità di taglio 30 mm, sistema di aspirazione compatibile con Air Lock, regolazione di profondità.	€ 173,00
	DWE46229-XJ	5035048716120		Cuffia di aspirazione per smerigliatrici angolari 230/180 mm, max profondità di taglio 60 mm, sistema di aspirazione compatibile con Air Lock, regolazione di profondità.	€ 243,00

ACCESSORI PER SMERIGLIATRICI ANGOLARI			115 mm (escluso D28117-QS)	125 mm (escluso D28137-QS)	230 mm (escluso D28415-QS)	DESCRIZIONE	PREZZO LISTINO S/IVA
	CODICE	CODICE A BARRE					
	D284921-XJ	5035048294949			●	Guardia di protezione da 230 mm da utilizzare con dischi da taglio.	€ 44,00
	DWE46150-XJ	5035048352953	●	●		Cuffia di aspirazione con spazzole per levigatura di superfici, Ø 115 - 125 mm. Dotata di aggancio rapido "Air Lock". Per tazze diamantate modelli: DT3795-QZ, DT3796-QZ, DT3797-QZ	€ 112,00
		CODICE	CODICE A BARRE	WATT	DESCRIZIONE		PREZZO LISTINO S/IVA
LUCIDATRICI							
	DWP849X-QS	5035048338896	1250W	Lucidatrice. Diametro 150-180 mm, variatore di velocità elettronico 0-600 / 3500 giri/min., filetto albero M14, interruttore di sicurezza No Volt, partenza lenta, 3.0Kg. DOTAZIONE: platorello in gomma da 180 mm con attacco in velcro, tampone di lana 180 mm con velcro, impugnatura laterale dritta, impugnatura laterale a D.		€ 318,00	
SMERIGLIATRICI DIRITTE							
	DWE4884-QS	5035048463482	450W	Smerigliatrice dritta, 25000 giri/min., Pinza con sistema antibloccaggio, dimensioni pinza 6 mm, 1.6Kg. DOTAZIONE: pinza da 6 mm, chiave di servizio.		€ 161,00	
	DWE4997-QS BRUSHLESS	5035048722749	1300W	Smerigliatrice dritta, motore BRUSHLESS, 6200 / 25000 giri/min., pinza con sistema antibloccaggio, dimensioni pinza 6mm. DOTAZIONE: pinza da 6 mm, chiave di servizio.		€ 389,00	
TRONCATRICI PER METALLI							
	D28715-QS	5035048166789	2200W	Per dischi abrasivi, potenza resa 1350W, 4000 giri/min., partenza lenta, diametro disco 355x2.5 mm, max. capacità taglio a 90° (Profilo rettangolare) 74x230 mm, max. capacità di taglio a 45° (Profilo rettangolare) 55x137 mm, 18Kg. DOTAZIONE: disco 355 mm, chiave di servizio.		€ 551,00	
	D28730-QS	5035048181980	2200W	Per dischi abrasivi, 3800 giri/min., diametro disco/foro 355/25.4, max. capacità taglio a 90° (Profilo rettangolare) 115x130 mm, 15.5Kg. DOTAZIONE: disco 355 mm, chiave di servizio.		€ 349,00	
	DW872-QS	5011402282111	2200W	Per lame in TCT, potenza resa 1350W, 1300 giri/min., diametro lama 355x2.5 mm, max. capacità taglio a 90° (Profilo rettangolare) 75x130 mm, max. capacità di taglio a 45° (Profilo rettangolare) 79x123 mm, 22.5Kg. DOTAZIONE: lama 355 mm, morsetto ausiliario, chiave di servizio.		€ 855,00	
PISTOLE TERMICHE							
	D26411-QS	5035048290071	1800W	Variatore elettronico di temperatura, temperatura di lavoro 50-400 / 50-600 °C, flusso d'aria 250 / 450 litri/min., 0,8Kg. DOTAZIONE: Nasello conico, nasello a coda di pesce.		€ 99,00	
	D26414-QS	5035048290101	2000W	Display a cristalli liquidi per controllo della temperatura, variatore elettronico di temperatura, temperatura di lavoro 50-600 °C, flusso d'aria 650 litri/min., 0,8Kg. DOTAZIONE: Nasello conico, nasello a coda di pesce.		€ 128,00	

	CODICE	CODICE A BARRE	WATT	DESCRIZIONE	PREZZO LISTINO S/IVA
MULTIFUNZIONE AD OSCILLAZIONE					
	DWE315KT-QS	5035048460771	300W	Velocità 0-22.000 orb./min., angolo oscillazione 1.6°, aggancio rapido accessori senza chiavi, interruttore a doppia presa, blocco dell'interruttore. DOTAZIONE: Lama per taglio legno e chiodi, Lama per taglio veloce legno, Lama per tagli precisi legno, Lama semicircolare per tagli veloci legno, Lama semicircolare per rimozione fughe, Raschietto rigido, Platorello per levigatura, Carta abrasiva (25 fogli grana assortita), Adattatore universale, Chiavi a brugola 3 e 5 mm, Adattatore per aspirazione, Stop di profondità / Guida per tagli rettilinei, Valigetta TSTAK .	€ 291,00
LEVIGATRICE PER CARTONGESSO					
	DWE7800-QS	5035048729335	450W	Levigatrice per cartongesso , motore da 450W, diametro 225 mm, velocità variabile 1400-2000 giri/min., tubo 1.6mt, platorello forato per una migliore aspirazione, attacco aspirazione compatibile airlock, peso 4Kg. DOTAZIONE: 3 dischi abrasivi grana 150, in scatola di cartone.	€ 827,00
SEGHE E SEGHETTI					
SEGHE CIRCOLARI					
	DWE550-QS	5035048392683	1200W	Potenza resa 750W, 5500 giri/min., diametro lama/foro 165/20 mm, max inclinazione testa 48°, max profondità taglio a 90°/45° 55/35 mm, scarpa in acciaio, 3.6Kg. DOTAZIONE: lama 24 denti, adattatore per aspirazione, guida laterale, chiave di servizio.	€ 208,00
	DWE560-QS	5035048392614	1350W	Potenza resa 850W, 5500 giri/min., diametro lama/foro 184/16 mm, max inclinazione testa 48°, max profondità taglio a 90°/45° 65/42 mm, scarpa in acciaio, 3,7Kg. DOTAZIONE: lama 24 denti, guida laterale, adattatore per aspirazione, chiave di servizio.	€ 216,00
	DWE576K-QS	5035048377581	1600W	Potenza resa 1000W, 5200 giri/min., diametro lama/foro 190/30 mm, max inclinazione testa 57°, max profondità taglio a 90°/45° 61/49 mm, max profondità taglio [con guida rettilinea] a 90°/45° 57/44 mm, scarpa in alluminio pressofuso per utilizzo con binari guida DWS5021/22/23, 4.0Kg. DOTAZIONE: lama 24 denti, guida parallela, chiave di servizio, adattatore per aspirazione, valigetta.	€ 356,00
	D23700-QS	5035048143025	1750W	Potenza resa 960W, 4700 giri/min., diametro lama/foro 235/30 mm, max inclinazione testa 45°, max profondità taglio a 90°/45° 86/62 mm, scarpa in acciaio, 8.2Kg. DOTAZIONE: lama 24 denti, guida parallela, chiave di servizio.	€ 516,00
SEGA AD AFFONDAMENTO					
	DWS520KT-QS	5035048558652	1100W	Potenza resa 690W, velocità a vuoto 1750-4000 giri/min., diametro lama/foro 165/20 mm, max inclinazione testa 47°, max profondità taglio a 90°/45° 59/44 mm, max profondità taglio a 90°/45° [con guida rettilinea] 55/40 mm, scarpa in alluminio pressofuso per utilizzo con binari guida DWS5021/22/23, 5.1Kg. DOTAZIONE: lama 48 denti, chiave di servizio, valigetta TSTAK .	€ 508,00
	DWS520KTR-QS	5035048617434	1100W	DWS520KT con in dotazione guida rettilinea DWS5022-XJ da 1.5m.	€ 617,00

**ACCESSORI PER SEGHE CIRCOLARI
E AD AFFONDAMENTO**

	CODICE	CODICE A BARRE	DWS520K-QS	DWE576K-QS	DWS5021-XJ	DWS5022-XJ	DWS5023-XJ	DESCRIZIONE	PREZZO LISTINO S/IVA
	DE6292-XJ	5011402277254			●	●	●	Barra di giunzione tra binari guida.	€ 32,00
	DWS5021-XJ	5035048191088	●	●				Binario di guida da 1.0 mt.	€ 95,00
	DWS5022-XJ	5035048191095	●	●				Binario di guida da 1.5 mt.	€ 111,00
	DWS5023-XJ	5035048191101	●	●				Binario di guida da 2.6 mt.	€ 222,00
	DWS5025-XJ	5035048191309			●	●		Borsa porta guida da 1.5 mt.	€ 63,00
	DWS5026-XJ	5035048199305			●	●	●	Coppia di morsetti rapidi per binario guida.	€ 86,00
	DWS5029-XJ	5035048199602			●	●	●	Strisce inferiori ricambio per binario guida.	€ 40,00
	DWS5030-XJ	5035048199619			●	●	●	Strisce superiori ricambio per binario guida.	€ 40,00
	DWS5032-XJ	5035048199626			●	●	●	Strisce inferiori ricambio neoprene per binario guida.	€ 41,00

	CODICE	CODICE A BARRE	WATT	DESCRIZIONE	PREZZO LISTINO S/IVA
--	--------	----------------	------	-------------	----------------------

SEGHE UNIVERSALI









	DWE305PK-QS	5035048554258	1100W	Potenza resa 525W, velocità variabile, 0-2800 corse/min., lunghezza corsa 29 mm, capacità taglio legno/profilati/PVC 280/100/130 mm, 3,5Kg. DOTAZIONE: Valigetta.	€ 296,00
---	-------------	---------------	-------	--	----------



SEGHE ALLIGATOR®

	DWE397-QS	5035048393888	1700W	Potenza resa 900W, 3000 corse/min., corsa 40 mm, lunghezza lama 430 mm, 5,5Kg. DOTAZIONE: lama TCT per Poroton Classe 12, chiave di servizio.	€ 598,00
	DWE398-QS	5035048393871	1700W	Potenza resa 900W, 3000 corse/min., corsa 40 mm, lunghezza lama 430 mm, 5,5Kg. DOTAZIONE: lama TCT per Poroton Classe 20, chiave di servizio.	€ 624,00

SEGHETTI ALTERNATIVI

	DWE349-QS	5054905298470	650W	Seghetto alternativo Impugnatura a staffa, 500-3200 corse/min., lunghezza corsa 20mm, capacità taglio legno / alluminio / acciaio 85 / 20 / 10 mm, attacco lama rapido universale, pulsante Lock-On, pendolarismo 4 posizioni, cambio lama e inclinazione base senza utensili. DOTAZIONE: protezione anti-graffio, adattatore per aspirazione.	€ 192,00
---	-----------	---------------	------	--	----------

	CODICE	CODICE A BARRE	WATT	DESCRIZIONE	PREZZO LISTINO S/IVA
MACCHINE PORTATILI PER IL LEGNO					
LEVIGATRICI ORBITALI					
	DWE6411-QS 	5035048553893	230W	Levigatrice orbitale 230W, 1/4 di foglio, 14000 orbite/min., Ø orbite 1.6 mm, Dimensione del foglio 140x115 mm, Dimensione del tampone 108x115 mm, sistema d'aspirazione compatibile Air Lock, fissaggio carta abrasiva a strappo e con clip, 1.28Kg. DOTAZIONE: sacchetto raccogli-polvere.	€ 173,00
	DWE6411Z-IT 	5035048655566	230W	Kit composto da 1 x DWE6411 con scarpa per persiane CON4011	€ 212,00
LEVIGATRICE ROTO-ORBITALE					
	DWE6423-QS 	5035048553954	280W	Levigatrice roto-orbitale , platorello da 125 mm, 8000÷12000 orbite/min., Ø orbite 2.6 mm, sistema aspirazione compatibile con sistema AirLock, fissaggio carta abrasiva a strappo, 1.28Kg. DOTAZIONE: sacchetto raccogli-polvere.	€ 186,00
PIALLETTI					
	DW680-QS	5011402291458	600W	Taglio max 2.5 mm, 15000 giri/min., larghezza piallatura 82 mm, profondità battuta 12 mm, lunghezza scarpa 290 mm, diametro tamburo 54 mm, regolazione taglio 0.1 mm, scarpa con 3 scanalature a V per smussature, sistema d'aspirazione integrato, 3.2Kg. DOTAZIONE: lame TCT reversibili, guida parallela, adattatore per aspirazione.	€ 311,00
	D26500K-QS	5035048129432	1050W	Taglio max 4 mm, 13500 giri/min., larghezza piallatura 82 mm, profondità battuta 25 mm, lunghezza scarpa 320 mm, diametro tamburo 64 mm, regolazione taglio 0.1 mm, scarpa con 3 scanalature a V per smussature, sistema d'aspirazione integrato, 4Kg. DOTAZIONE: lame TCT reversibili, guida parallela, battuta laterale, raccordo aspirazione, estrattore trucioli, valigetta.	€ 362,00
ELETTROFRESATRICI					
	D26200-QS	5035048262238	900W	Elettrofresatrice compatta a base fissa , 16000÷27000 giri/min., diametro pinza 6÷8 mm, max diametro fresa 36 mm, regolazione max di profondità 55 mm, 1.9Kg. DOTAZIONE: pinza 8 mm, adattatore aspirazione, chiave di servizio 17 mm, squadra laterale.	€ 359,00
	D26204K-QS	5035048315781	900W	Kit formato da elettrofresatrice ad affondamento + adattatore per conversione a base fissa, 16000÷27000 giri/min., diametro pinza 6÷8 mm, max diametro fresa 36 mm, regolazione max di profondità 55 mm, Peso 1.9Kg. DOTAZIONE: pinza 8 mm, adattatore aspirazione per base fissa, adattatore aspirazione per base ad affondamento, chiave di servizio, 2 squadre laterali, valigetta.	€ 519,00

	CODICE	CODICE A BARRE	WATT	DESCRIZIONE	PREZZO LISTINO S/IVA
	DW621-QS	5011402274918	1100W	8000-24000 giri/min., diametro pinza 6÷8 mm, max diametro fresa 36 mm, max profondità di affondamento 55 mm, regolazione profondità a 3 posizioni, dispositivo bloccalbero, sistema integrato d'aspirazione, 3.1Kg. DOTAZIONE: pinza 8 mm e canotto guida Ø 24 mm, chiave da 8 mm e 17-10 mm, squadra laterale.	€ 464,00
	DWE625-QS	5035048740842	2300W	Elettrofresatrice elettronica , potenza 2300W, partenza dolce, velocità 9.000-22.000 giri/min., Ø pinza 6 - 12.7mm, max Ø fresa 50mm, max affondamento 80mm, freno elettronico, luce LED. DOTAZIONE: guida parallela, adattatore aspirazione AirLock, Pinza 12mm, chiave di servizio	€ 723,00
	DWE627KT-QS	5035048740903	2300W	Elettrofresatrice elettronica , potenza 2300W, partenza dolce, velocità 9.000-22.000 giri/min., Ø pinza 6 - 12.7mm, max Ø fresa 50mm, max affondamento 80mm, freno elettronico, luce LED, Interruttore ON/OFF di sicurezza da applicare all'impugnatura per utilizzo capovolta montata su tavolo da lavoro. DOTAZIONE: guida parallela, adattatore aspirazione AirLock, Pinza 12mm, chiave di servizio, cavo con interruttore di sicurezza, valigetta.	€ 778,00







ELETTROFRESATRICE PER LINGUETTE













	DW682K-QS	5011402279500	600W	Elettrofresatrice per linguette Velocità 10000 giri/min., diametro max taglio 100mm, max profondità fresatura 20mm, Larghezza intestatura 4mm, inclinazione di taglio 0°-90°, regolazioni pre-impostate per linguette misura 0/10/20, 3Kg. DOTAZIONE: fresa in TCT sacchetto raccogli-trucioli, chiave di servizio, adattatore per aspirazione 35mm, grasso, valigetta.	€ 337,00
---	-----------	---------------	------	---	----------



ACCESSORI PER ELETTROFRESATRICI ED ELETTROREFILATORI





	CODICE	CODICE A BARRE	DW621-QS	DW625E-QS	DW626-QS	D26200/203/204	DCW604	DESCRIZIONE	PREZZO LISTINO S/IVA
	DE6272-XJ	5011402277773	●					Pinza da 6mm.	€ 45,00
	DE6274-XJ	5011402277797	●					Pinza da 8mm.	€ 38,00
	DE6277-XJ	5011402277827	●					Pinza da 12mm.	€ 45,00
	DE6262-XJ	5035048142202		●			●	Pinza da 6mm.	€ 44,00
	DE6260-XJ	5035048142189		●			●	Pinza da 8mm.	€ 44,00
	DE6258-XJ	5035048142165		●			●	Pinza da 12mm.	€ 44,00
	DE6950-XJ	5011402277940	●			●		Pinza da 6 mm con dado.	€ 33,00
	DE6952-XJ	5011402277964	●			●		Pinza da 8 mm con dado.	€ 33,00

PINZE DI SERRAGGIO

ACCESSORI PER ELETTROFRESATRICI ED ELETTROREFILATORI			DW621-QS	DW625E-QS	DW626-QS	D26200/203/204	DCW604	DESCRIZIONE	PREZZO LISTINO S/IVA
CANOTTI GUIDA									
	DE6430-XJ	5011402277155		●				Canotto guida fisso, Ø est. 30 mm, Ø int. 27mm.	€ 28,00
	DE6927-XJ	5011402277407	●		●		●	Canotto guida fisso, Ø est. 27 mm, Ø int. 24mm.	€ 23,00
	DE6930-XJ	5011402277414	●		●		●	Canotto guida fisso, Ø est. 30 mm, Ø int. 27mm.	€ 25,00
	DE6940-XJ	5011402277421	●		●		●	Canotto guida fisso, Ø est. 40 mm, Ø int. 37mm.	€ 36,00
	DE6989-XJ	5011402293292				●		Canotto guida fisso, Ø est. 17 mm, Ø int. 14mm.	€ 25,00
	DE6990-XJ	5011402293308				●		Canotto guida fisso, Ø est. 24 mm, Ø int. 21mm.	€ 27,00
	DE6991-XJ	5011402293315				●		Canotto guida fisso, Ø est. 27 mm, Ø int. 24mm.	€ 27,00
	DE6992-XJ	5011402293322				●		Canotto guida fisso, Ø est. 30 mm, Ø int. 27mm.	€ 25,00
SQUADRE LATERALI ED ACCESSORI									
	DE6913-XJ	5011402277735	●	●	●			Squadra laterale completa di sezione micrometrica.	€ 91,00
BINARI GUIDA ED ACCESSORI									
	DWS5031-XJ	5035048199329	●	●	●		●	Adattatore per utilizzo su guide DWS5021-22-23.	€ 86,00
	DE6292-XJ	5011402277254	●	●	●		●	Barra di giunzione tra due binari guida.	€ 32,00
	DWS5021-XJ	5035048191088	●	●	●		●	Binario di guida da 1m.	€ 95,00
	DWS5022-XJ	5035048191095	●	●	●		●	Binario di guida da 1.5m.	€ 111,00
	DWS5023-XJ	5035048191101	●	●	●		●	Binario di guida da 2.6m.	€ 222,00
	DWS5025-XJ	5035048191309	●	●	●		●	Borsa porta guida da 1.5m.	€ 63,00
	DWS5026-XJ	5035048199305	●	●	●		●	Coppia di morsetti rapidi per binario guida.	€ 86,00
	DWS5029-XJ	5035048199602	●	●	●		●	Strisce inferiori ricambio per binario guida.	€ 40,00
	DWS5030-XJ	5035048199619	●	●	●		●	Strisce superiori ricambio per binario guida.	€ 40,00
	DWS5032-XJ	5035048199626	●	●	●		●	Strisce inferiori ricambio neoprene per binario guida.	€ 41,00

	CODICE	CODICE A BARRE	WATT	DESCRIZIONE	PREZZO LISTINO S/IVA
TRONCATRICI					
TRONCATRICI RADIALI					
	DWS774-QS 	5035048614099	1400W	Troncatrice radiale con sistema tracciatura XPS. Motore universale a spazzole, diametro lama/foro 216/30 mm, 4500 giri/min., max angolazione piano dx/sx 48°/48°, max angolazione testa sx 48°, larghezza/altezza di taglio ang 90°/incl 90° 250x62 mm / 250x60 mm, larghezza/altezza taglio ang 45°/incl 90° 177x62 mm / 177x60 mm, Larghezza/altezza taglio ang 90°/incl 45° 173x62 mm / 265x48 mm, larghezza/altezza taglio ang 45°/incl 45° 190x48 mm, Max. profondità taglio 70 mm, 12Kg. DOTAZIONE: Lama TCT, morsetto, bulloni per montaggio sul banco, chiave di servizio.	€ 566,00
	DWS777-QS 	5035048633588	1800W	Troncatrice radiale con sistema tracciatura XPS. Motore universale a spazzole, diametro lama/foro 216/30 mm, 6300 giri/min., max angolazione piano dx/sx 50°/50°, max angolazione testa sx 48°, larghezza/altezza taglio ang 90°/incl 90° 270x62 mm / 270x60 mm, larghezza/altezza taglio ang 45°/incl 90° 189x62 mm / 190x60 mm, larghezza/altezza taglio ang 90°/incl 45° 173x62 mm / 270x48 mm, larghezza/altezza taglio ang 45°/incl 45° 190x48 mm, Max. profondità di taglio 80 mm, 14Kg. DOTAZIONE: lama TCT, bulloni per montaggio sul banco, chiave di servizio.	€ 512,00
	DWS727-QS 	5035048707159	1600W	Troncatrice radiale 1600W, a doppia inclinazione, motore universale a spazzole, con sistema di tracciatura XPS, diametro lama/foro 250/30 mm, 4000 giri/min., max angolazione testa sx 48°, larghezza/altezza di taglio ang 90°/incl 90° 305x77 mm, larghezza/altezza di taglio ang 45°/incl 90° 210x77 mm, larghezza/altezza di taglio ang 90°/incl 45° 305x50 mm, larghezza/ altezza di taglio ang 45°/incl 45° 210x50 mm, max capacità di taglio ad intestare 150mm. DOTAZIONE: lama in dotazione	€ 1.242,00
	DWS778-QS 	5035048399606	1850W	Troncatrice radiale Motore universale a spazzole, con sistema di tracciatura XPS, diametro lama/foro 250/30 mm, 4300 giri/min., max angolazione del piano dx/sx 50°/50°, max angolazione testa sx 48°, larghezza/altezza di taglio ang 90°/incl 90° 305x85 mm / 305x85 mm, larghezza/altezza di taglio ang 45°/incl 90° 215x85 mm / 215x85 mm, larghezza/altezza di taglio ang 90°/incl 45° 305x45 mm / 305x45 mm, Max larghezza/altezza di taglio ang 45°/incl 45° 215x45 mm, Max. profondità di taglio 85 mm, 17,2Kg. DOTAZIONE: lama 40 denti, Morsetto, chiavi di servizio.	€ 895,00
	DWS780-QS 	5035048332344	1675W	Troncatrice radiale A doppia inclinazione, Motore universale a spazzole, con sistema di tracciatura XPS, diametro lama/foro 305/30 mm, 1900-3800 giri/min., max angolazione del piano dx/sx 60°/50°, max inclinazione testa dx/sx 49°/49°, larghezza/altezza di taglio ang 90°/incl 90° 303x110 mm / 345x76 mm, larghezza/altezza di taglio ang 45°/incl 90° 268x63 mm / 345x44 mm, larghezza/altezza di taglio ang 90°/incl 45° 211x112 mm / 244x76 mm, Max. larghezza/altezza di taglio ang 45°/incl 45° 212x76 mm, 24.8Kg. DOTAZIONE: lama 60 denti, chiave di servizio, sacchetto raccogli-polvere, morsetto.	€ 1.563,00
TRONCATRICI CON PIANETTO SUPERIORE					
	D27113-QS 	5035048332818	1600W	Motore universale a spazzole, con sistema di tracciatura XPS, diametro lama/foro 305/30 mm, 3300 giri/min., angolatura piano a troncare 50° dx/sx, inclinazione max testa 48° dx, capacità di taglio ang. 90°/incl. 90° 160x85 mm, capacità di taglio ang. 90°/incl. 90° 25x120 mm, capacità di taglio ang. 45°/incl. 90° 160x55 mm, capacità di taglio ang. 90°/incl. 45° 110x85 mm, capacità di taglio ang. 45°/incl. 45° 155x55 mm, max capacità di taglio con pianetto 51 mm, 19.5Kg. DOTAZIONE: lama 60 denti, protezione lama con aspirazione, guida parallela per pianetto, spingipezzo, chiavi di servizio, morsetto.	€ 1.027,00



	CODICE	CODICE A BARRE	WATT	DESCRIZIONE	PREZZO LISTINO S/IVA
TRONCATRICI RADIALI CON PIANETTO SUPERIORE					
	D27111-QS	5035048155455	1500W	Motore induzione, diametro lama/foro 305/30 mm, 3000 giri/min., max angolazione del piano dx/sx 60°/50°, max inclinazione testa 45°, larghezza/altezza di taglio ang 90°/incl 90° 220x90 mm / 220x90 mm, larghezza/altezza di taglio ang 45°/incl 90° 155x90 mm / 155x90 mm, larghezza/altezza di taglio ang 90°/incl 45° 220x50 mm / 220x50 mm, larghezza/altezza di taglio ang 45°/incl 45° 155x50 mm, Max. capacità di taglio incl. 90° [sega da banco] 51 mm, Max.capacità di rifilatura [destra/sinistra] 200mm/220 mm, 26Kg. DOTAZIONE: lama 60 denti, protezione lama con aspirazione, spingipezzo, chiave inglese, guida parallela, chiave di servizio.	€ 1.288,00
	D27112-QS	5035048188385	1600W	Motore universale a spazzole, diametro lama/foro 305/30 mm, 3650 giri/min., max angolazione del piano dx/sx 60°/50°, max inclinazione testa 45°, larghezza/altezza di taglio ang 90°/incl 90° 285x90 mm / 285x90 mm, larghezza/altezza di taglio ang 45°/incl 90° 200x90 mm / 200x90 mm, larghezza/altezza di taglio ang 90°/incl 45° 285x50 mm / 285x50 mm, max larghezza/altezza di taglio ang 45°/incl 45° 200x50 mm, Max. capacità di taglio incl. 90° [sega da banco] 51 mm, Max.capacità di rifilatura [destra/sinistra] 200/220 mm, 23Kg. DOTAZIONE: lama 60 denti, protezione lama con aspirazione, spingipezzo, chiave inglese, guida parallela, chiave di servizio.	€ 1.288,00

ACCESSORI PER TRONCATRICI			DW712-QS	DW717XPS-QS	DWS780-QS	DW771-777-QS	DW778-QS	DW711-QS	D27111-QS	D27112-QS	D27113-QS	DESCRIZIONE	PREZZO LISTINO S/IVA
	CODICE	CODICE A BARRE											
TAVOLI E CAVALLETTI DI SUPPORTO UNIVERSALI													
	DE7023-XJ	5035048113370	●	●	●	●	●	●	●	●	●	Cavalletto di supporto universale lungo 1,70Mt, estendibile con prolunghe fino 3,83Mt. In dotazione coppia di staffe e supporti poggia-pezzo.	€ 310,00
	DE7033-XJ	5035048332733	●	●	●	●	●	●	●	●	●	Cavalletto di supporto universale lungo 1,1Mt, estendibile con prolunghe fino a 2,50Mt. In dotazione coppia di staffe e supporti poggia-pezzo.	€ 206,00
	DE7035-XJ	5035048332740	●	●	●	●	●	●	●	●	●	Cavalletto di supporto universale. Può essere utilizzato con le troncatrici DeWALT utilizzando l'accessorio DE7025 (NON in dotazione).	€ 158,00
	DE7260-XJ	5035048694589	●	●	●	●	●	●	●	●	●	Cavalletto di supporto universale estendibile sino a 2,4m con capacità di carico sino 135kg. Ruote per facile trasporto cavalletto e macchina	€ 327,00

ACCESSORI PER CAVALLETTI DI SUPPORTO UNIVERSALI			DE7023-XJ	DE7033-XJ	DE7035-XJ	DESCRIZIONE	PREZZO LISTINO S/IVA
	CODICE	CODICE A BARRE					
1	DE7025-XJ	5035048115428	•	•	•	Coppia staffe per fissaggio troncatrice.	€ 86,00
2	DE7027-XJ	5035048128428	•	•		Poggia-pezzo dotato di rulli di scorrimento.	€ 103,00
3	DE7029-XJ	5035048128442	•	•		Poggia pezzo battuta laterale maggiorato.	€ 69,00
4	DE7030-XJ	5035048128459	•	•	•	Coppia staffe maggiorate per fissaggio pialla a spessore DW733 e troncatrici di altre marche.	€ 103,00
5	DE7024-XJ	5035048115435	•	•		Poggia pezzo battuta laterale.	€ 50,00



ACCESSORI PER TRONCATRICI			DWS771-777-QS	DWS778-QS	DW711-QS	D27111-QS	D27112-QS	D27113-QS	DESCRIZIONE	PREZZO LISTINO S/IVA
	CODICE	CODICE A BARRE								
CAVALLETTI DI SUPPORTO E PROLUNGHE LATERALI SPECIFICI										
6	DE3474-XJ	5011402275342	•	•					Gamba di supporto per prolunga laterale, altezza 760 mm (per DE3491, DE3494).	€ 122,00
ACCESSORI PER ASPIRAZIONE										
	DE7778-XJ	5011402291069				•	•	•	Set di aspirazione a 3 vie, attacco Ø 35mm.	€ 75,00
	DE7779-XJ	5011402291045				•			Set di aspirazione a 3 vie, attacco Ø 35mm.	€ 86,00



	CODICE	CODICE A BARRE	WATT	DESCRIZIONE	PREZZO LISTINO S/IVA
SEGHE COMBinate TGS					
	DW743N-QS	5035048161951	2000W	Motore a induzione, diametro lama/foro 250/30 mm, 2850 giri/min., max angolazione del piano dx/sx 45°/45°, max inclinazione testa 45°, max larghezza/altezza di taglio ang 90°/incl 90° 140x68 / 180x20 mm, max larghezza/altezza di taglio ang 45°/incl 90° 95x70/120x46 mm, max larghezza/altezza di taglio ang 90°/incl 45° 70x95/150x20, max capacità di taglio incl. 90° [sega da banco] 70 mm, max capacità di taglio [sega da banco 90°/45°] 32 mm, 37Kg. DOTAZIONE: lama 30 denti, guida parallela, spingipezzo, 4 gambe smontabili, protezione lama, chiave di servizio.	€ 1.563,00
	D27107-QS	5035048911440	2000W	Motore universale a spazzole, diametro lama/foro 305/30 mm, 4000 giri/min., angolazione del piano dx/sx 48°/48°, max inclinazione testa 48°, max larghezza/altezza di taglio ang 90°/incl 90° 205x63/50x155, max larghezza/altezza di taglio ang 45°/incl 90° 160x35/45x155 mm, max larghezza/altezza di taglio ang 90°/incl 45° 205x50/50x100, max larghezza/altezza di taglio ang 45°/incl 45° 60x110, max larghezza/altezza di taglio [sega da banco incl. 90°] 81 mm, max larghezza/altezza di taglio incl. [sega da banco 90°/45°] 56 mm, 40Kg. DOTAZIONE: lama 48 denti, guida parallela, cuneo fendilegno, spingipezzo, sistema di aspirazione aggiuntivo (in tronatura), protezione lama, chiave di servizio.	€ 2.267,00

ACCESSORI PER SEGHE COMBinate			DW743N-QS	D27107-QS		PREZZO LISTINO S/IVA
	CODICE	CODICE A BARRE			DESCRIZIONE	
1	DE3474-XJ	5011402275342	●	●	Gamba di supporto per prolunga laterale, altezza 760mm (per DE3491, DE3494).	€ 122,00





ACCESSORI PER SEGHE COMBinate			DW743N-QS	D27107-QS		
	CODICE	CODICE A BARRE			DESCRIZIONE	PREZZO LISTINO S/IVA
	DE3472-XJ	5011402275359	●		Tavolo di lavoro aggiuntivo laterale destro (per DE3491, DE3494).	€ 240,00
	D271054-XJ	5035048137819		●	Set di aspirazione a 3 vie, attacco Ø 100mm.	€ 89,00



	CODICE	CODICE A BARRE	WATT	DESCRIZIONE	PREZZO LISTINO S/IVA
--	--------	----------------	------	-------------	----------------------









MACCHINE STAZIONARIE

SEGHE A BANCO









	DWE7485-QS	5035048723371	1850W	Sega a banco compatta motore universale a spazzole, diametro lama/foro 210/30 mm, 5800 giri/min., max inclinazione lama -3/48°, max profondità taglio a 90°/45° 65/45 mm, max capacità di rifilatura (dx/sx) 622/318 mm, piano in fusione di alluminio 485x485 mm, peso 22kg DOTAZIONE: lama, squadra goniometrica, chiavi di servizio, squadra parallela, connessione aspiratore attacco 35 mm, spingipezzo	€ 845,00
	DWE7492-QS	5035048692653	2000W	Sega a banco Motore universale a spazzole 2000W, diametro lama/foro 250/30 mm, 4800 giri/min., max inclinazione lama -3/48°, max profondità taglio a 90°/45° 77/55 mm, max capacità di rifilatura (dx) 825 mm, 26.5Kg. DOTAZIONE: lama, squadra goniometrica, 2 chiavi di servizio, squadra parallela, connessione ad aspiratore, spingipezzo.	€ 1.039,00

ACCESSORI PER SEGHE A BANCO

	CODICE	CODICE A BARRE	DW745-QS	DWE7491-QS DWE7492-QS	DCS7485-QW	DESCRIZIONE	PREZZO LISTINO S/IVA
	DWV9470-XJ	5035048729854		●	●	Raccordo aspirazione a Y	€ 118,00
	DWE74912-XJ	5035048446515		●		Gambe di supporto per sega a banco DWE7491-QS	€ 166,00
	DE7450-XJ	5035048177099	●			Gambe di supporto.	€ 148,00
	DWE74911-XJ	5035048446508		●	●	Carrello per trasporto e piano di lavoro per sega a banco DWE7491-QS	€ 257,00









	CODICE	CODICE A BARRE	WATT	DESCRIZIONE	PREZZO LISTINO S/IVA
SEGHE A NASTRO					
	DW876-QS	5011402271450	1000W	Motore a induzione, alimentazione 230V, 2 velocità 380/880 m/min., max altezza di taglio 200 mm, max larghezza di taglio 310 mm, sviluppo 2215 mm, dimensioni tavolo 500x500 mm, diametro aspirazione 100 mm, 54Kg. DOTAZIONE: lama, basamento, guida parallela a refilare e squadra goniometrica.	€ 1.563,00
PIALLE					
	DW733-QS	5011402272112	1800W	Pialla a spessore , 10000 giri/min., max larghezza/spessore di piallatura 317/152 mm, max profondità taglio a passata 2 mm, velocità di avanzamento 8m/min., bloccaggio della testa mobile su Quattro® colonne, regolazione dello spessore a manovella, 33.6Kg. DOTAZIONE: bocchettone/adattatore per aspiratore, chiave di servizio, chiave per cambio lama, guide per cambio lama.	€ 1.077,00
	D27300-QS	5035048130711	2100W	Pialla a filo e spessore , 6200 giri/min., dimensioni piano piallatura a filo/a spessore 1000x260/500x250 mm, max profondità taglio a passata a filo/a spessore 4/3 mm, velocità di avanzamento 5m/min., diametro attacco aspirazione 120 mm, piano lavorazione a filo in alluminio rettificato con battuta regolabile/inclinabile, piano lavorazione a spessore in fusione di ghisa con rulli di avanzamento rivestiti in gomma, 53Kg. DOTAZIONE: coltelli in HSS, battuta regolabile, chiavi a brugola, chiave di servizio, dispositivo di calibratura lama, bocchettone per aspirazione, spingipezzo, gambe di supporto.	€ 2.573,00
ACCESSORI PER PIALLE STAZIONARIE					
	DE7333-XJ	5011402289851		Coppia di coltelli in HSS. Compatibilità con pialla filo e spessore D27300-QS	€ 95,00
ASPIRATORI					
	DWV901LT-QS 	5035048467442	1400W	Aspiratore solidi/liquidi con omologazione per aspirazione polveri classe L (rimozione del 99.9% delle polveri con valore >1 mg/m ³), capacità max 30 litri, max flusso d'aria 4080 litri/min., sistema a doppio filtro a funzionamento alternato, pulizia automatica del filtro, presa alimentazione elettrodotensile integrata per elettrodotensili (Max 2200 Watt) dotata di ON/OFF automatico, Sistema TSTAK per aggancio diretto del sistema TSTAK , 9.5Kg. DOTAZIONE: Tubo flessibile da 2,0 m x 32 mm diametro, aggancio rapido "Air Lock" 35 mm, Sacchetto raccogli-polvere.	€ 670,00
	DWV905M-QS 	5035048751336	1400W	Aspiratore solidi/liquidi 1400W con omologazione per aspirazione polveri classe M , Adatto per aspirare polveri e sporco grossolano, rimozione del 99.9% delle polveri con valori limite di esposizione professionale > 0.1 mg/m ³ , classe di protezione IPX4, capacità serbatoio max 38 litri, capacità serbatoio max liquidi 18.4litri, pressione negativa (max soffiatore) 25 kPa, max flusso d'aria 75 litri/sec (4500 Litri/min), presa integrata per elettrodotensili (2200W max), doppio filtro con funzionamento alternato, pulizia automatica del filtro, 15Kg. DOTAZIONE: tubo flessibile antistatico da 4.6 mt con Ø 32mm, aggancio rapido Air Lock, kit raccordi/adattatori universali Air Lock, 2 Filtri Classe M lavabili, Telecomando Wireless Tool Control™.	€ 888,00

	CODICE	CODICE A BARRE	WATT	DESCRIZIONE	PREZZO LISTINO S/IVA
	DWV905H-QS 	5035048751374	1400W	Aspiratore solidi/liquidi 1400W con omologazione per aspirazione polveri classe H. Adatto per aspirare polveri e sporco grossolano, rimozione del 99.995% delle polveri dannose per la salute, con valori limite di esposizione professionale < 0,1 mg/m ³ , NON IDONEO ALL'ASPIRAZIONE DI AMIANTO, classe di protezione IPX4, capacità serbatoio max 38 litri, capacità serbatoio max liquidi 18.4litri, pressione negativa (max soffiatore) 25 kPa, max flusso d'aria 75 litri/sec (4500 Litri/min), presa integrata per elettrooutesili (2200W max), doppio filtro Classe H (NON LAVABILE) con funzionamento alternato, pulizia automatica del filtro, 15Kg. DOTAZIONE: tubo flessibile antistatico da 4.6 mt con Ø 32mm, aggancio rapido Air Lock, kit raccordi/adattatori universali Air Lock, 2 Filtri Classe H NON LAVABILI, Telecomando Wireless Tool Control™, Adesivo con avvertenze per le polveri di classe H (DWV905H).	€ 1.077,00

ACCESSORI PER ASPIRATORI										
	CODICE	CODICE A BARRE	DWV905M-QS	DWV905H-QS	DWV901LT-QS	DESCRIZIONE	PREZZO LISTINO S/IVA			
KIT PULIZIA PAVIMENTO										
	DWV9350-XJ	5035048651988	●	●	●	Kit pulizia pavimenti (2 tubi in metallo, bocchetta per fessure, spazzola per pavimenti)	€ 70,00			
ADATTATORI, TUBI E BOCCHETTE										
	DWV9316-XJ	5035048434437	●	●	●	Tubo antistatico flessibile Ø 35 mm, lunghezza 4 metri.	€ 86,00			
FILTRI E SACCHI										
	DWV9400-XJ	5035048434444	●	●		Sacchetti in plastica raccogli-polvere, confezione da 5 pz.	€ 40,00			
	DWV9401-XJ	5035048434451	●	●	●	Sacchetti di carta raccogli-polvere, confezione da 5 pz.	€ 38,00			
	DWV9402-XJ	5035048434468	●	●	●	Sacchetti in tessuto raccogli-polvere, confezione da 5 pz.	€ 40,00			
	DWV9340-XJ	5035048556924			●	Doppio filtro di ricambio (2 filtri) per DWV900L - DWV901LT - DWV902L/M (Type 2)	€ 87,00			
	DWV9345-XJ	5035048791042		●		Coppia di filtri classe H. Adatto per aspirare polveri e sporco grossolano, rimozione del 99.995% delle polveri dannose per la salute, con valori limite di esposizione professionale < 0,1 mg/m ³ , NON IDONEO ALL'ASPIRAZIONE DI AMIANTO. NON LAVABILE deve essere smaltito secondo le normative dopo l'uso. Compatibile con aspiratore DWV905H.	€ 68,00			
	DWV9510-XJ	5035048790380	●	●		Adattatore compatibile con aspiratori della serie DWV905, permette di agganciare moduli TSTAK e Tough System.	€ 102,00			

	CODICE	CODICE A BARRE	DESCRIZIONE	PREZZO LISTINO S/IVA
SISTEMI DI CONNESSIONE PER ASPIRAZIONE DELLE POLVERI 				
	DWV9000-XJ	5035048359679	Connessione ad aggancio rapido per tubi da 35 mm, compatibile per tutti gli aspiratori DeWALT a filo e batteria. Possibilità di connessione con i nuovi sistemi di aspirazione per martelli demolitori e perforatori.	€ 27,00
	DWV9110-XJ	5035048363249	Adattatore universale per connessione a tubi di diametri non standard da 29,30 e 25mm. Adatto per bocchette di aspirazione per seghe circolari a batteria, sistemi di aspirazione per smerigliatrici angolari.	€ 24,00
	DWV9130-XJ	5035048359693	Adattatore univesale per connessione con tubi da 35mm. Adatto per bocchette di aspirazione di: DW624/5E/6, DW621, D26204K, DW744/5, D26441, D26420/1/2/3, D26453, D26410, D25301D	€ 24,00
	DWV9220-XJ	5035048359655	Kit "Sistemi di connessione per macchine legno" formato da: 1 x DWV9000-XJ, 3 x DWV9130-XJ, 1 x DWV9150-XJ, 1 x DWV9120-XJ, 1 x D279058CL-XJ.	€ 81,00

	CODICE	CODICE A BARRE	DESCRIZIONE	PREZZO LISTINO S/IVA
CHIODATRICI, GROPPINATRICI E CUCITRICI PNEUMATICHE				
CHIODATRICI				
	DPN90C-XJ	5902013951001	Caricatore a bobina 225-300 chiodi. Lunghezza chiodo 50 - 90mm. Diametro chiodo 2,5 - 3,1 mm, Testa chiodo 7,2 mm, Pressione operativa 4,80 - 8,30 BAR, Corpo in magnesio, Regolazione di profondità, Sicura sequenziale, Punta seghettata, Punta anti-danneggiamento. DOTAZIONE: Valigetta sagomata.	€ 605,00
	DPN75C-XJ	5902013950912	Caricatore a bobina 225-300 chiodi. Lunghezza chiodo 38 - 75mm. Diametro chiodo 2,3 - 3,1 mm, Testa chiodo 7,2 mm, Pressione operativa 4,80 - 8,30 BAR, Corpo in alluminio, Regolazione di profondità, Sicura sequenziale, Punta seghettata, Punta anti-danneggiamento. DOTAZIONE: Valigetta sagomata.	€ 546,00
GROPPINATRICI				
	DPN1664PP-XJ	5902013958550	16 GAUGE. Precision Point, Lunghezza groppino 25 - 64 mm, Diametro 1,6 mm, Pressione operativa 4,80 - 8,30 BAR, Corpo in magnesio, Regolazione di profondità, Sicura sequenziale, Senza olio, Disinseppamento pistola, Punta anti-danneggiamento. DOTAZIONE: Valigetta sagomata.	€ 240,00
	DPN1850PP-XJ	5902013958574	18 GAUGE. Precision Point, Lunghezza groppino 15 - 55 mm, Diametro 1 - 1,25 mm, Pressione operativa 4,90 - 8,40 BAR, Corpo in magnesio, Regolazione di profondità, Sicura sequenziale, Senza olio, Disinseppamento pistola, Punta anti-danneggiamento. DOTAZIONE: Valigetta sagomata.	€ 204,00
	DPN2330-XJ	5902013959014	23 GAUGE. Lunghezza Groppino: 10-30mm. Diametro 0,6mm. Pressione operativa 4,9 - 8,4 bar. Corpo in Alluminio. Secondo grilletto. Regolatore di potenza. Naso compatto. Scarico aria posteriore. Caricamento laterale. Impugnatura ergonomica. DOTAZIONE: Valigetta.	€ 210,00
CUCITRICI				
	DPSSX38-XJ	5902013950943	SERIE 90. Lunghezza graffa 12 - 38 mm, Diametro 1,27 mm, Corona 5,6 mm, Pressione operativa 4,80 - 8,30 BAR, Corpo in magnesio, Regolazione di profondità, Sicura sequenziale, Senza olio, Punta anti-danneggiamento, Disinseppamento pistola, Blocco sicura. DOTAZIONE: Valigetta sagomata.	€ 170,00

	CODICE	CODICE A BARRE	DESCRIZIONE	PREZZO LISTINO S/IVA
	DPS8016-XJ	5902013959076	SERIE 80. Lunghezza Punto Metallico: 4-16mm. Diametro 0,6-0,9mm. Corona 12,8mm. Pressione operativa 4,9 - 8,4 bar. Corpo in Alluminio. Regolatore di potenza. Secondo grilletto. Scarico aria posteriore. Impugnatura ergonomica. Caricamento dal basso. DOTAZIONE: Valigetta.	€ 248,00
UTENSILE 2 IN 1 GROPPINATRICE/CUCITRICE				
	DPSB2IN1-XJ	5902013959069	18 GAUGE. Punto Metallico: 15-40mm. Diametro 1-1,2mm. Corona 5,6mm. Groppino: 15-40mm. Diametro 1,2mm. Pressione operativa 4,9 - 8,4 bar. Corpo in Alluminio. Regolazione di profondità. Sicura sequenziale. Punta anti-danneggiamento. Deflettore aria regolabile 360°. Impugnatura ergonomica. Caricamento laterale. DOTAZIONE: Valigetta.	€ 163,00
SOFT BAG - BORSE PORTAUTENSILI				
	DWST60101-1	3253561601019	Zaino trolley con ruote , Tessuti resistenti di alta qualità - 1680D, repellenti allo sporco, punti di usura rinforzati, Maniglia telescopica e ruote, 46 tasche con scomparti dedicati per bottiglie, utensili, trapani e batterie. Scomparto per laptop e Passanti, base in plastica impermeabile, alta visibilità del contenuto: interni gialli, esclusivo scomparto saldato resistente all'acqua IP54. Design innovativo della protezione cerniera, in Tarpaulin impermeabile saldata in giallo. Cinghia per fissare o attaccare attrezzi.	€ 134,00
	DWST60102-1	3253561601026	Zaino . Tessuti resistenti di alta qualità - 1680D, repellenti allo sporco, punti di usura rinforzati, 43 tasche con scomparti dedicati per bottiglie, utensili, trapani e batterie. Scomparto per laptop e Passanti, base in plastica impermeabile, alta visibilità del contenuto: interni gialli, esclusivo scomparto saldato resistente all'acqua IP54. Design innovativo della protezione cerniera, in Tarpaulin impermeabile saldata in giallo. Cinghia per fissare o attaccare attrezzi.	€ 114,00
	DWST60103-1	3253561601033	Borsa 16" ampia apertura , Tessuti resistenti di alta qualità - 1680D, repellenti allo sporco, punti di usura rinforzati, maniglie, tracolla imbottita, 19 tasche e 12 ganci, alta visibilità del contenuto: interni gialli, base in plastica impermeabile, esclusivo scomparto saldato resistente all'acqua IP54. Design innovativo della protezione cerniera, in Tarpaulin impermeabile saldata in giallo.	€ 74,00
	DWST60104-1	3253561601040	Borsa rettangolare 20" ampia apertura , Tessuti resistenti di alta qualità - 1680D, repellenti allo sporco, punti di usura rinforzati, maniglie, tracolla imbottita, 33 tasche, scomparti dedicati per riporre trapano e batterie, alta visibilità del contenuto: interni gialli, base in plastica impermeabile, esclusivo scomparto saldato resistente all'acqua IP54. Design innovativo della protezione cerniera, in Tarpaulin impermeabile saldata in giallo.	€ 86,00
	DWST60105-1	3253561601057	Borsa aperta 11" con tracolla , Tessuti resistenti di alta qualità - 1680D, repellenti allo sporco, punti di usura rinforzati, robusta maniglia e tracolla imbottita, 34 tasche, alta visibilità del contenuto: interni gialli, base in plastica impermeabile, esclusivo scomparto saldato resistente all'acqua IP54. Design innovativo della protezione cerniera, in Tarpaulin impermeabile saldata in giallo. Cinghia per fissare o attaccare attrezzi.	€ 79,00
	DWST60106-1	3253561601064	Borsa rettangolare aperta 20" , Tessuti resistenti di alta qualità - 1680D, repellenti allo sporco, punti di usura rinforzati, maniglia pieghevole gommata e tracolla imbottita, 36 tasche e 10 ganci, alta visibilità del contenuto: interni gialli, base in plastica impermeabile, esclusivo scomparto saldato resistente all'acqua IP54. Design innovativo della protezione cerniera, in Tarpaulin impermeabile saldata in giallo.	€ 102,00
	DWST60107-1	3253561601071	Trolley rettangolare 18" con ruote , Tessuti resistenti di alta qualità - 1680D, repellenti allo sporco, punti di usura rinforzati, Maniglia telescopica e ruote, 27 tasche, alta visibilità del contenuto: interni gialli, base in plastica impermeabile con supporto per la perfetta stabilità, esclusivo scomparto saldato resistente all'acqua IP54. Design innovativo della protezione cerniera, in Tarpaulin impermeabile saldata in giallo.	€ 178,00

	CODICE	CODICE A BARRE	DESCRIZIONE	PREZZO LISTINO S/IVA
	DWST1-79210	3253561792106	Borsone con ruote e maniglia telescopica. Ampia apertura superiore per un facile accesso. Grande capacità per contenere utensili elettrici, utensili a mano e accessori. Divisorio interno estraibile porta giraviti e punte. Maniglia ergonomica, tracolla, maniglia telescopica e 2 ruote per il trasporto di carichi, tasca interna portatrapano. DIMENSIONI: 30,5x31,8x69,9 cm.	€ 115,00
	DWST82991-1	3253561829901	Borsa porta utensili a base rettangolare in polipropilene impermeabile. Struttura in nylon 600x1200 Den, multi tasche interne ed esterne, divisori asportabili e ampio spazio per utensili elettrici e batterie. Tracolla imbottita. Predisposizione per aggancio a moduli TSTAK . DIMENSIONI: 45x25x30cm.	€ 97,00
	DWST82990-1	3253561829918	Cestello porta utensili con base in polipropilene impermeabile, struttura in nylon 600x1200 Den, con maniglione in acciaio ed impugnatura in gomma, tracolla imbottita, scomparto porta segaccio con chiusura in velcro e cinghie per aggancio livella. Predisposizione per aggancio a moduli TSTAK . DIMENSIONI: 45x25x35cm.	€ 97,00
TSTAK				
	DWST83541-1	3253561835414	Unità portautensili manuali e minuterie, struttura in cordura 1680Den, impugnatura ergonomica e robusta, tracolla e parte posteriore imbottite per una trasportabilità più confortevole. Base rigida ed impermeabile compatibile con i moduli TSTAK .	€ 57,00
	DWST82968-1	3253561829680	TSTAK V - Unità porta minuterie/elettrodomestici con coperchio trasparente, composto da interni modulabili (2 grandi, 2 medie e 6 piccole), cerniere per aggancio laterale. Impermeabilità IP64 SPESSORE MATERIALE: 2.8mm MISURE: 440x330x120 mm. MAX VOLUME DI CARICO: 7,8 L.	€ 52,00
	DWST83344-1	3253561833441	TSTAK I - Unità superiore porta elettrodomestici, spugna interna pretagliata, doppio coperchio porta minuteria, cerniere per aggancio laterale, maniglione in alluminio, maniglia bi-componente, porta etichetta. Con cerniere di chiusura in metallo e guarnizione a protezione da umidità e polvere (IP54). SPESSORE MATERIALE: 2.8mm MISURE: 440x332x185mm MAX VOLUME DI CARICO: 14 L	€ 71,00
	DWST83345-1	3253561833458	TSTAK II - Unità porta elettrodomestici, spugna interna pretagliata, cerniere per aggancio laterale, maniglia bi-componente, porta etichetta. Con cerniere di chiusura in metallo e guarnizione a protezione da umidità e polvere (IP54). SPESSORE MATERIALE: 2.8mm MISURE: 440x332x176mm MAX VOLUME DI CARICO: 13.5 L	€ 52,00
	DWST83346-1	3253561833465	TSTAK IV - Unità profonda porta elettrodomestici con vasca portaoggetti amovibile, cerniere per aggancio laterale. Con cerniere di chiusura in metallo e guarnizione a protezione da umidità e polvere (IP54). SPESSORE MATERIALE: 2.8mm MISURE: 440x332x301,5mm MAX VOLUME DI CARICO: 23 L	€ 50,00
	DWST1-70705	3253561707056	TSTAK III - Unità cassetto profondo, 6 cestelli porta minuteria (4 piccoli + 2 grandi), binari di scorrimento in metallo, cerniere per aggancio laterale, maniglia bi-componente, porta etichetta SPESSORE MATERIALE: 2.8mm MISURE: 440x314x176mm MAX VOLUME DI CARICO: 9.5 L	€ 66,00

	CODICE	CODICE A BARRE	DESCRIZIONE	PREZZO LISTINO S/IVA
	DWST1-70706	3253561707063	TSTAK IV - Unità doppio cassetto, divisori interni modulabili, binari di scorrimento in metallo, cerniere per aggancio laterale, maniglia bi-componente, porta etichetta. SPESSORE MATERIALE: 2.8mm MISURE: 440x314x176mm MAX VOLUME DI CARICO: 8 L	€ 78,00
	DWST83343-1	3253561833434	TSTAK - Valigetta portautensili profonda con maniglione in alluminio - Valigetta profonda con ampio volume per contenere anche elettrotensili, Coperchio portaminuterie, Maniglione in alluminio. Con cerniere di chiusura in metallo e guarnizione a protezione da umidità e polvere (IP54). DIMENSIONI: 338 x 323 x 442 mm.	€ 67,00
	DWST1-71228	5035048659229	TSTAK CESTELLO - Cestello aperto con aperture frontale per accessibilità anche quando agganciato a altri moduli, Cerniere laterali per agganciarli a altri TSTAK™ , Ampio volume. DIMENSIONI: 320 x 275 x 440 mm	€ 40,00
	DWST1-81078-QW	3253561810787	TSTAK RADIO - Unità radio caricabatteria XR; radio FM/DAB; Aux jack 3.5 mm, Bluetooth, protezione IP54, carica USB (5v/2.1a), display touch, doppia alimentazione, 220V tramite trasformatore in dotazione oppure batterie 10.8 - 18V (comprese le batterie FV), caricabatterie 10.8 - 18V + 54V FV, cerniere per aggancio laterale, maniglia superiore bi-componente. Spessore materiale: 4 mm Misure: 545 x 360 x 155mm	€ 368,00
	DWST83347-1	3253561833472	TSTAK - Vasca con ruote e impugnatura telescopica - Vasca di ampia volumetria anche per oggetti ingombranti, Impugnatura telescopica in Metallo-Plastica, Ruote da 7". Con cerniere di chiusura in metallo e guarnizione a protezione da umidità e polvere (IP54) DIMENSIONI: 435 x 1000 x 512	€ 132,00
	DWST1-71196	5035048446515	TSTAK TROLLEY - Unità per trasporto sistema TSTAK dotata di 2 ruote orientabili a 360° munite di freno e 2 ruote fisse da Ø 180mm. MISURE: 490x700x285 mm MAX CAPACITÀ DI CARICO: 100Kg MAX PORTATA SU GRADINI: 50Kg	€ 192,00
	DWST1-71229	3253561712296	TSTAK CART - Unità per trasporto sistema TSTAK dotata di 4 ruote orientabili a 360° di cui 2 munite di freno, cerniere per aggancio laterale. SPESSORE MATERIALE: 2,8 mm. MISURE: 486x436x181 mm. CARICO MAX: 100Kg.	€ 76,00
	DWST83395-1	3253561833953	TSTAK COMBO II+IV - Combinazione unità porta elettrotensili TSTAK II + unità doppio cassetto TSTAK IV SPESSORE MATERIALE: 2,8 mm. MISURE: 440x332x326 mm. MAX VOLUME DI CARICO: 21.5 L	€ 118,00
	DWST08017-1	3253561080173	Adattatore Tough System - TSTAK - Permette l'aggancio delle vasche della sistema TSTAK sulle vasche Tough System 2.0. Perfetta adattabilità.	€ 28,00
	DWST08017-9	3253569080175	Combinata Tough System - TSTAK - Combinata composta da Tough System DWST83294-1 (Cassetta porta utensili mediana) + DWST08017-1 (Adattatore Tough System - TSTAK) + TSTAK DWST83346-1 (Unità profonda porta elettrotensili).	€ 161,00

	CODICE	CODICE A BARRE	DESCRIZIONE	PREZZO LISTINO S/IVA
	DWST83517-1	3253561835179	TSTAK TOWER - Combinazione di TSTAK Vasca con ruote (DWST83347-1) + TSTAK IV - Unità profonda con vasca amovibile (DWST83346-1) + TSTAK II - Unità porta elettrodomestici senza spugna interna pretagliata. MISURE: 440x435x845 mm.	€ 210,00
	DWST83411-1	3253561834110	TSTAK TOWER I - Kit composto da TSTAK Vasca con ruote e impugnatura telescopica + TSTAK V + TSTAK I	€ 198,00
	DWST83412-1	3253561834950	TSTAK TOWER II - Kit composto da TSTAK CART + TSTAK II + TSTAK III + TSTAK V + TSTAK VI	€ 308,00
	DWST17871-1	3253561178719	VASCA CON RUOTE TSTAK - 113 LITRI - Vasca con ruote in polietilene ad alta densità. Volume 113 Litri. Coperchio diviso in 2 sezioni. IP54 Guarnizione tra vasca e coperchio, per proteggere il contenuto da pioggia e umidità. Cerniere frontali e laterali in metallo. Ruote ad uso intenso. Maniglione in metallo estraibile per il traino.	€ 148,00
	DWST82732-1	3253561827327	Cartella portadocumento TSTAK . Luce LED, paracolpi angolare in gomma, clip portadocumenti sia esterna che interna, tasca interna	€ 35,00
TOUGH SYSTEM				
	DWST83522-1	3253561835223	Unità portautensili 22" , in cordura 1680Den. Ampio accesso superiore, oltre 50 tasche, impugnatura ergonomica e tracolla imbottita, Base rigida ed impermeabile compatibile con i moduli Tough System 2.0	€ 147,00
	DWST83524-1	3253561835247	Unità portautensili e minuterie 11" , in cordura 1680Den. Accesso da entrambe i lati, oltre 25 tasche, doppia impugnatura ergonomica e tracolla imbottita, Base rigida ed impermeabile compatibile con i moduli Tough System 2.0	€ 114,00
	DWST83392-1	3253561833922	Unità ORGANIZER piccola , con 6 contenitori porta minuteria, coperchio trasparente, maniglia superiore bi-componente. In polietilene ad alta densità, con cerniere di chiusura in metallo e guarnizione a protezione da umidità e polvere (IP65). Compatibile con le normali vasche Tough system 2.0 Misure: 360 x 270 x 130mm	€ 43,00
	DWST08035-1	3253561080357	1/2 Tough System vasca fonda porta utensili elettrici , con vaschetta estraibile e separatori verticali. In polietilene ad alta densità con cerniere di chiusura in metallo e guarnizione a protezione da umidità e polvere (IP65). Compatibilità con sistema Tough System 2.0	€ 64,00

	CODICE	CODICE A BARRE	DESCRIZIONE	PREZZO LISTINO S/IVA
	DWST08061-1	3253561080616	1/2 Unità doppia torcia LED 4000Lumen vasca portautensili aperta , 2 torce led pivotanti e ruotabili di 360° da 4000 lumen totali (2000+2000), 3 intensità luminose, funzionamento con batteria DeWALT XR 18/54V (non fornita in dotazione), gancio in metallo per appendere unità torcia ed attacco per treppiede, ampia vasca portautensili aperta con comoda impugnatura ripiegabile, compatibilità con Tough System 2.0	€ 305,00
	DWST83394-1	3253561833946	DS100 - Unità ORGANIZER con 10 contenitori porta minuteria (2 grandi e 8 piccoli), coperchio trasparente, maniglia bi-componente, con cerniere di chiusura in metallo e guarnizione a protezione da umidità e polvere (IP65).	€ 79,00
	DWST83293-1	3253561832925	DS150 - Cassetta/organizer porta minuteria con vaschette estraibili ed alloggiamenti per punte nel coperchio. In polietilene ad alta densità, con cerniere di chiusura in metallo e guarnizione a protezione da umidità e polvere (IP65). DIMENSIONI: 158 x 336 x 550 mm.	€ 76,00
	DWST83294-1	3253561832949	DS300 - Cassetta porta utensili con vaschetta estraibile. In polietilene ad alta densità con cerniere di chiusura in metallo e guarnizione a protezione da umidità e polvere (IP65). DIMENSIONI: 308 x 336 x 550 mm.	€ 86,00
	DWST83342-1	3253561833427	DS400 - Cassetta porta utensili elettrici, con vaschetta estraibile ed alloggiamenti verticali per utensili di primo uso. In polietilene ad alta densità con cerniere di chiusura in metallo e guarnizione a protezione da umidità e polvere (IP65). DIMENSIONI: 408 x 366 x 550 mm.	€ 98,00
	DWST83529-1	3253561835292	Cassetta porta utensili con doppio cassetto - In polietilene ad alta densità con cerniere di chiusura in metallo. DIMENSIONI: 305 x 355 x 535 mm.	€ 173,00
	DWST08330-1	3253561083303	Unità 3 cassette , 3 cassette profondi in ABS, guide con cuscinetti a sfera, impugnatura superiore bi-componente, chiusure automatiche per impilaggio, compatibile con moduli Tough System 2.0 e 1.0	€ 200,00
	DWST1-75654	3253561756542	DS350 - CESTELLO Unità aperta fonda senza coperchio con apertura frontale cerniere per aggancio laterale, maniglia superiore in metallo, compatibile con carrello 1-70-324. Spessore materiale: 4 mm Misure: 558 x 330 x 277mm	€ 64,00
	DWST83408-1	3253561834080	Unità vassoio interno fondo , contenitore porta utensili es accessori, permette una miglior gestione e stoccaggio del material all'interno delle normali vasche Tough system 2.0 Misure: 310 x 470 x 110mm	€ 19,00
	DWST83407-1	3253561834073	Unità vassoio interno bassi , contenitore porta utensili es accessori, permette una miglior gestione e stoccaggio del material all'interno delle normali vasche Tough system 2.0 Misure: 310 x 470 x 60mm	€ 16,00
	DWST83471-QW	3253561834714	1/2 Tough System 2.0 , doppio caricabatteria 4A con carica simultanea per batteria XR 18V / FLEXVOLT (escluse FV 15Ah DCB549-XJ). Ventola interna per dissipazione calore quando chiusa. Indicatori LED dello stato carica batterie interni ed esterni. 2 porte USB per la ricarica dei dispositivi (Interna 1 x Type A + Esterna 1 x Type C). In polietilene ad alta densità con cerniere di chiusura in metallo e guarnizione a protezione da umidità e polvere (IP55). Compatibilità con sistema Tough System 2.0	€ 309,00

	CODICE	CODICE A BARRE	DESCRIZIONE	PREZZO LISTINO S/IVA
	DWST83295-1	3253561832925	DS450 - VASCA CON RUOTE - Schiuma strutturale di polipropilene espanso, Speciale design dell'apertura del coperchio con maniglia mobile per garantire il massimo volume di stoccaggio e la massima accessibilità con il coperchio non amovibile, Livello di protezione acqua e polvere (IP65), Asola per chiusura a lucchetto, Ampia impugnatura telescopica in Metallo Plastica, Cerniere laterali, Impugnature laterali per un comodo trasporto, 2 ampie ruote da 7", Cerniere di chiusura in metallo, Capacità carico 50Kg, Capacità carico maniglia telescopica 70Kg. DIMENSIONI: 480 x 990 x 597 mm.	€ 178,00
	DWST83401-1	3253561834011	TOUGH SYSTEM COMPLETO - Composto da: Carrello in metallo uso intenso + cassetta/organizer porta minuteria + cassetta centrale porta utensili + cassetta base porta utensili elettrici.	€ 533,00
	DWST83402-1	3253561834028	TOUGH SYSTEM TOWER - Kit composto da DS450 Vasca con ruote + DS300 Cassetta portautensili con vaschetta amovibile + DS150 Cassetta Organizer portaminuterie	€ 332,00
ACCESSORI TOUGH SYSTEM				
	1-70-362	325356170362	DSBRACKETS - Coppia di supporti di ricambio per aggancio al carrello DSCarrier - CAPACITÀ DI CARICO: kg. 80 (la coppia).	€ 31,00
	1-70-324	3253561703249	DSCarrier - Carrello uso intenso in metallo con 3 coppie di supporti regolabili, impugnatura rivestita in gomma morbida e pedana reclinabile. Capacità di carico sulla pedana kg. 150 - CAPACITÀ DI CARICO: sui supporti kg. 80 - DIMENSIONI: 95.5x23.5x68.1 cm.	€ 268,00
	DWST1-75694	5035048659212	TELAIO PORTA VASCHE - Capacità di carico fino a 200 kg, adatto a tutti i moduli TOUGHSYSTEM™, Montaggio semplice e veloce, Capacità di carico per coppia di staffe 40Kg, 2 gambe di sostegno in ogni confezione, 5 coppie di staffe amovibili e regolabili in altezza. DIMENSIONI: 255 x 740 x 160 mm	€ 187,00
TOUGH SYSTEM DXL				
	DWST08510-1	3253561085109	CASSETTO PROFONDO, storage TOUGHSYSTEM 2.0 DXL , moduli agganciabili tra di loro per creare un carrello con cassettiere e con ampio piano di lavoro in base alle tue esigenze, Leve sgancio cassette in alluminio, Guide cassette con cuscinetti a sfera, Aggancio automatico, Dimensione cassetto: 64.5x47x14.5 cm, Volume cassetto: 47 litri, Capacità massima: 25kg, Barra blocco cassette integrata. Compatibilità con i moduli TOUGHSYSTEM 2.0 DXL, TOUGHSYSTEM 2.0 e TSTAK	€ 337,00
	DWST08520-1	3253561085208	DOPPIO CASSETTO, storage TOUGHSYSTEM 2.0 DXL , moduli agganciabili tra di loro per creare un carrello con cassettiere e con ampio piano di lavoro in base alle tue esigenze, Leve sgancio cassette in alluminio, Guide cassette con cuscinetti a sfera, Aggancio automatico, Dimensione cassetto: 64.5x47x6 cm, Volume cassetto: 42.8 litri, Capacità massima: 25kg (12.5 Kg per cassetto), Barra blocco cassette integrata. Compatibilità con i moduli TOUGHSYSTEM 2.0 DXL, TOUGHSYSTEM 2.0 e TSTAK	€ 375,00

	CODICE	CODICE A BARRE	DESCRIZIONE	PREZZO LISTINO S/IVA
	DWST08530-1	3253561085307	BASE CON RUOTE, storage TOUGHSYSTEM 2.0 DXL , moduli agganciabili tra di loro per creare un carrello con cassettiere e con ampio piano di lavoro in base alle tue esigenze, Aggancio automatico, Capacità massima: 200kg, 4 ruote da 5" per tutti i terreni, Bloccaggio rotazione ruota, Freni di stazionamento, Fessure per cinghia a cricchetto, Maniglie per il trasporto. Compatibilità con i moduli TOUGHSYSTEM 2.0 DXL, TOUGHSYSTEM 2.0 e TSTAK	€ 216,00
	DWST08550-1	3253561085505	PIANO DI LAVORO, storage TOUGHSYSTEM 2.0 DXL , moduli agganciabili tra di loro per creare un carrello con cassettiere e con ampio piano di lavoro in base alle tue esigenze, Ampia superficie (50X66 cm), Bordi rialzati, Doppio spazio portaoggetti/tazza, Aggancio automatico, Gancio portautensili, Ampia impugnatura ergonomica. Compatibilità con i moduli TOUGHSYSTEM 2.0 DXL, TOUGHSYSTEM 2.0 e TSTAK	€ 88,00
NEW 	DWST60510-1	3253561605109	KIT Tough System 2.0 DXL 5 in 1 composto da DWST08550-1 PIANO DI LAVORO DWST08520-1 DOPPIO CASSETTO DWST08510-1 CASSETTO PROFONDO DWST08510-1 CASSETTO PROFONDO DWST08530-1 BASE CON RUOTE	€ 1.293,00
NEW 	DWST60520-1	3253561605208	KIT Tough System 2.0 DXL 4 in 1 composto da DWST08550-1 PIANO DI LAVORO DWST08520-1 DOPPIO CASSETTO DWST08510-1 CASSETTO PROFONDO DWST08530-1 BASE CON RUOTE	€ 974,00
	DWST82800-1	3253561828003	Binario 120cm montaggio a parete , struttura in acciaio, Max portata 45Kg, chiusura testata 2 giunture permettono la congiunzione di più binari senza soluzione di continuità, possibilità cggancio accessori per personalizzare ed organizzare gli spazi in maniera ottimale	€ 48,00
	DWST82805-1	3253561828058	Gancio standard corto per barra DWST82800-1 e moduli Tough system DXL , portata 22Kg, RIVESTIMENTO ANTISCIVOLO per mantenere gli attrezzi in posizione e ne previene il danneggiamento, SISTEMA CHIUSURA BREVETTATO per fissare il gancio al binario guida	€ 11,00
	DWST82813-1	3253561828133	Coppia di vaschette portaminuterie (2pezzi) per barra DWST82800-1 e moduli Tough system DXL , portata 4Kg, Accesso rapido al contenuto.	€ 11,00
	DWST82816-0	3253560828165	8 ganci per utensili manuali per barra DWST82800-1 e moduli Tough system DXL , (2 Ganci per cacciavite + 3 Ganci curvi + 3 Ganci diritti)	€ 21,00
	DWST82820-0	3253560828202	Coppia di Portabatteria (2 pezzi) per barra DWST82800-1 e moduli Tough system DXL , per alloggiare batteria DEWALT XR 12V, XR 18V o XR FLEXVOLT, portata 2Kg,	€ 15,00
	DWST82823-1	3253561828232	Gancio porta elettroutensile per barra DWST82800-1 e moduli Tough system DXL , versatile, disegnato per alloggiare perfettamente elettroutensili DEWALT, SISTEMA CHIUSURA BREVETTATO fissa il gancio al binario guida, portata 4Kg.	€ 21,00
CAVALLETTI				
	DWST1-75676	3253561756764	Coppia di cavalletti. Struttura e gambe in metallo, Scanalatura a V per posizionamento di profili tondi, supporti in gomma per una maggior presa del materiale, Portata massima coppia di cavalletti 900Kg, Altezza 1117mm	€ 180,00



Listino Prezzi Accessori

- I prezzi del presente listino si intendono in € (iva esclusa) salvo ove altrimenti specificato.
- DeWALT si riserva di apportare in qualunque momento modifiche ai prezzi ed alle caratteristiche dei propri prodotti senza darne preavviso.
- Il presente listino vale come riferimento circa la disponibilità dei prodotti DeWALT nel mercato italiano. Prodotti eventualmente riportati su altra documentazione ma non ivi presenti sono da considerarsi NON disponibili nel mercato italiano.
- Il presente listino annulla e sostituisce i precedenti.

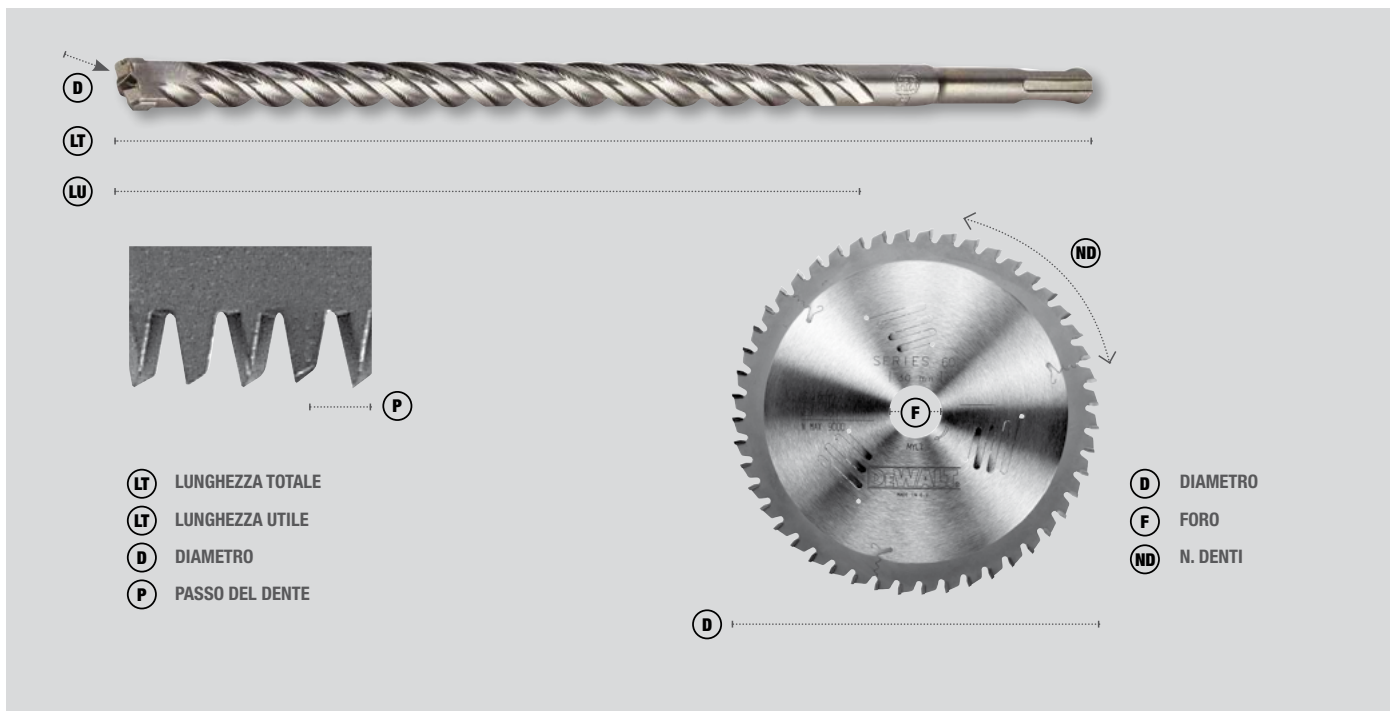

- LT** LUNGHEZZA TOTALE
- LT** LUNGHEZZA UTILE
- D** DIAMETRO
- P** PASSO DEL DENTE

- D** DIAMETRO
- F** FORO
- ND** N. DENTI

- La nuova gamma di accessori **ELITE** è stata progettata per fornire durata estrema, prestazioni superiori e massima produttività in tutte le applicazioni.
La serie di accessori della gamma **ELITE** comprende le seguenti tipologie:
 - **PUNTE SDS-PLUS**: 4 taglianti con un design innovativo per una performance migliore. Fino a \varnothing 14mm testa piena in carburo saldata al laser, da \varnothing 16mm in poi testa al carburo brasata al corpo della punta per una maggiore resistenza.
 - **PUNTE SDS-MAX**: 4 taglianti con una punta pilota sulla testa al carburo per un posizionamento più preciso del foro e maggiore velocità di applicazione.
 - **LAME CIRCOLARI**: in metallo duro C3, riaffilabile sino a 3 volte, con denti ultra affilati per una maggiore velocità e con la spalla anti-ritorno per aumentare la resistenza agli urti.
 - **DISCHI DIAMANTATI**: saldati al laser con 20% di diamante in più, taglio in tutti i tipi di calcestruzzo anche in cemento armato grazie al profilo del disco brevettato e fessure di ventilazione per il controllo della temperatura.
- La gamma di punte **EXTREME** per cemento, grazie all'innovativo design della testa ed al codolo triangolare, garantiscono ottimi risultati in tutte le applicazioni.
- Gli scalpelli **EXTREME DeWALT** presentano un design assolutamente innovativi in grado di raggiungere prestazioni davvero incredibili. Hanno infatti una quantità di materiale maggiore sul punto di maggior consumo dello scalpello, garantendo quindi una robustezza senza precedenti. La punta dello scalpello è inoltre più larga e consente quindi di rompere più materiale con un solo colpo.
- Le punte per metallo **EXTREME 2** permettono di forare velocemente, ottenendo un foro estremamente pulito e senza sbavature grazie all'innovativa geometria della punta di centraggio. Oggi disponibili anche le nuovissime extreme cobalt, le quali grazie ad una corretta percentuale di cobalto rendono possibile il loro impiego anche su acciaio inox.
- **EXTREME IMPACT** è una gamma di accessori completamente dedicata agli avvitatori impulsivi. È composta da innovative seghe a tazza e punte che permettono di forare materiali sottili come metallo e PVC. La nuova linea di inserti, incredibilmente robusta e resistente, completa una gamma di accessori che allarga le possibilità applicative dell'avvitatore a impulsivi.
- Le lame per seghetto alternativo **XPC** rappresentano la soluzione ideale per avere un taglio di assoluta precisione, anche negli angoli più stretti. La nuova geometria del dente garantisce velocità di taglio in tutte le qualità di legno. Il Plunge Point® è una caratteristica brevettata **DeWALT** che consente alla punta della lama di effettuare un taglio ad affondamento senza contraccolpi.
- Gli scalpelli **XLR™** presentano una testa in carburo, fissata all'estremità dello scalpello con un doppio sistema di brasatura e saldatura, che allunga in maniera significativa la durata della punta.

ELITE
SERIES™

EXTREME
SDS-Max

EXTREME
SDS-Plus 2

EXTREME
DEWALT
METAL 2

EXTREME
DEWALT
COBALTO

EXTREME
DEWALT
IMPACT

XPC

XLR

FORATURA NELLA MURATURA

PUNTE PER MURATURA • confezione singola in blister



Codice	Caratteristiche Tecniche D X LT	Codice a Barre	Prezzo listino S/iva
DT6500-QZ	3.0 x 60 mm	5011402382309	€ 1,76
DT6504-QZ	4.0 x 75 mm	5011402372379	€ 1,89
DT6505-QZ	5.0 x 85 mm	5011402372416	€ 2,04
DT6506-QZ	6.0 x 100 mm	5011402372492	€ 2,04
DT6606-QZ	6.0 x 200 mm	5011402372539	€ 4,26
DT6507-QZ	7.0 x 100 mm	5011402372614	€ 2,04
DT6557-QZ	7.0 x 150 mm	5011402372638	€ 3,23
DT6508-QZ	8.0 x 120 mm	5011402372676	€ 2,16
DT6558-QZ	8.0 x 150 mm	5011402372690	€ 3,23
DT6608-QZ	8.0 x 200 mm	5011402372713	€ 4,55
DT6708-QZ	8.0 x 400 mm	5011402372737	€ 7,59
DT6510-QZ	10.0 x 120 mm	5011402372836	€ 2,68
DT6560-QZ	10.0 x 150 mm	5011402372850	€ 3,49
DT6610-QZ	10.0 x 200 mm	5011402372874	€ 4,81
DT6562-QZ	12.0 x 150 mm	5011402372935	€ 3,90

CARATTERISTICHE

- Punta per calcestruzzo con angolo fra i taglienti di 130°
- L'attacco delle punte da 10-13 mm è ridotto a 9.5 mm
- L'attacco delle punte più grandi di 13 mm è ridotto a 12.7 mm.

APPLICAZIONE

- Ideali per ancoraggi, fissaggi, tasselli plastici e fori passanti
- Adatte per calcestruzzo, muratura in mattoni e pietra.

Codice	Caratteristiche Tecniche D X LT	Codice a Barre	Prezzo listino S/iva
DT6612-QZ	12.0 x 200 mm	5011402372959	€ 5,47
DT6712-QZ	12.0 x 400 mm	5011402372973	€ 8,51
DT6563-QZ	13.0 x 150 mm	5011402372997	€ 3,90
DT6564-QZ	14.0 x 150 mm	5011402373055	€ 6,00
DT6714-QZ	14.0 x 400 mm	5011402373093	€ 9,19
DT6566-QZ	16.0 x 150 mm	5011402373130	€ 6,00
DT6716-QZ	16.0 x 400 mm	5011402373154	€ 11,04
DT6720-QZ	20.0 x 400 mm	5011402373239	€ 15,14



CARATTERISTICHE

- Innovativo design del tagliente garantisce maggior penetrazione nel materiale.
- Spirale allungata per una facile rimozione del materiale.
- Codolo triangolare per una maggior tenuta al mandrino.

APPLICAZIONE

- Ideali per tutti i tipi di applicazioni.
- Adatte per calcestruzzo, blocchi di cemento, muratura, pietra e piastrelle.

Codice	Caratteristiche Tecniche D X LT	Codice a Barre	Prezzo listino S/iva
DT6695-XJ	3 x 110 mm	5035048489284	€ 3,94
DT6671-XJ	4 x 75 mm	5035048489291	€ 3,28
DT6672-XJ	5 x 85 mm	5035048489307	€ 3,28
DT6673-XJ	5 x 150 mm	5035048489314	€ 4,16
DT6674-XJ	5.5 x 85 mm	5035048489321	€ 3,55
DT6675-XJ	6 x 100 mm	5035048489338	€ 3,43
DT6676-XJ	6 x 150 mm	5035048489345	€ 3,69
DT6677-XJ	6 x 200 mm	5035048489352	€ 4,99
DT6678-XJ	6.5 x 100 mm	5035048489369	€ 3,43
DT6679-XJ	6.5 x 150 mm	5035048489376	€ 3,94
DT6680-XJ	7 x 100 mm	5035048489383	€ 3,69
DT6681-XJ	7 x 150 mm	5035048489390	€ 4,50

PUNTE EXTREME PER CEMENTO • confezione singola in blister

Codice	Caratteristiche Tecniche D X LT	Codice a Barre	Prezzo listino S/iva
DT6682-XJ	8 x 120 mm	5035048489406	€ 4,39
DT6683-XJ	8 x 200 mm	5035048489413	€ 5,23
DT6684-XJ	9 x 120 mm	5035048489420	€ 5,66
DT6685-XJ	10 x 120 mm	5035048489437	€ 5,23
DT6686-XJ	10 x 200 mm	5035048489444	€ 6,80
DT6687-XJ	12 x 150 mm	5035048489451	€ 6,93
DT6688-XJ	12 x 200 mm	5035048489468	€ 7,75
DT6689-XJ	13 x 150 mm	5035048489475	€ 8,62
DT6690-XJ	14 x 150 mm	5035048489482	€ 9,89
DT6691-XJ	14 x 200 mm	5035048489499	€ 11,42
DT6692-XJ	16 x 150 mm	5035048489505	€ 11,70
DT6693-XJ	16 x 200 mm	5035048489536	€ 13,24



SISTEMA SDS-PLUS



PUNTE SDS-PLUS EXTREME 2 DI NUOVA GENERAZIONE

- confezione singola in blister



CARATTERISTICHE

- La nuova inclinazione del tagliente a 140° con una speciale qualità di carburo permette una vita più lunga e una foratura più veloce.
- Saldatura a caldo per la massima resistenza.
- Il corpo della punta è estremamente centrato per una trasmissione dell'energia più efficiente.
- Spirale di scarico a 4 canali per favorire la rimozione del materiale.

APPLICAZIONE

- Ideali per tutti i tipi di applicazioni.
- Adatte per calcestruzzo, blocchi di cemento, muratura.

Codice	Codice a Barre	Caratteristiche Tecniche D X LT	Prezzo listino S/iva
DT9625-QZ	5035048014011	3 x 135 x 75 mm	€ 7,42
DT9502-QZ	5035048054772	4 x 110 x 50 mm	€ 6,86
DT9503-QZ	5035048054789	4 x 160 x 100 mm	€ 9,94
DT9504-QZ	5035048054796	5 x 110 x 50 mm	€ 5,61
DT9505-QZ	5035048054802	5 x 160 x 100 mm	€ 6,31
DT9506-QZ	5035048054819	5 x 210 x 150 mm	€ 10,90
DT9507-QZ	5035048054826	5 x 310 x 250 mm	€ 18,12
DT9620-QZ	5035048061855	5 x 460 x 400 mm	€ 29,54
DT9508-QZ	5035048054833	5.5 x 110 x 50 mm	€ 6,72
DT9509-QZ	5035048054840	5.5 x 160 x 100 mm	€ 6,45
DT9514-QZ	5035048054895	6 x 110 x 50 mm	€ 5,18
DT9515-QZ	5035048054901	6 x 160 x 100 mm	€ 5,75
DT9516-QZ	5035048054918	6 x 210 x 150 mm	€ 9,63
DT9517-QZ	5035048054925	6 x 260 x 200 mm	€ 10,90
DT9621-QZ	5035048054963	6 x 310 x 250 mm	€ 12,86
DT9518-QZ	5035048054932	6 x 460 x 400 mm	€ 23,81
DT9520-QZ	5035048054956	6.5 x 160 x 100 mm	€ 7,12
DT9521-QZ	5035048054963	6.5 x 210 x 150 mm	€ 6,72
DT9524-QZ	5035048054994	7 x 110 x 50 mm	€ 5,89
DT9525-QZ	5035048055007	7 x 160 x 100 mm	€ 6,58
DT9526-QZ	5035048055014	7 x 210 x 150 mm	€ 9,79
DT9528-QZ	5035048055038	8 x 110 x 50 mm	€ 6,45
DT9529-QZ	5035048055045	8 x 160 x 100 mm	€ 6,58
DT9530-QZ	5035048055052	8 x 210 x 150 mm	€ 7,83
DT9531-QZ	5035048055069	8 x 260 x 200 mm	€ 10,90
DT9532-QZ	5035048055076	8 x 310 x 250 mm	€ 13,09

Codice	Codice a Barre	Caratteristiche Tecniche D X LT	Prezzo listino S/iva
DT9534-QZ	5035048055090	8 x 460 x 400 mm	€ 24,22
DT9536-QZ	5035048055113	9 x 160 x 100 mm	€ 8,39
DT9537-QZ	5035048055120	9 x 210 x 150 mm	€ 10,08
DT9539-QZ	5035048055144	10 x 110 x 50 mm	€ 6,72
DT9540-QZ	5035048055151	10 x 160 x 100 mm	€ 7,42
DT9541-QZ	5035048055168	10 x 210 x 150 mm	€ 9,21
DT9542-QZ	5035048055175	10 x 260 x 200 mm	€ 11,73
DT9543-QZ	5035048055182	10 x 310 x 250 mm	€ 14,24
DT9545-QZ	5035048055205	10 x 460 x 400 mm	€ 22,18
DT9546-QZ	5035048055212	10 x 600 x 550 mm	€ 29,65
DT9547-QZ	5035048055229	10 x 1000 x 950 mm	€ 83,55
DT9548-QZ	5035048055236	11 x 160 x 100 mm	€ 8,12
DT9552-QZ	5035048055274	12 x 160 x 100 mm	€ 9,50
DT9553-QZ	5035048055281	12 x 200 x 150 mm	€ 11,98
DT9554-QZ	5035048055298	12 x 260 x 200 mm	€ 13,09
DT9555-QZ	5035048055304	12 x 300 x 250 mm	€ 14,24
DT9557-QZ	5035048055328	12 x 450 x 400 mm	€ 22,71
DT9558-QZ	5035048055335	12 x 600 x 550 mm	€ 27,93
DT9559-QZ	5035048055342	12 x 1000 x 950 mm	€ 94,99
DT9560-QZ	5035048055359	13 x 160 x 100 mm	€ 8,68
DT9566-QZ	5035048055410	14 x 160 x 100 mm	€ 11,85
DT9567-QZ	5035048055427	14 x 200 x 150 mm	€ 13,95
DT9568-QZ	5035048055434	14 x 260 x 200 mm	€ 15,34

PUNTE SDS-PLUS EXTREME 2 DI NUOVA GENERAZIONE

- confezione singola in blister

Codice	Codice a Barre	Caratteristiche Tecniche D X LT	Prezzo listino S/iva
DT9569-QZ	5035048055441	14 x 300 x 250 mm	€ 16,86
DT9570-QZ	5035048055458	14 x 450 x 400 mm	€ 25,87
DT9571-QZ	5035048055465	14 x 600 x 550 mm	€ 32,05
DT9572-QZ	5035048055472	14 x 1000 x 950 mm	€ 101,86
DT9573-QZ	5035048055489	15 x 160 x 100 mm	€ 11,98
DT9574-QZ	5035048055496	15 x 200 x 150 mm	€ 12,99
DT9575-QZ	5035048055502	15 x 260 x 200 mm	€ 15,34
DT9578-QZ	5035048055533	16 x 160 x 100 mm	€ 13,40
DT9579-QZ	5035048055540	16 x 200 x 150 mm	€ 17,55
DT9580-QZ	5035048055557	16 x 260 x 200 mm	€ 15,23
DT9581-QZ	5035048055564	16 x 300 x 250 mm	€ 21,45
DT9582-QZ	5035048055571	16 x 450 x 400 mm	€ 28,73
DT9583-QZ	5035048055588	16 x 600 x 550 mm	€ 37,55
DT9584-QZ	5035048055595	16 x 800 x 750 mm	€ 74,39
DT9585-QZ	5035048055601	16 x 1000 x 950 mm	€ 117,60
DT9587-QZ	5035048055625	18 x 200 x 150 mm	€ 19,53
DT9589-QZ	5035048055649	18 x 300 x 250 mm	€ 23,00
DT9590-QZ	5035048055656	18 x 450 x 400 mm	€ 31,13
DT9591-QZ	5035048055663	18 x 600 x 550 mm	€ 32,74
DT9592-QZ	5035048055670	18 x 800 x 750 mm	€ 82,40

Codice	Codice a Barre	Caratteristiche Tecniche D X LT	Prezzo listino S/iva
DT9593-QZ	5035048055687	18 x 1000 x 950 mm	€ 137,55
DT9597-QZ	5035048055724	20 x 200 x 150 mm	€ 22,43
DT9598-QZ	5035048055731	20 x 300 x 250 mm	€ 26,55
DT9599-QZ	5035048055748	20 x 450 x 400 mm	€ 32,97
DT9600-QZ	5035048055755	20 x 600 x 550 mm	€ 42,46
DT9601-QZ	5035048055762	20 x 1000 x 950 mm	€ 164,85
DT9602-QZ	5035048055779	22 x 250 x 200 mm	€ 26,79
DT9603-QZ	5035048055786	22 x 300 x 250 mm	€ 28,96
DT9604-QZ	5035048055793	22 x 450 x 400 mm	€ 41,10
DT9606-QZ	5035048055816	22 x 800 x 750 mm	€ 99,57
DT9607-QZ	5035048055823	22 x 1000 x 950 mm	€ 208,95
DT9609-QZ	5035048055847	24 x 250 x 200 mm	€ 30,45
DT9610-QZ	5035048055854	24 x 450 x 400 mm	€ 43,61
DT9611-QZ	5035048055861	25 x 250 x 200 mm	€ 31,71
DT9613-QZ	5035048055885	25 x 450 x 400 mm	€ 45,56
DT9615-QZ	5035048055908	26 x 250 x 200 mm	€ 36,74
DT9616-QZ	5035048055915	26 x 450 x 400 mm	€ 48,07
DT9617-QZ	5035048055922	26 x 800 x 750 mm	€ 169,05
DT9618-QZ	5035048055939	30 x 250 x 200 mm	€ 49,79
DT9619-QZ	5035048055946	30 x 450 x 400 mm	€ 68,67

PUNTE SDS-PLUS EXTREME 2 DI NUOVA GENERAZIONE

- confezione multipla 10 pezzi



Codice	Codice a Barre	Caratteristiche Tecniche D X LT X LU	Prezzo listino S/iva
DT9803-QZ	5035048055984	5 x 160 x 100 mm	€ 46,58
DT9812-QZ	5035048056073	6 x 110 x 50 mm	€ 43,72
DT9815-QZ	5035048056103	6 x 160 x 100 mm	€ 49,67
DT9818-QZ	5035048056134	6 x 210 x 150 mm	€ 76,68
DT9846-QZ	5035048013953	6.5 x 210 x 150 mm	€ 79,28
DT9827-QZ	5035048056226	8 x 160 x 100 mm	€ 55,16
DT9830-QZ	5035048056257	8 x 210 x 150 mm	€ 67,88
DT9834-QZ	5035048056295	10 x 160 x 100 mm	€ 61,80
DT9837-QZ	5035048056325	10 x 210 x 150 mm	€ 80,12
DT9839-QZ	5035048056349	12 x 160 x 100 mm	€ 72,10
DT9841-QZ	5035048056363	12 x 200 x 150 mm	€ 92,70

PUNTE SDS-PLUS HP A 2 TAGLIENTI

- Confezione singola in blister
- Testa della punta a 2 taglienti con nuova geometria
- Elica di scarico allungata per una rapida rimozione dei detriti e incremento della velocità di foratura
- Ideali per foratura su mattoni, muratura, cemento, laterizi



Codice	Codice a Barre	Caratteristiche Tecniche D X LT X LU	Prezzo listino S/iva
DT9630-QZ	5035048094815	4 mm x 110x42mm	€ 3,45
DT9662-QZ	5035048536964	5 mm x 110x42mm	€ 3,06
DT9663-QZ	5035048536971	6 mm x 110x42mm	€ 2,95
DT9635-QZ	5035048094860	6 mm x 160x92mm	€ 3,34
DT9664-QZ	5035048536988	8 mm x 110x42mm	€ 3,45
DT9641-QZ	5035048094921	8 mm x 160x92mm	€ 3,70
DT9642-QZ	5035048094938	8 mm x 210x140mm	€ 4,49
DT9665-QZ	5035048536995	10 mm x 110x42mm	€ 3,83
DT9644-QZ	5035048094952	10 mm x 160x92mm	€ 4,22
DT9645-QZ	5035048094969	10 mm x 210x140mm	€ 5,12
DT9646-QZ	5035048094976	10 mm x 310x230mm	€ 7,91
DT9647-QZ	5035048094983	12 mm x 160x92mm	€ 4,99
DT9648-QZ	5035048094990	12 mm x 210x140mm	€ 6,13
DT9649-QZ	5035048095003	12 mm x 310x230mm	€ 8,05
DT9650-QZ	5035048095010	14 mm x 160x85mm	€ 6,51
DT9651-QZ	5035048095027	14 mm x 210x130mm	€ 7,53
DT9653-QZ	5035048095041	16 mm x 210x125mm	€ 9,19
DT9655-QZ	5035048095065	18 mm x 210x120mm	€ 10,71
DT60300-QZ	5035048099513	Set 8 punte SDS+ 2x 6,7,8,10 x160 mm	€ 25,47
DT60301-QZ	5035048095454	Set 5 punte SDS+ 5,6x110 6,8,10 x160 mm	€ 17,24
DT60302-QZ	5035048095461	Set 6 punte SDS+ 2x6,2x8,2x10 x160 mm	€ 21,56
DT60330-QZ	5035048099957	Set 3 Scalpelli SDS+ punta,piatto,spatola	€ 25,47

Punte progettate per la foratura nel cemento armato e resistenti all'impatto con il tendino in ferro



Trattamento indurente della punta per renderla più resistente



Tecnologia che rende il corpo della punta più robusto e resistente alla rottura



TESTA A 4 TAGLIANTI
AL CARBURO



CARATTERISTICHE

- Nuova forma della testa a 4 taglienti al carburo.
- Punta pilota sulla testa al carburo per un posizionamento più preciso del foro e maggiore velocità di applicazione.
- Il design del corpo con flute a passo variabile rimuove più rapidamente la polvere dalla zona di contatto aumentando la velocità di foratura.
- Fino al ø 14 testa piena in carburo saldata al laser, dal ø 16 testa al carburo brasata al corpo della punta.

APPLICAZIONE

- Progettata per durare a lungo in applicazioni di foratura su cemento armato, pietra e mattoni.

PUNTE SDS-PLUS ELITE A 4 TAGLIANTI

• confezione singola in blister

Codice	Codice a Barre	Caratteristiche tecniche D X LT X LU	Prezzo listino S/iva
DT8907-QZ	5035048077689	5 x 110 x 50 mm	€ 10,25
DT8908-QZ	5035048077696	5 x 160 x 100 mm	€ 11,09
DT8909-QZ	5035048077702	5 x 210 x 150 mm	€ 11,36
DT8910-QZ	5035048077719	5,5 x 110 x 50 mm	€ 11,36
DT8911-QZ	5035048077726	5,5 x 160 x 100 mm	€ 11,62
DT8912-QZ	5035048077733	6 x 110 x 50 mm	€ 10,53
DT8913-QZ	5035048077740	6 x 160 x 100 mm	€ 11,09
DT8914-QZ	5035048077757	6 x 210 x 150 mm	€ 12,17
DT8915-QZ	5035048077764	6 x 260 x 200 mm	€ 13,40
DT8916-QZ	5035048077771	6,5 x 160 x 100 mm	€ 11,36
DT8917-QZ	5035048077788	6,5 x 210 x 150 mm	€ 12,03
DT8918-QZ	5035048077795	6,5 x 260 x 200 mm	€ 15,46
DT8919-QZ	5035048077801	6,5 x 310 x 250 mm	€ 16,43
DT8920-QZ	5035048077818	7 x 160 x 100 mm	€ 12,61
DT8921-QZ	5035048077825	7 x 210 x 150 mm	€ 12,99
DT8922-QZ	5035048077832	8 x 110 x 50 mm	€ 13,13
DT8923-QZ	5035048077849	8 x 160 x 100 mm	€ 13,40
DT8924-QZ	5035048077856	8 x 210 x 150 mm	€ 13,95
DT8925-QZ	5035048077863	8 x 260 x 200 mm	€ 15,99
DT8926-QZ	5035048077870	8 x 310 x 250 mm	€ 26,44
DT8927-QZ	5035048077887	8 x 460 x 400 mm	€ 43,84
DT8928-QZ	5035048077894	10 x 160 x 100 mm	€ 14,76
DT8929-QZ	5035048077900	10 x 210 x 150 mm	€ 16,38
DT8930-QZ	5035048077917	10 x 260 x 200 mm	€ 19,95
DT8931-QZ	5035048077924	10 x 310 x 250 mm	€ 27,81
DT8932-QZ	5035048077931	10 x 460 x 400 mm	€ 43,84
DT8933-QZ	5035048077948	12 x 160 x 100 mm	€ 16,82
DT8934-QZ	5035048077955	12 x 200 x 150 mm	€ 19,82
DT8935-QZ	5035048077962	12 x 260 x 200 mm	€ 23,35
DT8936-QZ	5035048077979	12 x 310 x 250 mm	€ 35,83
DT8937-QZ	5035048077986	12 x 460 x 400 mm	€ 53,22
DT8938-QZ	5035048077993	14 x 160 x 100 mm	€ 25,76
DT8939-QZ	5035048078006	14 x 200 x 150 mm	€ 27,81
DT8940-QZ	5035048078013	14 x 260 x 200 mm	€ 31,25
DT8941-QZ	5035048078020	14 x 310 x 250 mm	€ 35,60
DT8942-QZ	5035048078037	14 x 460 x 400 mm	€ 53,91

Codice	Codice a Barre	Caratteristiche tecniche D X LT	Prezzo listino S/iva
DT9680-QZ	5035048066133	16 X 250 mm	€ 41,90
DT9681-QZ	5035048066140	16 X 450 mm	€ 53,79
DT9682-QZ	5035048066157	18 X 250 mm	€ 53,79
DT9683-QZ	5035048066164	18 X 450 mm	€ 58,83
DT9684-QZ	5035048066171	20 X 250 mm	€ 56,88
DT9685-QZ	5035048066188	20 X 450 mm	€ 62,95
DT9686-QZ	5035048066195	22 X 250 mm	€ 60,27
DT9687-QZ	5035048066201	22 X 450 mm	€ 66,47
DT9688-QZ	5035048066218	24 X 250 mm	€ 64,09
DT9689-QZ	5035048066225	24 X 450 mm	€ 68,67
DT9690-QZ	5035048066232	25 X 250 mm	€ 67,53
DT9691-QZ	5035048066249	25 X 450 mm	€ 72,10
DT9692-QZ	5035048066256	26 X 450 mm	€ 77,83
DT9693-QZ	5035048066263	28 X 250 mm	€ 70,96
DT9694-QZ	5035048066270	28 X 450 mm	€ 74,39
DT9695-QZ	5035048066287	30 X 250 mm	€ 77,83
DT9696-QZ	5035048066294	30 X 450 mm	€ 82,40

PUNTE SDS-PLUS ELITE A 4 TAGLIANTI

• confezione multipla 10 pezzi

Codice	Codice a Barre	Caratteristiche tecniche D X LT	Prezzo listino S/iva
DT8950-QZ	5035048078105	5 X 110 mm	€ 88,13
DT8951-QZ	5035048078112	5 X 160 mm	€ 99,57
DT8955-QZ	5035048078150	6 X 110 mm	€ 90,42
DT8956-QZ	5035048078167	6 X 160 mm	€ 100,72
DT8957-QZ	5035048078174	6 X 210 mm	€ 109,87
DT8965-QZ	5035048078259	8 X 160 mm	€ 126,00
DT8966-QZ	5035048078266	8 X 210 mm	€ 133,35
DT8967-QZ	5035048078273	10 X 160 mm	€ 133,35
DT8968-QZ	5035048078280	10 X 210 mm	€ 148,05
DT8969-QZ	5035048078297	10 X 260 mm	€ 182,70
DT8971-QZ	5035048078310	12 X 160 mm	€ 159,60
DT8972-QZ	5035048078327	12 X 200 mm	€ 175,35

SCALPELLI SDS-PLUS

- confezione singola in blister

CARATTERISTICHE

- Ampia gamma di scalpelli per tutte le applicazioni più comuni.
- Lavorati con uno speciale trattamento in superficie per garantire la naturale struttura dei grani consentendo una lunga durata dello scalpello.

APPLICAZIONE

- Per uso con tassellatori SDS-Plus.

Codice	Codice a Barre	Caratteristiche Tecniche LA X LT	Forma	Prezzo al pubblico S/iva
DT6801-QZ	5011402371426	250 mm	a punta	€ 17,04
DT6802-QZ	5011402371433	20 x 250 mm	piatto	€ 17,04
DT6803-QZ	5011402371440	40 x 250 mm	a spatola	€ 25,29
DT6804-QZ	5011402371457	22 x 250 mm	per scanalature	€ 55,74
DT6805-QZ	5011402371464	22 x 250 mm	a canale	€ 28,34
DT6806-QZ	5011402371471	40 x 250 mm	per piastrelle	€ 33,47



PUNTE CON ASPIRAZIONE INTEGRATA

CARATTERISTICHE

- Foratura estremamente veloce con estrazione della polvere.
- Ambiente di lavoro pulito e sicuro.
- Testa della punta forata e connettore per aspiratore integrato.

APPLICAZIONE

- Ideali per installazione di ferri di ripresa, forature in verticale, fori con utilizzo di resine



Codice	Codice a Barre	Caratteristiche Tecniche	Prezzo listino S/iva
PUNTE SDS PLUS			
DT60340-QZ	5035048545171	Punta Ø12 mm - LU 200 / LT 320mm	€ 113,22
DT60341-QZ	5035048545188	Punta Ø14 mm - LU 250 / LT 370mm	€ 126,48
DT60342-QZ	5035048545201	Punta Ø16 mm - LU 250 / LT 370mm	€ 128,52
DT60343-QZ	5035048545218	Punta Ø18 mm - LU 250 / LT 370mm	€ 133,62



DT60343-QZ

CORONE PER TASSELLATORI SDS-PLUS



CARATTERISTICHE

- Ampia gamma di corone con attacco SDS-Plus, realizzate con altissima qualità sia dei taglienti che dell'acciaio. • Filetto M16.

APPLICAZIONE

- Le corone DeWALT con attacco SDS-Plus sono ideali per gli elettricisti e idraulici che vogliono realizzare fori passanti.

Codice	Caratteristiche Tecniche	Codice a Barre	Prezzo listino S/iva
DT6743-QZ	45 x 72 mm	5035048013625	€ 82,27
DT6744-QZ	50 x 72 mm	5035048013632	€ 100,06
DT6745-QZ	68 x 72 mm	5035048013649	€ 129,54
DT6746-QZ	72 x 72 mm	5035048013656	€ 135,66
DT6747-QZ	80 x 72 mm	5035048013663	€ 141,78
DT6748-QZ	90 x 72 mm	5035048013670	€ 144,84

ADATTATORI PER CORONE PER TASSELLATORI

Codice	Codice a Barre	Caratteristiche Tecniche LT	Prezzo listino S/iva
DT6750-QZ	5035048013687	110 mm (SDS-Plus)	€ 47,25
DT6751-QZ	5035048013694	300 mm (SDS-Plus)	€ 61,15
DT6753-QZ	5035048013717	120 mm (punta pilota)	€ 7,85



DT6750-QZ



DT6753-QZ

FRUSTE PER MISCELAZIONE

CARATTERISTICHE

- Ideale per pittura, vernici, colla per carta da parati, gesso.



Codice	Codice a Barre	Caratteristiche Tecniche D X LT	Prezzo listino S/iva
DT4951-QZ	5035048027219	120 x 600 mm	€ 23,63
DT4952-QZ	5035048011300	120 x 600 mm	€ 50,14



SCALPELLI XLR

Confezione singola in blister

CARATTERISTICHE

- Geometria della punta ottimizzata per mantenere costante l'affilatura e la capacità produttiva. • Testa realizzata con acciaio più duro per resistere all'usura e demolire in velocità. • Corpo realizzato con un acciaio più morbido per resistere ai contraccolpi e ridurre al minimo le rotture.

DESCRIZIONE

- Per uso con tassellatori SDS-Plus, martelli SDS-Max ed esagonali 19mm.



XLR piatto



XLR a punta



XLR spatola

Codice	Codice a Barre	Caratteristiche tecniche D x LT	Forma	Prezzo listino S/iva (PREZZO PER UNITÀ)
DT6978-QZ	5035048083581	SDS-Plus 250 mm XLR	A punta	€ 30,22
DT6979-QZ	5035048083598	SDS-Plus 250x20 mm XLR	Piatto	€ 31,59
DT6984-QZ	5035048083604	SDS-Plus 200x40 mm XLR	A spatola	€ 32,85
DT6888-QZ	5035048082393	SDS-Max 300 mm XLR	A punta	€ 35,48
DT6889-QZ	5035048082409	SDS-Max 400 mm XLR	A punta	€ 37,43
DT6811-QZ	5035048082423	SDS-Max 300x25 mm XLR	Piatto	€ 35,48
DT6812-QZ	5035048082430	SDS-Max 400x25 mm XLR	Piatto	€ 37,43
DT6818-QZ	5035048082447	SDS-Max 360x50 mm XLR	Spatola	€ 60,43

SISTEMA SDS-MAX

- confezione singola in blister



Codice	Codice a Barre	Caratteristiche Tecniche D X LT (mm) - N°TAGLIANTI	Prezzo listino S/iva
DT9400-QZ	5035048059678	12 x 340 2 taglienti	€ 66,38
DT9401-QZ	5035048059685	12 x 540 2 taglienti	€ 77,83
DT9405-QZ	5035048059722	14 x 340 2 taglienti	€ 74,39
DT9406-QZ	5035048059739	14 x 540 2 taglienti	€ 84,69
DT9409-QZ	5035048049760	16 x 340 4 taglienti	€ 76,68
DT9410-QZ	5035048059777	16 x 540 4 taglienti	€ 88,13
DT9411-QZ	5035048059784	18 x 340 4 taglienti	€ 77,83
DT9412-QZ	5035048059791	18 x 540 4 taglienti	€ 97,28
DT9415-QZ	5035048059821	19 x 670 4 taglienti	€ 120,75
DT9416-QZ	5035048059838	20 x 340 4 taglienti	€ 82,40
DT9417-QZ	5035048059845	20 x 540 4 taglienti	€ 91,56
DT9418-QZ	5035048059852	20 x 920 4 taglienti	€ 133,35
DT9419-QZ	5035048059869	22 x 340 4 taglienti	€ 85,84
DT9420-QZ	5035048059876	22 x 540 4 taglienti	€ 93,85
DT9421-QZ	5035048059883	22 x 920 4 taglienti	€ 157,50
DT9422-QZ	5035048059890	24 x 340 4 taglienti	€ 93,85
DT9423-QZ	5035048059906	24 x 540 4 taglienti	€ 107,58
DT9424-QZ	5035048059913	25 x 340 4 taglienti	€ 93,85
DT9425-QZ	5035048059920	25 x 540 4 taglienti	€ 111,02
DT9426-QZ	5035048059937	25 x 920 4 taglienti	€ 157,50
DT9427-QZ	5035048059944	26 x 340 4 taglienti	€ 103,01
DT9428-QZ	5035048059951	26 x 540 4 taglienti	€ 119,70



CARATTERISTICHE

- Spirale di scarico a 4 canali: massimizza la velocità di foratura e favorisce lo scarico del materiale.
- Geometria della testa aperta permette una più rapida espulsione della polvere.
- Punta a 4 taglienti: riduce al minimo le vibrazioni.

APPLICAZIONE

- Per uso con martelli SDS-Max.
- Ideali per fissaggi, ancoraggi e lavori generici di foratura sul cemento e muratura.

Codice	Codice a Barre	Caratteristiche Tecniche D X LT (mm) - N°TAGLIANTI	Prezzo listino S/iva
DT9429-QZ	5035048059968	28 x 380 4 taglienti	€ 112,16
DT9430-QZ	5035048059975	28 x 570 4 taglienti	€ 124,95
DT9431-QZ	5035048059982	28 x 670 4 taglienti	€ 182,70
DT9433-QZ	5035048060001	30 x 570 4 taglienti	€ 133,35
DT9434-QZ	5035048060018	32 x 380 4 taglienti	€ 135,45
DT9435-QZ	5035048060025	32 x 570 4 taglienti	€ 144,90
DT9436-QZ	5035048060032	32 x 920 4 taglienti	€ 212,10
DT9438-QZ	5035048060056	35 x 570 4 taglienti	€ 162,75
DT9439-QZ	5035048060063	35 x 670 4 taglienti	€ 211,05
DT9440-QZ	5035048060070	36 x 570 4 taglienti	€ 176,40
DT9441-QZ	5035048060087	38 x 380 4 taglienti	€ 176,40
DT9442-QZ	5035048060094	38 x 570 4 taglienti	€ 192,15
DT9443-QZ	5035048060100	38 x 670 4 taglienti	€ 214,20
DT9445-QZ	5035048060124	40 x 570 4 taglienti	€ 232,05
DT9446-QZ	5035048060131	40 x 920 4 taglienti	€ 307,65
DT9447-QZ	5035048060148	42 x 570 4 taglienti	€ 290,85
DT9448-QZ	5035048060155	45 x 570 4 taglienti	€ 345,45
DT9449-QZ	5035048060162	50 x 570 4 taglienti	€ 399,00
DT9450-QZ	5035048060179	52 x 570 4 taglienti	€ 435,75





PUNTE SDS-MAX

- confezione singola in blister

CARATTERISTICHE

- Design 4 taglienti rinnovato e geometria della testa più aperta per una maggiore espulsione della polvere.
- Spirale di scarico 4 canali.
- Elica allungata per lasciare il massimo spazio per rimuovere il materiale.

DESCRIZIONE

- Da utilizzare con martelli SDS-Max su cemento e muratura.

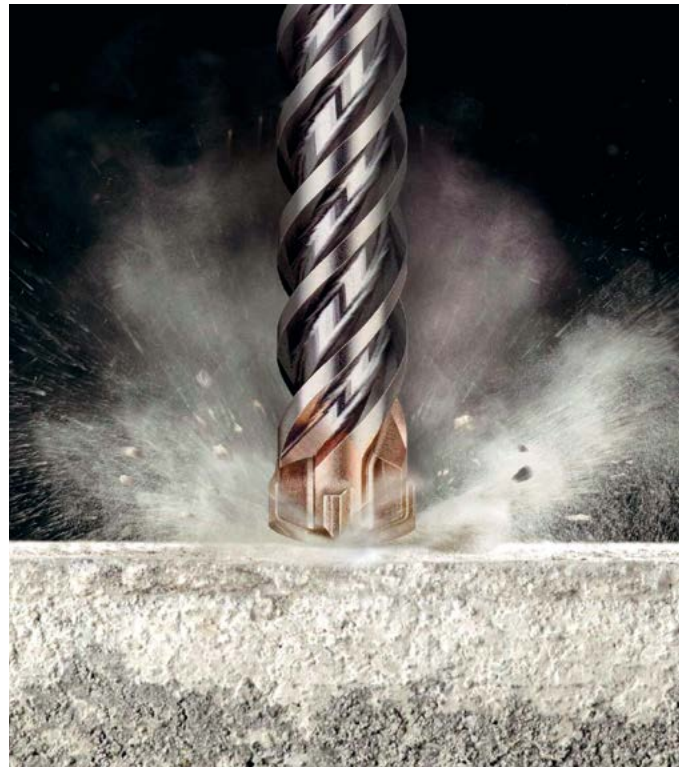

Codice	Codice a Barre	Caratteristiche Tecniche D X LT	Confezione	Descrizione	Prezzo listino S/iva
DT60809-QZ	5035048096734	16 x 340 mm	1	SDS MAX ELITE 4 Taglienti 16 x 340 mm	€ 90,42
DT60810-QZ	5035048096741	16 x 540 mm	1	SDS MAX ELITE 4 Taglienti 16 x 540 mm	€ 104,15
DT60811-QZ	5035048096758	18 x 340 mm	1	SDS MAX ELITE 4 Taglienti 18 x 340 mm	€ 92,70
DT60812-QZ	5035048096765	18 x 540 mm	1	SDS MAX ELITE 4 Taglienti 18 x 540 mm	€ 116,55
DT60816-QZ	5035048096802	20 x 340 mm	1	SDS MAX ELITE 4 Taglienti 20 x 340 mm	€ 97,28
DT60817-QZ	5035048096819	20 x 540 mm	1	SDS MAX ELITE 4 Taglienti 20 x 540 mm	€ 107,58
DT60818-QZ	5035048096826	20 x 920 mm	1	SDS MAX ELITE 4 Taglienti 20 x 920 mm	€ 156,45
DT60819-QZ	5035048096833	22 x 340 mm	1	SDS MAX ELITE 4 Taglienti 22 x 340 mm	€ 100,72
DT60820-QZ	5035048096840	22 x 540 mm	1	SDS MAX ELITE 4 Taglienti 22 x 540 mm	€ 109,87
DT60821-QZ	5035048096857	22 x 920 mm	1	SDS MAX ELITE 4 Taglienti 22 x 920 mm	€ 184,80
DT60822-QZ	5035048096864	24 x 340 mm	1	SDS MAX ELITE 4 Taglienti 24 x 340 mm	€ 111,02
DT60823-QZ	5035048096871	24 x 540 mm	1	SDS MAX ELITE 4 Taglienti 24 x 540 mm	€ 126,00
DT60824-QZ	5035048096888	25 x 340 mm	1	SDS MAX ELITE 4 Taglienti 25 x 340 mm	€ 111,02
DT60825-QZ	5035048096895	25 x 540 mm	1	SDS MAX ELITE 4 Taglienti 25 x 540 mm	€ 131,25
DT60826-QZ	5035048096901	25 x 920 mm	1	SDS MAX ELITE 4 Taglienti 25 x 920 mm	€ 185,85
DT60827-QZ	5035048096918	26 x 340 mm	1	SDS MAX ELITE 4 Taglienti 26 x 340 mm	€ 121,80
DT60828-QZ	5035048096925	26 x 540 mm	1	SDS MAX ELITE 4 Taglienti 26 x 540 mm	€ 141,75
DT60829-QZ	5035048096932	28 x 380 mm	1	SDS MAX ELITE 4 Taglienti 28 x 380 mm	€ 133,35
DT60830-QZ	5035048096949	28 x 570 mm	1	SDS MAX ELITE 4 Taglienti 28 x 570 mm	€ 148,05
DT60831-QZ	5035048096956	28 x 670 mm	1	SDS MAX ELITE 4 Taglienti 28 x 670 mm	€ 215,25
DT60832-QZ	5035048096963	30 x 380 mm	1	SDS MAX ELITE 4 Taglienti 30 x 380 mm	€ 145,95
DT60833-QZ	5035048096970	30 x 570 mm	1	SDS MAX ELITE 4 Taglienti 30 x 570 mm	€ 157,50
DT60834-QZ	5035048096987	32 x 380 mm	1	SDS MAX ELITE 4 Taglienti 32 x 380 mm	€ 159,60
DT60835-QZ	5035048096994	32 x 570 mm	1	SDS MAX ELITE 4 Taglienti 32 x 570 mm	€ 170,10
DT60836-QZ	5035048097007	32 x 920 mm	1	SDS MAX ELITE 4 Taglienti 32 x 920 mm	€ 250,95
DT60837-QZ	5035048097014	35 x 380 mm	1	SDS MAX ELITE 4 Taglienti 35 x 380 mm	€ 176,40
DT60838-QZ	5035048097021	35 x 570 mm	1	SDS MAX ELITE 4 Taglienti 35 x 570 mm	€ 193,20
DT60839-QZ	5035048097038	35 x 670 mm	1	SDS MAX ELITE 4 Taglienti 35 x 670 mm	€ 247,80
DT60842-QZ	5035048097069	38 x 570 mm	1	SDS MAX ELITE 4 Taglienti 38 x 570 mm	€ 220,50
DT60844-QZ	5035048097083	40 x 380 mm	1	SDS MAX ELITE 4 Taglienti 40 x 380 mm	€ 254,10
DT60845-QZ	5035048097090	40 x 570 mm	1	SDS MAX ELITE 4 Taglienti 40 x 570 mm	€ 273,00
DT60846-QZ	5035048097106	40 x 920 mm	1	SDS MAX ELITE 4 Taglienti 40 x 920 mm	€ 362,25
DT60847-QZ	5035048097113	42 x 570 mm	1	SDS MAX ELITE 4 Taglienti 42 x 570 mm	€ 333,90

SCALPELLI SDS-MAX

SCALPELLI SDS-MAX STANDARD



- confezione singola in blister

CARATTERISTICHE

- Lavorati con uno speciale trattamento in superficie per garantire una lunga durata dello scalpello.

Codice	Codice a Barre	Caratteristiche Tecniche LA X LU	Forma	Prezzo listino S/iva
DT6820-QZ	5011402378067	280 mm	a punta	€ 19,13
DT6821-QZ	5011402378104	400 mm	a punta	€ 22,71
DT8087-QZ	5035048061411	600 mm	a punta	€ 35,80
DT6822-QZ	5011402378074	25 x 280 mm	piatto	€ 19,13
DT6823-QZ	5011402378111	25 x 400 mm	piatto	€ 22,71
DT8088-QZ	5035048061428	25 x 600 mm	piatto	€ 35,80
DT6824-QZ	5011402378128	50 x 360 mm	a spatola	€ 44,03
DT6825-QZ	5011402378081	80 x 300 mm	a spatola	€ 45,92
DT6826-QZ	5011402378098	26 x 300 mm	sgorbia	€ 49,81
DT8090-QZ	5035048034514	110 x 400 mm	a vanghetta	€ 106,73
DT8091-QZ	5035048034521	90 x 400 mm	per asfalto	€ 96,73
DT9000-QZ	5035048095935	400 mm	punta + piatto	€ 31,92



SCALPELLI AD ATTACCO ESAGONALE

- confezione singola in blister



CARATTERISTICHE

- Attacco 19 mm • Per scrostature e scalpellature pesanti, demolizioni in calcestruzzo, pietra, rimozioni di piastrelle.

CARATTERISTICHE

- Attacco 28 mm • Demolizioni pesanti di cemento armato, asfalto, pietra.

CARATTERISTICHE

- Attacco 30 mm • Demolizioni pesanti di cemento armato, asfalto, pietra.

Codice	Codice a Barre	Caratteristiche Tecniche LA X LU	Forma	Prezzo listino S/iva
DT6808-QZ	5035048083246	410 mm	A punta	€ 64,48
DT6809-QZ	5035048083253	410 mm	Piatto	€ 64,48

Codice	Codice a Barre	Caratteristiche Tecniche LA X LU	Forma	Prezzo listino S/iva
DT6940-QZ	5035048025031	400 mm	a punta	€ 23,24
DT6942-QZ	5035048025055	25 x 400 mm	piatto	€ 23,65

Codice	Codice a Barre	Caratteristiche Tecniche LA X LU	Forma	Prezzo listino S/iva
DT6927-QZ	5035048070505	500 mm	a punta	€ 61,80
DT6928-QZ	5035048070512	500 x 125 mm	a vanga	€ 144,90
DT6929-QZ	5035048070529	500 x 36 mm	piatto	€ 60,43
DT6932-QZ	5035048070536	500 x 76 mm	a spatola	€ 83,55
DT6934-QZ	5035048070550	500 x 110 mm	per taglio asfalto	€ 198,45



CORONE PER MARTELLI SDS-MAX COMPONIBILI

Codice	Codice a Barre	Caratteristiche Tecniche	Prezzo listino S/iva
DT6761-QZ	5035048013731	50 x 107 mm	€ 140,76
DT6762-QZ	5035048013748	68 x 107 mm	€ 156,06
DT6763-QZ	5035048013755	80 x 107 mm	€ 209,10
DT6764-QZ	5035048013762	90 x 107 mm	€ 217,26
DT6765-QZ	5035048013779	100 x 107 mm	€ 273,36
DT6766-QZ	5035048013786	125 x 107 mm	€ 349,86



CARATTERISTICHE

- Ampia gamma di corone SDS-Max, realizzate con altissima qualità sia dei taglienti che dell'acciaio, massima flessibilità grazie al nuovo sistema filettato.

APPLICAZIONE

- Le corone DeWALT con attacco SDS-Max sono ideali per l'uso con i martelli elettropneumatici da 5 a 10 Kg per realizzare fori passanti di grandi dimensioni.



DT6770-QZ



DT6772-QZ



DT6773-QZ

ADATTATORI SDS-MAX PER CORONE PER MARTELLO

Codice	Codice a Barre	Caratteristiche Tecniche LU	Prezzo listino S/iva
DT6770-QZ	5035048013793	180 mm (SDS-Max)	€ 97,84
DT6771-QZ	5035048013809	400 mm (SDS-Max)	€ 122,40
DT6772-QZ	5035048013816	155 mm (punta pilota)	€ 38,47
DT6773-QZ	5035048013823	280 mm (estensione)	€ 160,14

PUNTE CON ASPIRAZIONE INTEGRATA

CARATTERISTICHE

- Foratura estremamente veloce con estrazione della polvere.
- Ambiente di lavoro pulito e sicuro.
- Testa della punta forata e connettore per aspiratore integrato.

APPLICAZIONE





- Ideali per installazione di ferri di ripresa, forature in verticale, fori con utilizzo di resine

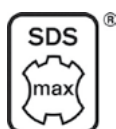

Codice	Codice a Barre	Caratteristiche Tecniche	Prezzo listino S/iva
PUNTE SDS MAX			
DT60230-QZ	5035048545089	Punta Ø16 mm - LU 400 / LT 600mm	€ 255,00
DT60231-QZ	5035048545119	Punta Ø18 mm - LU 400 / LT 600mm	€ 262,14
DT60232-QZ	5035048545126	Punta Ø20 mm - LU 400 / LT 600mm	€ 275,40
DT60233-QZ	5035048545140	Punta Ø24 mm - LU 400 / LT 600mm	€ 287,64
DT60234-QZ	5035048545157	Punta Ø28 mm - LU 400 / LT 600mm	€ 376,38
DT60235-QZ	5035048545164	Punta Ø32 mm - LU 400 / LT 600mm	€ 389,64



DT60232-QZ

	CODICE	CODICE A BARRE	CARATTERISTICHE TECNICHE • CAPACITÀ E ATTACCO	DESCRIZIONE	PREZZO AL PUBBLICO S/IVA
MANDRINI					
CREMAGLIERA					
	DT7012-QZ	5011402371389	1.5-13 mm 1/2 x 20UNF	Mandrino professionale da 13 mm. Corpo leggero, massima durata. Ideale per trapani a percussione.	€ 26,68
AUTOSERRANTI					
	DT7002-QZ	5011402371365	1.5-13 mm 1/2 x 20UNF	Mandrino professionale da 13 mm. 2 ghiera in plastica per un'elevata tenuta dell'utensile. Rapida sostituzione senza chiave.	€ 23,34
	DT7044-QZ	5035048060247	1.5-13 mm 1/2 x 20UNF	Mandrino professionale da 13 mm. 2 ghiera in metallo. Griffe con riporti in metallo duro.	€ 64,48
	DT7046-QZ	5035048060261	1.5-13 mm 1/2 x 20UNF	Mandrino professionale da 13 mm. 1 ghiera in metallo. Griffe con riporti in metallo duro.	€ 65,60
SPECIALI					
	DT7005-QZ	5035048060278	1.5-13 mm 1/2 x 20UNF	Mandrino professionale da 13 mm. Mandrino a crema gliera. Dotato di adattatore SDS.	€ 44,69

ADATTATORI PER MANDRINO

Codice	Codice a Barre	Caratteristiche Tecniche	Prezzo listino S/iva
DT6830-QZ	5011402378135	adattatore da SDS-Max a SDS-Plus	€ 122,40
DT7030-QZ	5011402371419	SDS-Plus 1/2" x 20UNF adattatore mandrino	€ 5,89

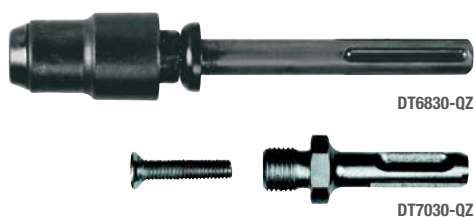

CARATTERISTICHE

- Gamma di adattatori DeWALT realizzati con altissima qualità dell'acciaio.

APPLICAZIONE

- Gli adattatori permettono di convertire un attacco in quello originario del tuo martello per un'ottimizzazione di trasmissione della forza.

PUNTE EXTREME 2 PER METALLO**CARATTERISTICHE**

• Punta ad elica per utensili a filo e a batteria. • Fori più puliti, precisi e senza sbavature grazie ai taglienti laterali. • Corpo scanalato al fine di ridurre le rotture in maniera significativa. • Codolo anti-slittamento con 3 scanalature per eliminare gli slittamenti nel mandrino.

APPLICAZIONE

• Adatte per forature su acciaio legato e non legato. • Adatte per foratura su lamiera o materiali sottili dove sono richiesti fori senza sbavature. • Ideali per utensili a filo o batteria fino a 900 N/mm².

Punta di centraggio disponibile dal diametro 4.8 mm in su.



• confezione singola in blister

Codice	Codice a Barre	Caratteristiche Tecniche D X LT X LU	Confezione	Prezzo listino S/iva
DT5034-QZ	5035048034767	1 x 34 x 12 mm	2	€ 3,74
DT5035-QZ	5035048034774	1.5 x 40 x 18 mm	2	€ 4,01
DT5036-QZ	5035048034781	2 x 49 x 24 mm	2	€ 4,01
DT5037-QZ	5035048034798	2.5 x 57 x 30 mm	2	€ 3,59
DT5038-QZ	5035048034804	3 x 61 x 33 mm	2	€ 3,74
DT5039-QZ	5035048034811	3.2 x 65 x 36 mm	2	€ 5,29
DT5040-QZ	5035048034828	3.3 x 65 x 36 mm	2	€ 5,29
DT5041-QZ	5035048034835	3.5 x 70 x 39 mm	2	€ 5,57
DT5042-QZ	5035048034842	4 x 75 x 43 mm	2	€ 5,72
DT5063-QZ	5035048052648	4.1 x 75 x 43 mm	1	€ 4,31
DT5043-QZ	5035048034859	4.2 x 75 x 43 mm	1	€ 3,59
DT5044-QZ	5035048034866	4.5 x 80 x 46 mm	1	€ 3,74
DT5045-QZ	5035048034873	4.8 x 86 x 46 mm	1	€ 4,43
DT5046-QZ	5035048034880	5 x 86 x 46 mm	1	€ 4,43
DT5047-QZ	5035048034897	5.5 x 93 x 57 mm	1	€ 4,56
DT5048-QZ	5035048034903	6 x 93 x 57 mm	1	€ 4,73
DT5049-QZ	5035048034910	6.5 x 101 x 58 mm	1	€ 5,03
DT5067-QZ	5035048052686	6.8 x 109 x 66 mm	1	€ 6,13
DT5050-QZ	5035048034927	7 x 109 x 66 mm	1	€ 5,72
DT5051-QZ	5035048034934	7.5 x 109 x 66 mm	1	€ 6,01
DT5052-QZ	5035048034941	8 x 117 x 72 mm	1	€ 6,58
DT5053-QZ	5035048034958	8.5 x 117 x 72 mm	1	€ 7,12
DT5054-QZ	5035048034965	9 x 125 x 78 mm	1	€ 7,83
DT5055-QZ	5035048034972	9.5 x 125 x 78 mm	1	€ 8,43
DT5056-QZ	5035048034989	10 x 133 x 84 mm	1	€ 9,38
DT5057-QZ	5035048034996	10.5 x 133 x 84 mm	1	€ 10,12
DT5058-QZ	5035048052006	11 x 142 x 91 mm	1	€ 10,96
DT5059-QZ	5035048052013	11.5 x 142 x 91 mm	1	€ 11,53
DT5060-QZ	5035048052020	12 x 151 x 98 mm	1	€ 12,69
DT5061-QZ	5035048052037	12.5 x 151 x 98 mm	1	€ 12,96
DT5062-QZ	5035048052044	13 x 151 x 98 mm	1	€ 13,65

• confezione multipla (10 punte)

Codice	Codice a Barre	Caratteristiche Tecniche D X LT X LU	Prezzo al pubblico S/iva
DT5535-QZ	5035048052051	1 x 34 x 12 mm	€ 12,69
DT5536-QZ	5035048052068	1.5 x 40 x 18 mm	€ 12,82
DT5537-QZ	5035048052075	2 x 49 x 24 mm	€ 13,07
DT5538-QZ	5035048052082	2.5 x 57 x 30 mm	€ 13,95
DT5539-QZ	5035048052099	3 x 61 x 33 mm	€ 14,91
DT5540-QZ	5035048052105	3.2 x 65 x 36 mm	€ 22,58
DT5541-QZ	5035048052112	3.3 x 65 x 36 mm	€ 22,58
DT5542-QZ	5035048052129	3.5 x 70 x 39 mm	€ 23,45
DT5543-QZ	5035048052136	4 x 75 x 43 mm	€ 24,31
DT5544-QZ	5035048052143	4.2 x 75 x 43 mm	€ 24,96
DT5545-QZ	5035048052150	4.5 x 80 x 46 mm	€ 25,41
DT5546-QZ	5035048052167	4.8 x 86 x 46 mm	€ 30,68
DT5547-QZ	5035048052174	5 x 86 x 46 mm	€ 31,02
DT5567-QZ	5035048052716	5.1 x 86 x 46 mm	€ 35,94
DT5568-QZ	5035048052723	5.2 x 86 x 46 mm	€ 38,12
DT5548-QZ	5035048052181	5.5 x 93 x 57 mm	€ 33,09
DT5549-QZ	5035048052198	6 x 93 x 57 mm	€ 34,91
DT5550-QZ	5035048052204	6.5 x 101 x 58 mm	€ 37,55
DT5551-QZ	5035048052211	7 x 109 x 66 mm	€ 43,61
DT5552-QZ	5035048052228	7.5 x 109 x 66 mm	€ 46,92
DT5553-QZ	5035048052235	8 x 117 x 72 mm	€ 50,82
DT5554-QZ	5035048052242	8.5 x 117 x 72 mm	€ 57,68
DT5555-QZ	5035048052259	9 x 125 x 78 mm	€ 62,95
DT5556-QZ	5035048052266	9.5 x 125 x 78 mm	€ 69,81
DT5557-QZ	5035048052273	10 x 133 x 84 mm	€ 81,26
DT5558-QZ	5035048052280	10.5 x 133 x 84 mm	€ 88,13
DT5559-QZ	5035048052297	11 x 142 x 91 mm	€ 96,14
DT5560-QZ	5035048052303	11.5 x 142 x 91 mm	€ 100,72
DT5561-QZ	5035048052310	12 x 151 x 98 mm	€ 111,02
DT5562-QZ	5035048052327	12.5 x 151 x 98 mm	€ 117,60
DT5563-QZ	5035048052334	13 x 151 x 98 mm	€ 123,90

PUNTE HSS-CO EXTREME AL COBALTO

CARATTERISTICHE

• Prestazioni professionali sia con utensili a filo che a batteria. • Corpo scanalato e speciale punta di centraggio per fori più precisi e senza sbavature. • Codolo anti-slittamento con 3 scanalature. • Durata superiore a tutte le altre punte sul mercato e massima rapidità di foratura. • Rivestimento al cobalto 8%.

APPLICAZIONE

• Per prestazioni eccezionali in foratura sull'acciaio INOX e materiali non ferrosi. • Resistenza garantita fino a 1100N/mm². • Adatto su lamiere dove è richiesta precisione e su tubi senza alcun problema.

EXTREME INDUSTRIAL
COBALT™



• confezione singola in blister

Codice	Codice a Barre	Caratteristiche Tecniche D X LT X LU	Confezione	Prezzo listino S/lva
DT4958-QZ	5035048535073	1 x 34 x 12 mm	2	€ 4,25
DT4959-QZ	5035048535080	1.5 x 40 x 18 mm	2	€ 4,39
DT4900-QZ	5035048094648	2 x 49 x 24 mm	2	€ 4,50
DT4901-QZ	5035048094655	2.5 x 57 x 30 mm	2	€ 4,85
DT4902-QZ	5035048094662	3 x 61 x 33 mm	2	€ 5,68
DT4960-QZ	5035048535110	3.3 x 65 x 36 mm	2	€ 6,08
DT4903-QZ	5035048094679	3.5 x 70 x 39 mm	2	€ 6,50
DT4904-QZ	5035048094686	4 x 75 x 43 mm	2	€ 6,93
DT4961-QZ	5035048053127	4.2 x 75 x 43 mm	1	€ 6,93
DT4905-QZ	5035048094693	4.5 x 80 x 47 mm	1	€ 6,93
DT4906-QZ	5035048094709	5 x 86 x 52 mm	1	€ 7,75
DT4907-QZ	5035048094716	5.5 x 93 x 57 mm	1	€ 8,03
DT4908-QZ	5035048094723	6 x 93 x 57 mm	1	€ 8,20
DT4909-QZ	5035048094730	6.5 x 101 x 63 mm	1	€ 8,76
DT4910-QZ	5035048095966	6.8 x 109 x 66 mm	1	€ 9,15
DT4911-QZ	5035048094747	7 x 109 x 69 mm	1	€ 9,48
DT4962-QZ	5035048535134	7.5 x 112 x 72 mm	1	€ 10,19
DT4912-QZ	5035048094754	8 x 117 x 75 mm	1	€ 10,85
DT4963-QZ	5035048535141	8.5 x 117 x 75 mm	1	€ 11,31
DT4913-QZ	5035048094761	9 x 125 x 81 mm	1	€ 11,98
DT4964-QZ	5035048535158	9.5 x 128 x 83 mm	1	€ 12,69
DT4914-QZ	5035048094778	10 x 133 x 87 mm	1	€ 13,53
DT4965-QZ	5035048535165	10.5 x 133 x 87 mm	1	€ 14,51
DT4915-QZ	5035048094785	11 x 142 x 94 mm	1	€ 16,77
DT4916-QZ	5035048094792	12 x 151 x 101 mm	1	€ 19,82
DT4967-QZ	5035048535189	12.5 x 151 x 101 mm	1	€ 20,11
DT4917-QZ	5035048094808	13 x 151 x 101 mm	1	€ 22,94

• confezione multipla

Codice	Codice a Barre	Caratteristiche Tecniche D X LT X LU	Confezione	Prezzo listino S/lva
DT4918-QZ	5035048534571	2 x 49 x 24 mm	10	€ 17,62
DT4919-QZ	5035048534588	2.5 x 57 x 30 mm	10	€ 19,31
DT4920-QZ	5035048534595	3 x 61 x 33 mm	10	€ 22,24
DT4921-QZ	5035048534601	3.2 x 65 x 36 mm	10	€ 24,84
DT4922-QZ	5035048534618	3.3 x 65 x 36 mm	10	€ 26,44
DT4923-QZ	5035048534632	3.5 x 70 x 39 mm	10	€ 27,93
DT4924-QZ	5035048534649	4 x 75 x 43 mm	10	€ 29,99
DT4925-QZ	5035048534656	4.1 x 75 x 43 mm	10	€ 33,88
DT4926-QZ	5035048534670	4.2 x 75 x 43 mm	10	€ 38,00
DT4927-QZ	5035048534687	4.5 x 80 x 47 mm	10	€ 38,00
DT4928-QZ	5035048534694	4.8 x 86 x 52 mm	10	€ 57,68
DT4929-QZ	5035048534717	5 x 86 x 52 mm	10	€ 60,43
DT4931-QZ	5035048534762	5.2 x 86 x 52 mm	10	€ 61,80
DT4932-QZ	5035048534786	5.5 x 93 x 57 mm	10	€ 62,95
DT4933-QZ	5035048534809	6 x 93 x 57 mm	10	€ 64,09
DT4934-QZ	5035048534823	6.5 x 101 x 63 mm	10	€ 67,53
DT4935-QZ	5035048534847	6.8 x 109 x 66 mm	10	€ 70,96
DT4936-QZ	5035048534861	7 x 109 x 69 mm	10	€ 72,10
DT4937-QZ	5035048534878	7.5 x 112 x 72 mm	10	€ 77,83
DT4938-QZ	5035048534892	8 x 117 x 75 mm	10	€ 84,69
DT4939-QZ	5035048534908	8.5 x 117 x 75 mm	10	€ 88,13
DT4940-QZ	5035048534915	9 x 125 x 81 mm	10	€ 94,99
DT4941-QZ	5035048434922	9.5 x 128 x 83 mm	10	€ 101,86
DT4942-QZ	5035048534939	10 x 133 x 87 mm	10	€ 113,31
DT4943-QZ	5035048534946	10.2 x 133 x 87 mm	10	€ 127,05
DT4944-QZ	5035048534960	10.5 x 133 x 87 mm	5	€ 62,95
DT4945-QZ	5035048534984	11 x 142 x 94 mm	5	€ 72,10
DT4946-QZ	5035048534991	11.5 x 145 x 96 mm	5	€ 75,54
DT4947-QZ	5035048535004	12 x 151 x 101 mm	5	€ 83,55
DT4948-QZ	5035048535028	12.5 x 151 x 101 mm	5	€ 85,84
DT4949-QZ	5035048535042	13 x 151 x 101 mm	5	€ 97,34

PUNTE HSS-G-DIN 338 PER METALLO



CARATTERISTICHE

• Spirale appositamente fresata per forature veloci, lunga durata della punta ed eccellente concentricità. • Realizzate in acciaio speciale HSS DIN338. • Geometria elicoidale tipo N fresata dal pieno. • Strettissima tolleranza del diametro (H8).

APPLICAZIONE

• Ideale per utensili a filo o a batteria, per forare su acciaio, acciaio fuso, legato e non legato, ghisa grigia, ghisa a grafite sferoidale, acciaio sinterizzato, nichel, ottoni, etc. fino a 990 N/mm².

- confezione singola in blister

Codice	Codice a Barre	Caratteristiche Tecniche D X LT X LU	Confezione	Prezzo listino S/iva
DT5201-QZ	5011402373437	1 x 34 x 12 mm	2	€ 2,89
DT5202-QZ	5011402373451	1.5 x 40 x 18 mm	2	€ 2,89
DT5203-QZ	5011402373475	2 x 49 x 24 mm	2	€ 2,89
DT5204-QZ	5011402373499	2.5 x 57 x 30 mm	2	€ 3,02
DT5205-QZ	5011402373512	3 x 61 x 33 mm	2	€ 3,42
DT5208-QZ	5011402373574	3.5 x 70 x 39 mm	2	€ 3,93
DT5209-QZ	5011402373598	4 x 75 x 43 mm	2	€ 4,05
DT5212-QZ	5011402373659	4.5 x 80 x 47 mm	1	€ 2,89
DT5214-QZ	5011402373697	5 x 86 x 52 mm	1	€ 3,02
DT5215-QZ	5011402373710	5.5 x 93 x 57 mm	1	€ 3,66
DT5216-QZ	5011402373734	6 x 93 x 57 mm	1	€ 3,93
DT5217-QZ	5011402373758	6.5 x 101 x 63 mm	1	€ 4,29
DT5218-QZ	5011402373772	7 x 109 x 69 mm	1	€ 4,59
DT5219-QZ	5011402373796	8 x 117 x 75 mm	1	€ 6,40
DT5221-QZ	5011402373833	9 x 125 x 81 mm	1	€ 7,18
DT5222-QZ	5011402373857	10 x 133 x 87 mm	1	€ 9,39
DT5224-QZ	5011402373895	11 x 142 x 94 mm	1	€ 10,93
DT5226-QZ	5011402373932	12 x 151 x 101 mm	1	€ 11,46
DT5227-QZ	5011402373956	13 x 151 x 101 mm	1	€ 12,63

PUNTE A GRADINI



DT5030-QZ



DT90246-QZ



DT90247-QZ

CARATTERISTICHE

• Ideali per allargare fori da 6 a 35 mm su metallo, alluminio e PVC.

Codice	Codice a Barre	Descrizione	Prezzo listino S/iva
DT5026-QZ	5035048077276	7 diametri: 6, 7, 8, 9, 10, 11, 12 mm codolo esagonale 1/4"	€ 41,47
DT5027-QZ	5035048077283	6 diametri: 8, 10, 12, 14, 16, 18 mm codolo esagonale 1/4"	€ 41,47
DT5030-QZ	5035048077290	7 diametri: 14, 16, 18, 20, 22, 24, 25 mm codolo esagonale 1/4"	€ 75,60
DT5031-QZ	5035048077306	8 diametri: 20, 22, 24, 26, 28, 30, 32, 34 mm codolo a tre facce	€ 128,52
DT90246-QZ	5054905245412	10 diametri: 4, 6, 8, 10, 12, 14, 16, 18, 20, 22 mm con codolo a 3 facce	€ 80,05
DT90247-QZ	5054905245429	13 diametri: 5, 13, 15, 17, 19, 21, 23, 25, 27, 29, 31, 33, 35 mm con codolo a 3 facce	€ 132,60
DT90248-QZ	5054905245436	8 diametri: 6, 8, 10, 12, 14, 16, 18, 20 mm con codolo a 3 facce	€ 72,27

PUNTE FORARE-MASCHIARE-SVASARE



CARATTERISTICHE

• Set di qualità composto da 5 punte attacco esagonale 1/4". • Ideale per installatori, meccanici, elettricisti, automotive.

Codice	Codice a Barre	Descrizione	Prezzo listino S/iva
DT50060-QZ	5054905286149	5 Punte attacco 1/4" per forare, maschiare e svasare misure M4-M5-M6-M8-M10	€ 86,72

PUNTE SERIE BLACK&GOLD FORATURA LEGNO METALLO PLASTICA



NUOVO DISEGNO DELLA PUNTA
Forature più veloci

BLACK&GOLD™

NUOVA FINITURA Nero e Dorata



NUCLEO CENTRALE RINFORZATO aumenta la resistenza alla rottura



CODOLO TRIANGOLARE
Alta tenuta evita slittamenti nel mandrino

Codice	Codice a Barre	Confezione	Caratteristiche Tecniche D	Prezzo listino S/iva
DT20510-QZ	5054905288150	3	1 x 34 x 12 mm	€ 2,11
DT20511-QZ	5054905288167	3	1.5 x 40 x 18 mm	€ 2,22
DT20512-QZ	5054905288174	3	2 x 49 x 24 mm	€ 2,47
DT20513-QZ	5054905288181	3	2.5 x 57 x 30 mm	€ 2,71
DT20514-QZ	5054905288198	1	3 x 61 x 33 mm	€ 2,11
DT20516-QZ	5054905288211	1	3.5 x 70 x 39 mm	€ 2,22
DT20517-QZ	5054905288228	1	4 x 75 x 43 mm	€ 2,35
DT20519-QZ	5054905288242	1	4.5 x 80 x 47 mm	€ 2,59
DT20520-QZ	5054905288259	1	5 x 86 x 52 mm	€ 3,08
DT20521-QZ	5054905288266	1	5.5 x 93 x 57 mm	€ 3,45

Codice	Codice a Barre	Confezione	Caratteristiche Tecniche D	Prezzo listino S/iva
DT20522-QZ	5054905288273	1	6 x 93 x 57 mm	€ 3,58
DT20523-QZ	5054905288280	1	6.5 x 101 x 63 mm	€ 4,31
DT20524-QZ	5054905288297	1	7 x 109 x 69 mm	€ 4,94
DT20525-QZ	5054905288303	1	7.5 x 109 x 69 mm	€ 5,30
DT20526-QZ	5054905288310	1	8 x 117 x 75 mm	€ 5,92
DT20528-QZ	5054905288334	1	9 x 125 x 81 mm	€ 7,15
DT20530-QZ	5054905288358	1	10 x 133 x 87 mm	€ 8,51
DT20532-QZ	5054905288372	1	11 x 142 x 94 mm	€ 10,98
DT20534-QZ	5054905288396	1	12 x 151 x 101 mm	€ 12,20
DT20536-QZ	5054905288419	1	13 x 151 x 101 mm	€ 13,43

SISTEMA COMPLETO "FLIP&DRIVE"

Flip&Drive è un sistema rivoluzionario per la sua praticità e comodità. Grazie a Flip&Drive potrai creare svasature e compiere precise avvitature che risulteranno perfette. L'adattatore a sgancio rapido permette di collegare da una parte una punta da svaso e dall'altra un inserto per l'avvitatura; avrai tutto a portata di mano con un semplice gesto.

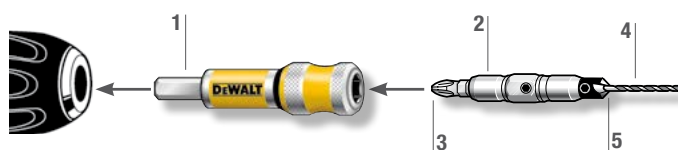

- 1 Adattatore a sgancio rapido.
- 2 Supporto per svasatore e inserto.
- 3 Inserto da avvitatura.
- 4 Punta che crea l'invito nel materiale.
- 5 Svasatore.

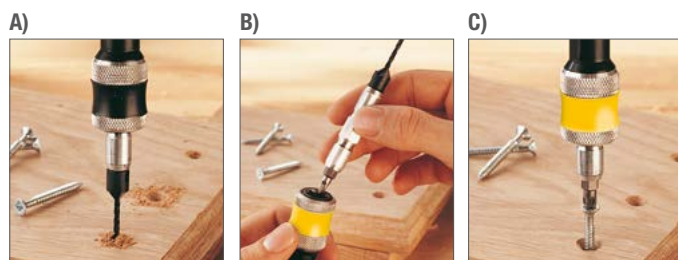

- A) FORATURA DI INVITO E SVASATURA IN UN SEMPLICE GESTO
B) VELOCISSIMO CAMBIO DI MODALITÀ
C) AVVITATURA RAPIDA, PRECISA E SOPRATTUTTO "A FILO"

Codice	Codice a Barre	Caratteristiche Tecniche	Conf.	Prezzo listino S/iva
DT70786-QZ	5054905321994	SISTEMA COMPLETO "FLIP&DRIVE" - sistema completo N°6		€ 44,69
DT70787-QZ	5054905322007	SISTEMA COMPLETO "FLIP&DRIVE" - sistema completo N°8		€ 44,69
DT70788-QZ	5054905322014	SISTEMA COMPLETO "FLIP&DRIVE" - sistema completo N°10		€ 44,69
DT70789-QZ	5054905322021	SISTEMA COMPLETO "FLIP&DRIVE" - sistema completo N°12		€ 44,69
DT70790-QZ	5054905322038	PUNTA PER PRE FORO - punta pilota e fresa per svaso N°6	1	€ 8,06
DT70791-QZ	5054905322045	PUNTA PER PRE FORO - punta pilota e fresa per svaso N°8	1	€ 8,06
DT70792-QZ	5054905322052	PUNTA PER PRE FORO - punta pilota e fresa per svaso N°6	1	€ 8,06
DT70793-QZ	5054905322069	PUNTA PER PRE FORO - punta pilota e fresa per svaso N°12	1	€ 8,06

FORATURA NEL LEGNO

PUNTE PER LEGNO IN ACCIAIO CROMO-VANADIO

- confezione singola in blister



CARATTERISTICHE

- Realizzate in acciaio addizionato con cromo-vanadio. • Punta di centraggio e taglienti laterali per fori puliti e accurati. • Per diametri superiori agli 11.1 mm, l'attacco è ridotto a 9,5 mm.

APPLICAZIONE

- Ideale per fori su cartoni in fibra compressa, compensato, truciolare e tutti i legni duri e morbidi. • Usate soprattutto per applicazioni di fissaggio ed avvvitatura nel legno.

PUNTE PER LEGNO A BANDIERA

- confezione singola in blister



CARATTERISTICHE

- Punta di centraggio per un'elevata precisione del posizionamento del foro. • Taglienti ausiliari per una maggior durata della punta ed una velocità doppia rispetto alle punte standard. • Attacco della punta esagonale per una maggior tenuta della punta al portainseriti.

APPLICAZIONE

- Principalmente utilizzati per fori grezzi e rapidi per installazioni di tubature o impianti elettrici. • Ideale per fori su legno naturale duro o morbido truciolato e altri materiali composti.

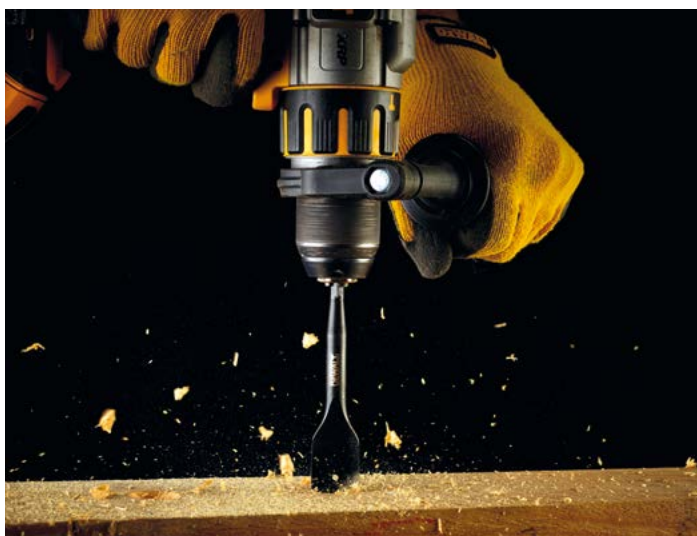

Codice	Codice a Barre	Caratteristiche Tecniche D X LT X LU	Prezzo listino S/iva
DT4503-QZ	5011402385553	3 x 70 x 46 mm	€ 1,89
DT4504-QZ	5011402385560	4 x 80 x 52 mm	€ 1,89
DT4505-QZ	5011402385577	5 x 90 x 60 mm	€ 2,04
DT4506-QZ	5011402385584	6 x 100 x 66 mm	€ 2,16
DT4507-QZ	5011402385591	7 x 110 x 72 mm	€ 2,28
DT4508-QZ	5011402385607	8 x 120 x 80 mm	€ 2,42
DT4509-QZ	5011402385614	9 x 130 x 84 mm	€ 2,68
DT4510-QZ	5011402385621	10 x 133 x 90 mm	€ 2,95
DT4512-QZ	5011402385645	12 x 155 x 102 mm	€ 4,38
DT4513-QZ	5011402385652	13 x 155 x 102 mm	€ 4,38
DT4514-QZ	5011402385669	14 x 160 x 107 mm	€ 4,68
DT4516-QZ	5011402385683	16 x 165 x 112 mm	€ 5,47
DT4518-QZ	5011402385690	18 x 200 x 130 mm	€ 6,78
DT4520-QZ	5011402385706	20 x 200 x 130 mm	€ 9,06

Codice	Codice a Barre	Caratteristiche Tecniche D	Prezzo listino S/iva
DT4762-QZ	5035048072950	10 mm x 152mm	€ 4,01
DT4763-QZ	5035048072967	12 mm x 152mm	€ 4,14
DT4764-QZ	5035048072974	13 mm x 152mm	€ 4,34
DT4765-QZ	5035048072981	14 mm x 152mm	€ 4,40
DT4766-QZ	5035048072998	16 mm x 152mm	€ 4,64
DT4767-QZ	5035048073001	18 mm x 152mm	€ 4,87
DT4768-QZ	5035048073018	20 mm x 152mm	€ 5,39
DT4769-QZ	5035048073025	22 mm x 152mm	€ 5,76
DT4770-QZ	5035048073032	24 mm x 152mm	€ 6,13
DT4771-QZ	5035048073049	25 mm x 152mm	€ 6,40
DT4772-QZ	5035048073056	26 mm x 152mm	€ 6,64
DT4773-QZ	5035048073063	28 mm x 152mm	€ 6,89
DT4774-QZ	5035048073070	30 mm x 152mm	€ 7,02
DT4775-QZ	5035048073087	32 mm x 152mm	€ 7,26
DT4776-QZ	5035048073094	35 mm x 152mm	€ 7,75
DT4777-QZ	5035048073100	38 mm x 152mm	€ 10,85
DT4778-QZ	5035048073117	40 mm x 152mm	€ 11,48
DT4849-QZ	5011402386154	Prolunga 300 mm	€ 14,69

Codice	Codice a Barre	Caratteristiche Tecniche D	Prezzo listino S/iva
DT4780-QZ	5035048073124	10 mm x 406mm	€ 14,05
DT4781-QZ	5035048073131	12 mm x 406mm	€ 15,30
DT4783-QZ	5035048073155	14 mm x 406mm	€ 17,24
DT4784-QZ	5035048073162	16 mm x 406mm	€ 17,85
DT4785-QZ	5035048073179	20 mm x 406mm	€ 19,13
DT4786-QZ	5035048073186	22 mm x 406mm	€ 19,79
DT4787-QZ	5035048073193	24 mm x 406mm	€ 21,05
DT4788-QZ	5035048073209	25 mm x 406mm	€ 21,68
DT4789-QZ	5035048073216	26 mm x 406mm	€ 22,34
DT4791-QZ	5035048073230	30 mm x 406mm	€ 24,25
DT4792-QZ	5035048073247	32 mm x 406mm	€ 25,57
DT4793-QZ	5035048073254	35 mm x 406mm	€ 26,80

PUNTE PER LEGNO A TRIVELLA

- confezione singola in blister



Codice	Codice a Barre	Caratteristiche Tecniche D X LT X LU	Prezzo listino S/iva
DT4600-QZ	5011402385720	6 x 200 x 100 mm	€ 7,92
DT4602-QZ	5011402385737	8 x 200 x 100 mm	€ 8,44
DT4604-QZ	5011402385744	10 x 200 x 100 mm	€ 9,53
DT4606-QZ	5011402385751	12 x 200 x 100 mm	€ 10,39
DT4608-QZ	5011402385768	14 x 200 x 100 mm	€ 12,12
DT4610-QZ	5011402385775	16 x 200 x 100 mm	€ 13,73
DT4612-QZ	5011402385782	18 x 200 x 100 mm	€ 15,22
DT4614-QZ	5011402385799	20 x 200 x 100 mm	€ 17,42
DT4615-QZ	5011402385805	22 x 200 x 100 mm	€ 18,43
DT4616-QZ	5011402385812	24 x 200 x 100 mm	€ 22,89
DT4618-QZ	5011402385829	26 x 200 x 100 mm	€ 25,48
DT4619-QZ	5011402385836	28 x 200 x 100 mm	€ 28,69
DT4620-QZ	5011402385843	30 x 200 x 100 mm	€ 34,59
DT4621-QZ	5011402385850	32 x 200 x 100 mm	€ 38,31

PUNTE SPECIALI PER LEGNO TIPO FORSTNER

CARATTERISTICHE

- Speciali punte in acciaio ad alta percentuale di carbonio che le rende molto resistenti all'usura.
- Grazie al particolare disegno dei taglienti ed alla punta di centraggio a "vite" la foratura risulta rapida e precisa.
- I taglienti dei denti sono riaffilabili.

APPLICAZIONE

- Queste punte sono state studiate per effettuare fori passanti in travi di legno portanti. Sono particolarmente indicate in costruzione di gazebo e strutture in legno.



Codice	Codice a Barre	Caratteristiche Tecniche D	Prezzo listino S/iva
DT4575-QZ	5035048072004	Ø 25 mm	€ 18,57
DT4576-QZ	5035048072011	Ø 28 mm	€ 20,16
DT4577-QZ	5035048072028	Ø 32 mm	€ 24,68
DT4578-QZ	5035048072035	Ø 35 mm	€ 26,36
DT4579-QZ	5035048072042	Ø 38 mm	€ 30,80
DT4580-QZ	5035048072059	Ø 41 mm	€ 32,35
DT4581-QZ	5035048072066	Ø 45 mm	€ 33,69
DT4582-QZ	5035048072073	Ø 51 mm	€ 38,36
DT4583-QZ	5035048072080	Ø 54 mm	€ 41,59
DT4584-QZ	5035048072097	Ø 57 mm	€ 43,03
DT4585-QZ	5035048072103	Ø 65 mm	€ 47,59
DT4586-QZ	5035048072110	Ø 68 mm	€ 53,81
DT4587-QZ	5035048072127	Ø 74 mm	€ 55,15
DT4588-QZ	5035048072134	Ø 76 mm	€ 62,26
DT4589-QZ	5035048072141	Ø 92 mm	€ 67,82
DT4590-QZ	5035048072158	Ø 117 mm	€ 76,71
DT4592-QZ	5035048072172	estensione 140 mm	€ 38,36

CARATTERISTICHE

- Punta di centraggio garantisce un'elevata velocità di foratura.
- Spirale a Lewis permette una rapida espulsione del materiale.
- Codolo triangolare evita lo slittamento della punta nel mandrino.

APPLICAZIONE

- Ideale per fori rapidi ma estremamente puliti, forature profonde su travi, travetti e porte.
- Adatte per fori su legno naturale duro o morbido, truciolato o compensato.

Codice	Codice a Barre	Caratteristiche Tecniche D X LT X LU	Prezzo listino S/iva
DT4632-QZ	5011402385867	8 x 380 x 280 mm	€ 10,39
DT4634-QZ	5011402385874	10 x 380 x 280 mm	€ 11,50
DT4636-QZ	5011402385881	12 x 380 x 280 mm	€ 12,86
DT4638-QZ	5011402385898	14 x 380 x 280 mm	€ 15,22
DT4640-QZ	5011402385904	16 x 380 x 280 mm	€ 16,71
DT4642-QZ	5011402385911	18 x 380 x 280 mm	€ 20,39
DT4644-QZ	5011402385928	20 x 380 x 280 mm	€ 22,48
DT4645-QZ	5011402385935	22 x 380 x 280 mm	€ 24,23
DT4648-QZ	5011402385959	26 x 380 x 280 mm	€ 33,76
DT4649-QZ	5011402385966	28 x 380 x 280 mm	€ 37,70
DT4650-QZ	5011402385973	30 x 380 x 280 mm	€ 42,35
DT4651-QZ	5011402385980	32 x 380 x 280 mm	€ 45,56

FORATURA NEL LEGNO

PUNTE PER LEGNO ELICOIDALI A 3 TAGLIENTI

- confezione singola in blister



CARATTERISTICHE

- Realizzate con trattamento termico per garantire una lunga durata.
- Punta di centraggio a vite e triplice elica di scarico del truciolo.
- 3 taglienti per una foratura 6 volte più veloce delle punte a bandiera standard.
- Codolo esagonale con attacco 1/4".

DT90292-QZ

Codice	Codice a Barre	Caratteristiche Tecniche D X LT X LU	Prezzo listino S/iva
DT90239-QZ	5054905245344	13 x 152 mm	€ 7,51
DT90292-QZ	5054905248154	14 x 152 mm	€ 8,13
DT90240-QZ	5054905245351	16 x 152 mm	€ 8,63
DT90293-QZ	5054905248161	18 x 152 mm	€ 9,37
DT90241-QZ	5054905245368	20 x 152 mm	€ 10,00
DT90242-QZ	5054905245375	22 x 152 mm	€ 11,14
DT90243-QZ	5054905245382	25 x 152 mm	€ 12,38
DT90244-QZ	5054905245399	28 x 152 mm	€ 16,27
DT90245-QZ	5054905245405	32 x 152 mm	€ 17,51

SEGHE A TAZZA BI-METAL EXTREME A TAGLIO PROFONDO

NEW

INCLINAZIONE PIÙ AGGRESSIVA

- Maggiore rapidità di taglio
- **DOPPIO DISEGNO DEI DENTI**
- Più durata
- **PIÙ ALTEZZA DEL DENTE**
- Più durata



EXTREME

CARATTERISTICHE

Seghe a tazza bimetale EXTREME, forature più rapide grazie al disegno del dente, possono essere utilizzati su vari materiali. Grazie alla profondità di 45mm permettono di forare materiali spessi con diametri da 14 a 210mm.

APPLICAZIONE

- Ideali per forare: legno, legno con chiodi, metallo, acciaio inossidabile, plastica, cartongesso, alluminio.



LEGGNO

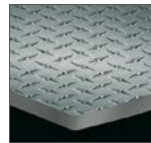

ALLUMINIO



ACCIAIO INOX

UP TO
**50%
LONGER
LIFE***

**DURA FINO
A 2 VOLTE***
FORMA DENTE
BREVETTATA
OTTIMIZZA
RIMOZIONE
DETRITI



**ESPULSIONE
RAPIDA DEL
MATERIALE**

**DESIGN PIÙ
PROFONDO**
per forare
materiali spessi

Codice	Codice a Barre	Caratteristiche Tecniche D	Prezzo listino S/Iva
DT90295-QZ	5054905250393	Ø 14mm Extreme	€ 21,95
DT90296-QZ	5054905250409	Ø 16mm Extreme	€ 19,91
DT90297-QZ	5054905250416	Ø 17mm Extreme	€ 21,95
DT90298-QZ	5054905250423	Ø 19mm Extreme	€ 19,57
DT90299-QZ	5054905250430	Ø 20mm Extreme	€ 20,51
DT90300-QZ	5054905250447	Ø 21mm Extreme	€ 20,28
DT90301-QZ	5054905250454	Ø 22mm Extreme	€ 19,57
DT90302-QZ	5054905250461	Ø 24mm Extreme	€ 19,56
DT90303-QZ	5054905250478	Ø 25mm Extreme	€ 20,13
DT90304-QZ	5054905250485	Ø 27mm Extreme	€ 21,97
DT90305-QZ	5054905250492	Ø 29mm Extreme	€ 21,04
DT90306-QZ	5054905250508	Ø 30mm Extreme	€ 22,45
DT90307-QZ	5054905250515	Ø 32mm Extreme	€ 23,89
DT90308-QZ	5054905250522	Ø 33mm Extreme	€ 24,84
DT90309-QZ	5054905250539	Ø 35mm Extreme	€ 25,07
DT90310-QZ	5054905250546	Ø 37mm Extreme	€ 26,82
DT90311-QZ	5054905250553	Ø 38mm Extreme	€ 23,89
DT90312-QZ	5054905250560	Ø 40mm Extreme	€ 24,24
DT90313-QZ	5054905250577	Ø 41mm Extreme	€ 24,02
DT90314-QZ	5054905250584	Ø 43mm Extreme	€ 24,84
DT90315-QZ	5054905250591	Ø 44mm Extreme	€ 22,45
DT90316-QZ	5054905250607	Ø 46mm Extreme	€ 26,10
DT90317-QZ	5054905250614	Ø 48mm Extreme	€ 26,79
DT90318-QZ	5054905250621	Ø 51mm Extreme	€ 25,41
DT90319-QZ	5054905250638	Ø 52mm Extreme	€ 28,28
DT90320-QZ	5054905250645	Ø 54mm Extreme	€ 25,99
DT90321-QZ	5054905250652	Ø 56mm Extreme	€ 30,61
DT90322-QZ	5054905250669	Ø 57mm Extreme	€ 30,68

Codice	Codice a Barre	Caratteristiche Tecniche D	Prezzo listino S/Iva
DT90323-QZ	5054905250676	Ø 60mm Extreme	€ 31,48
DT90324-QZ	5054905250683	Ø 64mm Extreme	€ 28,84
DT90325-QZ	5054905250690	Ø 65mm Extreme	€ 32,62
DT90326-QZ	5054905250706	Ø 67mm Extreme	€ 34,34
DT90327-QZ	5054905250713	Ø 68mm Extreme	€ 35,03
DT90328-QZ	5054905250720	Ø 70mm Extreme	€ 35,48
DT90329-QZ	5054905250737	Ø 73mm Extreme	€ 36,62
DT90330-QZ	5054905250744	Ø 76mm Extreme	€ 36,62
DT90331-QZ	5054905250751	Ø 79mm Extreme	€ 37,66
DT90332-QZ	5054905250768	Ø 83mm Extreme	€ 39,14
DT90333-QZ	5054905250775	Ø 86mm Extreme	€ 40,64
DT90334-QZ	5054905250782	Ø 89mm Extreme	€ 40,17
DT90335-QZ	5054905250799	Ø 92mm Extreme	€ 42,69
DT90336-QZ	5054905250805	Ø 95mm Extreme	€ 43,61
DT90337-QZ	5054905250812	Ø 98mm Extreme	€ 45,11
DT90338-QZ	5054905250829	Ø 102mm Extreme	€ 49,10
DT90339-QZ	5054905250836	Ø 105mm Extreme	€ 50,01
DT90340-QZ	5054905250843	Ø 108mm Extreme	€ 51,39
DT90341-QZ	5054905250850	Ø 111mm Extreme	€ 53,63
DT90342-QZ	5054905250867	Ø 114mm Extreme	€ 54,71
DT90343-QZ	5054905250874	Ø 121mm Extreme	€ 58,60
DT90344-QZ	5054905250881	Ø 127mm Extreme	€ 58,60
DT90372-QZ	5054905284978	Ø 133mm Extreme	€ 63,38
DT90345-QZ	5054905250898	Ø 140mm Extreme	€ 67,53
DT90346-QZ	5054905250904	Ø 152mm Extreme	€ 70,96
DT90373-QZ	5054905284985	Ø 168mm Extreme	€ 71,30
DT8266-QZ	5035048014288	Ø 177mm Extreme	€ 72,10
DT8267-QZ	5035048014295	Ø 210mm Extreme	€ 73,25

SEGHE A TAZZA MULTI-MATERIAL CON DENTI AL CARBURO

NEW

INCLINAZIONE PIÙ AGGRESSIVA

• Maggiore rapidità di taglio
DOPIO DISEGNO DEI DENTI

• Più durata
PIÙ ALTEZZA DEL DENTE

• Più durata

EXTREME

CARATTERISTICHE

Seghe a tazza multimaterial con denti al carburo, forature più rapide su vari materiali. Grazie alla profondità permettono di forare materiali spessi con diametri da 19 a 127mm.

APPLICAZIONE

• Ideali per forare: legno, legno con chiodi, metallo, acciaio, plastica, cartongesso, alluminio, muratura, poroton, ceramica, piastrelle e pietra.



LEGNO METALLO CERAMICA PLASTICA POROTON

Codice	Codice a Barre	Caratteristiche Tecniche D	Prezzo listino S/Iva
DT90430-QZ	5054905287863	Ø 19mm Segha a tazza	€ 21,86
DT90401-QZ	5054905287207	Ø 20mm Segha a tazza	€ 22,90
DT90402-QZ	5054905287214	Ø 22mm Segha a tazza	€ 21,86
DT90403-QZ	5054905287221	Ø 25mm Segha a tazza	€ 22,48
DT90404-QZ	5054905287238	Ø 30mm Segha a tazza	€ 25,13
DT90405-QZ	5054905287245	Ø 32mm Segha a tazza	€ 26,67
DT90406-QZ	5054905287252	Ø 35mm Segha a tazza	€ 28,02
DT90407-QZ	5054905287269	Ø 38mm Segha a tazza	€ 26,67
DT90408-QZ	5054905287276	Ø 40mm Segha a tazza	€ 27,13
DT90409-QZ	5054905287283	Ø 41mm Segha a tazza	€ 26,84
DT90410-QZ	5054905287290	Ø 44mm Segha a tazza	€ 25,13
DT90411-QZ	5054905287306	Ø 51mm Segha a tazza	€ 28,36
DT90400-QZ	5054905287313	Ø 54mm Segha a tazza	€ 29,02
DT90412-QZ	5054905287320	Ø 57mm Segha a tazza	€ 34,25
DT90413-QZ	5054905287337	Ø 60mm Segha a tazza	€ 35,14
DT90414-QZ	5054905287344	Ø 64mm Segha a tazza	€ 32,24
DT90415-QZ	5054905287351	Ø 65mm Segha a tazza	€ 36,38

MANDRINI PER SEGHE A TAZZA BI-METAL EXTREME

CARATTERISTICHE

I mandrini per seghe a tazza DT20625 / DT20626 / DT20631 caratterizzati dallo sgancio rapido, senza utilizzo di attrezzi o chiavi, sia della tazza che della punta pilota tramite il semplice movimento della ghiera nelle 2 rispettive posizioni

Codice	Codice a Barre	Descrizione	Prezzo al pubblico S/Iva
DT20626-QZ	5054905305314	Mandrino cambio rapido per seghe a tazza Ø 14-30mm, codolo 10mm. Doppio sistema di sgancio rapido della sega a tazza e della punta pilota	€ 30,58
DT20625-QZ	5054905305307	Mandrino cambio rapido per seghe a tazza Ø 32-210mm, codolo 13mm. Doppio sistema di sgancio rapido della sega a tazza e della punta pilota	€ 32,03
DT90365-QZ	5054905251093	Mandrino Standard codolo 6.35mm (Ø14 - 30mm)	€ 9,87
DT90366-QZ	5054905251109	Mandrino Standard codolo 10mm (Ø14 - 30mm)	€ 12,34
DT90367-QZ	5054905251116	Mandrino Standard codolo 13mm (Ø14 - 30mm)	€ 17,14



DESIGN VERSATILE

I denti in Carburo di Tungsteno sono ottimizzati per tagliare una varietà di materiali tra cui legno con chiodi, blocchi di cemento, fibrocemento e mattoni

DURATA INCREDIBILE

I riporti in carburo di tungsteno ad alte prestazioni sono brasati al tagliente, questo consente di strappare i chiodi prevenendo la perdita dei denti

6x PIÙ VELOCE
di una bi-metallica

Codice	Codice a Barre	Caratteristiche Tecniche D	Prezzo listino S/Iva
DT90416-QZ	5054905287368	Ø 68mm Segha a tazza	€ 39,07
DT90417-QZ	5054905287375	Ø 70mm	€ 39,70
DT90418-QZ	5054905287382	Ø 76mm	€ 40,92
DT90419-QZ	5054905287399	Ø 79mm	€ 42,15
DT90420-QZ	5054905287405	Ø 86mm	€ 45,36
DT90421-QZ	5054905287412	Ø 92mm	€ 47,70
DT90422-QZ	5054905287429	Ø 95mm	€ 48,81
DT90423-QZ	5054905287436	Ø 102mm	€ 54,81
DT90424-QZ	5054905287443	Ø 108mm	€ 57,37
DT90425-QZ	5054905287450	Ø 111mm	€ 60,04
DT90426-QZ	5054905287467	Ø 127mm	€ 65,60
DT20629-QZ	5054905305345	Punta pilota 95mm muratura per mandrino a cambio rapido per seghe a tazza	€ 4,74
DT20630-QZ	5054905305352	Punta pilota 95mm legno per mandrino a cambio rapido per seghe a tazza	€ 7,96
DT20631-QZ	5054905305369	Mandrino cambio rapido per seghe a tazza Ø 32-152mm, codolo 13mm. Doppio sistema di sgancio rapido della sega a tazza della punta pilota	€ 29,61



Codice	Codice a Barre	Descrizione	Prezzo al pubblico S/Iva
DT90368-QZ	5054905251123	Mandrino Standard codolo 10mm (Ø32 - 210mm)	€ 17,27
DT90369-QZ	5054905251130	Mandrino Standard codolo 13mm (Ø32 - 210mm)	€ 21,13
DT20632-QZ	5054905328085	Punta pilota per mandrino a cambio rapido Ø 10mm lunghezza 108mm	€ 12,30
DT20633-QZ	5054905328092	Punta pilota per mandrino a cambio rapido Ø 6mm lunghezza 83mm	€ 11,40
DT8108-QZ	5035048061329	Mandrino con attacco SDS-Plus per seghe a tazza da 32 a 210 mm.	€ 25,57
DT8290-QZ	5035048061299	Estensione da 300 mm da montare su DT8102.	€ 43,15

PUNTE PER CERNIERE

Codice	Codice a Barre	Caratteristiche Tecniche D	Prezzo listino S/iva
DT4543-QZ	5011402386185	Ø 35 mm	€ 20,16



CARATTERISTICHE

- Punta con inserto in carburo a 2 taglianti. • Alta qualità della finitura.

APPLICAZIONE

- Queste punte sono dedicate alla foratura dei mobili per realizzare l'alloggiamento delle cerniere.

PUNTE MULTI MATERIAL

- confezione singola in blister

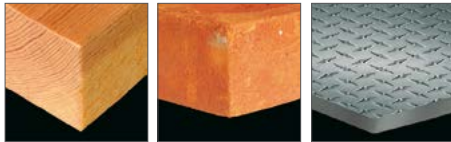

LEGNO

MATTONE

ALLUMINIO

Codice	Codice a Barre	Caratteristiche Tecniche D X LT X LU	Prezzo listino S/iva
DT6515-QZ	5035048066010	3 x 80 x 50 mm	€ 4,50
DT6516-QZ	5035048066027	3.5 x 80 x 50 mm	€ 4,50
DT6517-QZ	5035048066034	4 x 103 x 73 mm	€ 5,28
DT6518-QZ	5035048066041	5 x 113 x 83 mm	€ 5,28
DT6519-QZ	5035048066058	6 x 123 x 93 mm	€ 6,72
DT6520-QZ	5035048066065	6.5 x 123 x 93 mm	€ 6,72



CARATTERISTICHE

- Punta con angolatura a 120° che permette la massima affilatura. • Codolo esagonale che evita lo slittamento della punta nel mandrino.

APPLICAZIONE

- La speciale punta MULTI MATERIAL grazie alle sue particolari geometrie permette di forare tutti i materiali: legno, cemento, alluminio. • È possibile utilizzarla con e senza la percussione.

Codice	Codice a Barre	Caratteristiche Tecniche D X LT X LU	Prezzo listino S/iva
DT6521-QZ	5035048066072	7 x 123 x 93 mm	€ 7,51
DT6522-QZ	5035048066089	8 x 134 x 104 mm	€ 7,51
DT6524-QZ	5035048066102	10 x 134 x 104 mm	€ 8,86
DT6525-QZ	5035048066119	12 x 153 x 123 mm	€ 10,27
DT6526-QZ	5035048066126	13 x 160 x 130 mm	€ 10,37

PUNTE PER CERAMICA

- Confezione singola in blister



Codice	Codice a Barre	Caratteristiche Tecniche D	Prezzo listino S/iva
DT6037-QZ	5035048066300	Ø 5 mm	€ 30,80
DT6038-QZ	5035048066317	Ø 6 mm	€ 32,24
DT6039-QZ	5035048066324	Ø 7 mm	€ 32,92
DT6040-QZ	5035048066331	Ø 8 mm	€ 33,58
DT6041-QZ	5035048066348	Ø 10 mm	€ 35,14
DT6042-QZ	5035048066355	Ø 12 mm	€ 37,91
DT6043-QZ	5035048066362	Ø 15 mm	€ 46,81
DT6044-QZ	5035048066379	Ø 20 mm	€ 51,14
DT6045-QZ	5035048066386	Ø 25 mm	€ 73,38



CARATTERISTICHE

- La testa della punta diamantata permette di penetrare facilmente nel materiale. • Grazie alla scanalatura laterale l'estrazione del materiale dal fianco è facile. • Grazie alla particolare geometria della testa l'ingresso dell'acqua è facilitato.

APPLICAZIONE

- Permette di realizzare fori perfetti anche nelle superfici più dure come marmo e piastrelle anche da pavimento. • La perfetta concentricità rende il fissaggio più efficace. • Da utilizzare con acqua.

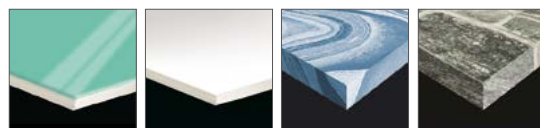

PIASTRELLE MURO

PORCELLANA

MARMO

PIETRA

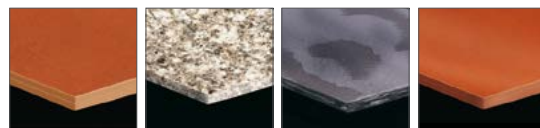

PIASTRELLE PAVIMENTO

GRANITO

ARDESIA

TERRACOTTA

ACCESSORI PER AVVITATORI

INSERTI TORSION

CARATTERISTICHE

- Acciaio europeo di elevata qualità che ottimizza la durata.
- Prodotti seguendo standard di produzione DIN per ottenere elevata precisione dimensionale e un fissaggio accurato.
- La gamma TORSION è adatta alle applicazioni più comuni.

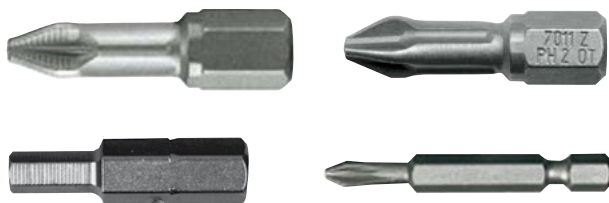

Codice	Codice a Barre	Caratteristiche Tecniche FORMATO	Confezione	Prezzo listino S/iva
INSERTI POZIDRIV 25 mm				
DT7213-QZ	5035048012543	Pz3	5	€ 7,46

Codice	Codice a Barre	Caratteristiche Tecniche FORMATO	Confezione	Prezzo listino S/iva
INSERTI A TESTA QUADRA ROBERTSON 25 mm				
DT7170-QZ	5035048013564	No.1	5	€ 9,58
DT7171-QZ	5035048013571	No.2	5	€ 9,58
DT7172-QZ	5035048013588	No.3	5	€ 9,58

Codice	Codice a Barre	Caratteristiche Tecniche LT - FORMATO	Confezione	Prezzo listino S/iva
INSERTI PHILIPS 50 mm				
DT7246-QZ	5035048013120	50 mm - Ph2	5	€ 16,05
INSERTI PHILIPS 25 mm				
DT7231-QZ	5035048012581	25 mm - Ph1	5	€ 7,46
DT7232-QZ	5035048012604	25 mm - Ph2	5	€ 7,46
DT7233-QZ	5035048012628	25 mm - Ph3	5	€ 7,46

Codice	Codice a Barre	Caratteristiche Tecniche FORMATO	Confezione	Prezzo listino S/iva
INSERTI TORX 25 mm				
DT7253-QZ	5035048012727	T10	5	€ 9,58
DT7254-QZ	5035048012734	T15	5	€ 9,58
DT7255-QZ	5035048012758	T20	5	€ 9,58
DT7266-QZ	5035048012765	T20	20	€ 33,92
DT7256-QZ	5035048012789	T25	5	€ 9,58
DT7267-QZ	5035048012796	T25	20	€ 33,81
DT7258-QZ	5035048012826	T30	5	€ 9,58
DT7268-QZ	5035048012833	T30	20	€ 33,92
DT7259-QZ	5035048012857	T40	5	€ 9,58
INSERTI TORX 70 mm				
DT7290-QZ	5035048013182	T10	5	€ 18,97
DT7291-QZ	5035048013199	T15	5	€ 18,97
DT7292-QZ	5035048013205	T20	5	€ 18,97
DT7293-QZ	5035048013212	T25	5	€ 18,97
DT7295-QZ	5035048013236	T30	5	€ 18,97
DT7296-QZ	5035048013243	T40	5	€ 18,97

Codice	Codice a Barre	Caratteristiche Tecniche LT - FORMATO	Confezione	Prezzo listino S/iva
INSERTI SPECIALI 110 mm				
DT7204-QZ	5035048013267	110 mm - Ph2	5	€ 50,48

ACCESSORI PER AVVITATORE PER CARTONGESSO DCF620

	Codice	Codice a Barre	Descrizione	Prezzo listino S/iva
	DT7520-QZ	5035048092521	Porta inserti magnetico	€ 6,66
	DT7206-QZ	5035048091784	N.5 Inserti lunghezza 153 mm (compatibile solo con modello con caricatore DCF620D2M-QW)	€ 19,92
	DT20425-QZ	5054905279219	5 inserti PH2 lunghezza 156 mm per caricatore DFC6202-XJ	€ 20,00

FRESE PER REFILATORE PER CARTONGESSO DCE555

	Codice	Codice a Barre	Descrizione	Prezzo listino S/iva
	DT6620-QZ	5054905315245	Frese refillatore cartongesso Ø 3.2mm (1/8"). Cartongesso (5 pezzi)	€ 11,22
	DT6621-QZ	5054905315252	Frese refillatore cartongesso Ø 3.2mm (1/8"). Rivestimento in legno, plastica, fibra di vetro e vinile o alluminio (5 pezzi)	€ 11,22
	DT6622-QZ	5054905315269	Frese refillatore cartongesso Ø 6.4mm (1/4"). Cartongesso (5 pezzi)	€ 23,46

PORTA INSERTI



Codice	Codice a Barre	Descrizione	Prezzo listino S/iva
DT7500-QZ	5011402371310	adattatore magnetico	€ 6,00
DT7515-QZ	5035048013274	porta inserti magnetico con blocco inserto manuale	€ 26,91
DT7521-QZ	5035048537237	porta inserti per cartongesso con relazione di profondità	€ 11,73
DT7701-QZ	5035048031995	Adattatore magnetico con guida lunghezza 80mm	€ 6,53
DT7702-QZ	5035048032008	Adattatore magnetico con guida lunghezza 120mm	€ 8,49
DT7522-QZ	5035048513668	Porta inserti magnetico Flex Torq con cambio rapido inserto	€ 16,27
DT7523-QZ	5035048513712	Porta inserti magnetico Flex Torq con guida da 80mm	€ 10,00
DT7524-QZ	5054905255664	Porta inserti magnetico Impact con cambio rapido inserto	€ 12,52

BUSSOLE ESAGONALI MAGNETICHE



Codice	Codice a Barre	Caratteristiche tecniche LU	Confezione	Prezzo listino S/iva
DT7401-QZ	5011402371181	7 mm	1	€ 7,85
DT7402-QZ	5011402371198	8 mm	1	€ 7,85
DT7403-QZ	5011402371204	10 mm	1	€ 7,85
DT7404-QZ	5011402371211	13 mm	1	€ 7,85



BUSSOLE ESAGONALI MAGNETICHE COMPATTE

Codice	Codice a Barre	Caratteristiche tecniche LU	Confezione	Prezzo listino S/iva
DT7462-QZ	5054905276751	Ø 8 mm	1	€ 5,63
DT7463-QZ	5054905276768	Ø 10 mm	1	€ 5,63
DT7464-QZ	5054905276775	Ø 13 mm	1	€ 6,26



BUSSOLE ESAGONALI MAGNETICHE CON ESPULSIONE DEL MATERIALE

Codice	Codice a Barre	Caratteristiche tecniche LU	Confezione	Prezzo listino S/iva
DT7465-QZ	5054905276782	Ø 8 mm	1	€ 8,76
DT7466-QZ	5054905276799	Ø 10 mm	1	€ 8,76
DT7467-QZ	5054905276805	Ø 13 mm	1	€ 9,37

BUSSOLE ATTACCO 1/2" QUADRO PER DADI A TESTA ESAGONALE

Codice	Codice a Barre	Caratteristiche Tecniche	Prezzo listino S/iva
DT7530-QZ	5035048543160	Misura 12mm lungh. 38 mm	€ 4,87
DT7532-QZ	5035048543184	Misura 14mm lungh. 38 mm	€ 5,12
DT7533-QZ	5035048543191	Misura 15mm lungh. 38 mm	€ 5,12
DT7534-QZ	5035048543207	Misura 16mm lungh. 38 mm	€ 5,12
DT7535-QZ	5035048543238	Misura 17mm lungh. 38 mm	€ 5,76
DT7536-QZ	5035048543245	Misura 18mm lungh. 38 mm	€ 5,76
DT7537-QZ	5035048543269	Misura 19mm lungh. 38 mm	€ 5,76
DT7539-QZ	5035048543283	Misura 21mm lungh. 38 mm	€ 7,03
DT7540-QZ	5035048543313	Misura 22mm lungh. 38 mm	€ 7,65
DT7541-QZ	5035048543320	Misura 24mm lungh. 38 mm	€ 8,31
DT7551-QZ	5035048543399	Misura 17mm lungh. 78 mm	€ 10,85
DT7552-QZ	5035048543405	Misura 18mm lungh. 78 mm	€ 11,48



38mm



78mm

Codice	Codice a Barre	Caratteristiche Tecniche	Prezzo listino S/iva
DT7553-QZ	5035048543412	Misura 19mm lungh. 78 mm	€ 11,48
DT7556-QZ	5035048543443	Misura 22mm lungh. 78 mm	€ 11,84

ACCESSORI PER AVVITATORE A IMPULSI



DT7512-QZ

DT7508-QZ

Codice	Codice a Barre	Descrizione	Prezzo listino S/iva
DT7508-QZ	5035048082034	Adattatore per avvitatore con attacco 1/2" per accessori esagonali con attacco 1/4"	€ 13,15
DT7512-QZ	5035048083055	Adattatore per bussole da 1/4" ad 1/2"	€ 15,91

PUNTE BLACK & GOLD PER AVVITATORI A IMPULSI ATTACCO 1/4"

CARATTERISTICHE

- L'angolo della punta di 135° riduce lo slittamento sui diametri piccoli aumentando la precisione del foro. L'esclusiva geometria della punta aumenta la velocità di foratura
- La punta è costituita da un blocco unico con nucleo rastremato per un'estrema robustezza e resistenza alla rottura nelle applicazioni con avvitatori a impulsi con attacco 1/4".

APPLICAZIONI

- Da utilizzare specificatamente su metallo, alluminio e plastica.

Codice	Codice a Barre	Caratteristiche Tecniche D X LT X LU	Confezione	Prezzo listino S/iva
DT20600-QZ	5054905301712	2 x 55 x 15,4	1	€ 2,55
DT20601-QZ	5054905301729	2.5 x 60 x 19,5	1	€ 2,74
DT20602-QZ	5054905301736	3 x 72 x 34	1	€ 3,37
DT20603-QZ	5054905301743	3.5 x 76 x 38	1	€ 3,57
DT20604-QZ	5054905301750	4 x 80 x 45	1	€ 3,93
DT20605-QZ	5054905301767	4.5 x 85.5 x 47,5	1	€ 4,34
DT20606-QZ	5054905301774	5 x 94.5 x 56	1	€ 5,15
DT20607-QZ	5054905301781	5.5 x 98 x 59	1	€ 5,56
DT20608-QZ	5054905301798	6 x 101.5 x 63	1	€ 5,87
DT20609-QZ	5054905301804	6.5 x 105 x 67	1	€ 5,97
DT20610-QZ	5054905301811	7 x 111 x 73	1	€ 6,17
DT20611-QZ	5054905301828	7.5 x 114 x 76	1	€ 6,68
DT20612-QZ	5054905301835	8 x 117 x 79	1	€ 6,99
DT20613-QZ	5054905301842	8.5 x 120.25 x 82.25	1	€ 7,23



**SPLIT POINT
NO WALKING**
Foratura al contatto
Il design della punta a 135°
riduce il rischio di slittamento



STRONG CORE
Robustezza / Durata
Blocco unico con nucleo
rastremato, robustezza
e resistenza alla rottura



**1/4" HEX SHANK
IMPACT READY®**
Impact Ready
Progettata per resistere
alla coppia degli
avvitatori ad impulsi

Codice	Codice a Barre	Caratteristiche Tecniche D X LT X LU	Confezione	Prezzo listino S/iva
DT20614-QZ	5054905301859	9 x 126.75 x 88.75	1	€ 8,05
DT20615-QZ	5054905301866	9.5 x 130 x 92	1	€ 9,17
DT20616-QZ	5054905301873	10 x 137.5 x 99.5	1	€ 10,10
DT20617-QZ	5054905301880	11 x 144.9 x 106.9	1	€ 11,32
DT20618-QZ	5054905301897	12 x 144.9 x 106.9	1	€ 12,85
DT20619-QZ	5054905301903	13 x 144.9 x 106.9	1	€ 14,28
DT20620-QZ	5054905305376	Set 10 punte Impact BLACK & GOLD (3 / 3.5 / 4 / 4.5 / 5 (x2) / 6 (x2) / 8 / 10 mm) in cassetta	1	€ 54,06

INSERTI PER AVVITATORI A IMPULSI

CARATTERISTICHE

- Geometria estremamente precisa
- Lunga durata dell'inserto.
- Elimina la spanatura delle viti.
- Elimina lo slittamento sulla testa della vite.



Codice	Tipo	Lunghezza	Confezione	Codice a Barre	Prezzo listino S/iva
INSERTI TORX					
DT7381T-QZ	T20	25 mm	5	5035048089255	€ 7,06
DT7382T-QZ	T25	25 mm	5	5035048089262	€ 7,06
DT7384T-QZ	T30	25 mm	5	5035048089286	€ 7,06
DT7373-QZ	T40	25 mm	5	5035048090695	€ 7,06
DT7395T-QZ	T20	57 mm	5	5035048089385	€ 8,16
DT7396T-QZ	T25	57 mm	5	5035048089392	€ 8,16
DT7398T-QZ	T30	57 mm	5	5035048089415	€ 8,16
DT7399T-QZ	T40	57 mm	5	5035048089422	€ 8,16
DT70537T-QZ	T20	57 mm + bussola	2	5035048088517	€ 11,82
DT70538T-QZ	T25	57 mm + bussola	2	5035048088524	€ 11,82
DT70568T-QZ	T20	85 mm	2	5035048094013	€ 7,32
DT70569T-QZ	T25	85 mm	2	5035048094020	€ 7,32
DT7802T-QZ	T20	152 mm	1	5054905321086	€ 4,59
DT7803T-QZ	T25	152 mm	1	5054905321093	€ 4,59
DT7804T-QZ	T30	152 mm	1	5054905321109	€ 4,59

Codice	Tipo	Lunghezza	Confezione	Codice a Barre	Prezzo listino S/iva
INSERTI PHILIPS					
DT7993T-QZ	PH1	25 mm	5	5035048089439	€ 7,06
DT7994T-QZ	PH2	25 mm	5	5035048089446	€ 7,06
DT7995T-QZ	PH3	25 mm	5	5035048089453	€ 7,06
DT7997T-QZ	PH1	57 mm	5	5035048089460	€ 8,76
DT7998T-QZ	PH2	57 mm	5	5035048089477	€ 8,76
DT7999T-QZ	PH3	57 mm	5	5035048089484	€ 8,76
DT70536T-QZ	PH2	57 mm + bussola	2	5035048088500	€ 11,82
DT70567T-QZ	PH2	85 mm	2	5035048094006	€ 7,32
DT7800T-QZ	PH2	152 mm	1	5054905321062	€ 4,59

Codice	Tipo	Lunghezza	Confezione	Codice a Barre	Prezzo listino S/iva
INSERTI POZIDRIV					
DT7386T-QZ	PZ1	25 mm	5	5035048089309	€ 7,06
DT7387T-QZ	PZ2	25 mm	5	5035048089316	€ 7,06
DT7388T-QZ	PZ3	25 mm	5	5035048089323	€ 7,06
DT7390T-QZ	PZ1	57 mm	5	5035048089330	€ 8,16
DT7391T-QZ	PZ2	57 mm	5	5035048089347	€ 8,16
DT7392T-QZ	PZ3	57 mm	5	5035048089354	€ 8,16
DT70535T-QZ	PZ2	57 mm + bussola	2	5035048088494	€ 11,82
DT70566T-QZ	PZ2	85 mm	2	5035048093993	€ 7,32
DT7801T-QZ	PZ2	152 mm	1	5054905321079	€ 4,59



Codice	Tipo	Lunghezza	Confezione	Codice a Barre	Prezzo listino S/iva
BUSSOLA MAGNETICA PER INSERTI					
DT70547T-QZ		57 mm	1	5035048090725	€ 9,90

LAME CIRCOLARI



LEGNO CONSTRUCTION / EDILIZIA

LAME PER TAGLI GENERICI E DIAGONALI

- Legno duro, morbido, riciclato, compensato, legno con chiodi

CARATTERISTICHE

- Eccellente angolazione del dente per una maggior rapidità del taglio
- Denti in carburo ultra affilati
- Progettate per evitare bloccaggi durante il taglio
- Corpo della lama in acciaio di qualità professionale

Codice	Codice a barre	Diametro lama	Diametro foro	N° denti	Spessore del dente	Spessore del corpo	Tipo Dente	Angolo Dente	Finitura	Materiale	Tipologia Utensile	Prezzo listino S/Iva
DT20420-QZ	5054905255992	115mm	9.5mm	24	1mm	1mm	ATB	+10°	Tagli generici	Legno, legno con chiodi	Sega Portatile	€ 15,01
DT20434-QZ	5054905276874	140mm	20mm	24	1.6mm	1mm	ATB	+20°	Tagli generici	Legno, legno con chiodi	Sega Portatile	€ 31,00
DT1930-QZ	5035048095478	152mm	20mm	24	2.5mm	1.5mm	ATB	+10°	Tagli generici	Legno, legno con chiodi	Sega Portatile	€ 25,36
DT1931-QZ	5035048095485	160mm	20mm	18	2.5mm	1.5mm	ATB	+20°	Tagli grezzi	Legno, legno con chiodi	Sega Portatile	€ 23,91
DT1932-QZ	5035048095492	160mm	20mm	30	2.5mm	1.5mm	ATB	+10°	Tagli generici	Legno, legno con chiodi	Sega Portatile	€ 26,36
DT1933-QZ	5035048095508	165mm	20mm	18	2.5mm	1.5mm	ATB	+20°	Tagli grezzi	Legno, legno con chiodi	Sega Portatile	€ 24,13
DT1934-QZ	5035048095515	165mm	20mm	24	2.5mm	1.5mm	ATB	+10°	Tagli generici	Legno, legno con chiodi	Sega Portatile	€ 25,47
DT1935-QZ	5035048095522	165mm	20mm	30	2.5mm	1.5mm	ATB	+10°	Tagli generici	Legno, legno con chiodi	Sega Portatile	€ 26,80
DT1936-QZ	5035048095539	165mm	30mm	18	2.5mm	1.5mm	ATB	+20°	Tagli grezzi	Legno, legno con chiodi	Sega Portatile	€ 27,13
DT1937-QZ	5035048095546	165mm	30mm	30	2.5mm	1.5mm	ATB	+10°	Tagli generici	Legno, legno con chiodi	Sega Portatile	€ 28,91
DT1938-QZ	5035048095553	184mm	16mm	18	2.6mm	1.7mm	ATB	+20°	Tagli grezzi	Legno, legno con chiodi	Sega Portatile	€ 27,69
DT1939-QZ	5035048095560	184mm	16mm	24	2.6mm	1.7mm	ATB	+10°	Tagli generici	Legno, legno con chiodi	Sega Portatile	€ 30,02
DT1940-QZ	5035048095577	184mm	16mm	30	2.6mm	1.7mm	ATB	+10°	Tagli generici	Legno, legno con chiodi	Sega Portatile	€ 32,58
DT1941-QZ	5035048095584	184mm	30mm	18	2.6mm	1.7mm	ATB	+20°	Tagli grezzi	Legno, legno con chiodi	Sega Portatile	€ 28,80
DT1942-QZ	5035048095591	184mm	30mm	30	2.6mm	1.7mm	ATB	+10°	Tagli generici	Legno, legno con chiodi	Sega Portatile	€ 32,58
DT1943-QZ	5035048095607	190mm	30mm	18	2.6mm	1.7mm	ATB	+20°	Tagli grezzi	Legno, legno con chiodi	Sega Portatile	€ 32,92
DT1944-QZ	5035048095614	190mm	30mm	24	2.6mm	1.7mm	ATB	+10°	Tagli generici	Legno, legno con chiodi	Sega Portatile	€ 33,92
DT1945-QZ	5035048095621	190mm	30mm	40	2.6mm	1.7mm	ATB	+10°	Tagli generici	Legno, legno con chiodi	Sega Portatile	€ 35,58
DT1954-QZ	5035048095713	235mm	30mm	24	2.6mm	1.7mm	ATB	+20°	Tagli generici	Legno, legno con chiodi	Sega Portatile	€ 36,91
DT1955-QZ	5035048095720	235mm	30mm	40	2.6mm	1.7mm	ATB	+10°	Tagli generici	Legno, legno con chiodi	Sega Portatile	€ 44,69
DT1946-QZ	5035048095638	136mm	10mm	16	1.65mm	1.0mm	ATB	+20°	Tagli grezzi	Legno, legno con chiodi	Sega Batteria	€ 31,74
DT1947-QZ	5035048095645	136mm	10mm	24	1.65mm	1.0mm	ATB	+20°	Tagli generici	Legno, legno con chiodi	Sega Batteria	€ 36,91
DT1948-QZ	5035048095652	165mm	20mm	16	1.65mm	1.0mm	ATB	+24°	Tagli grezzi	Legno, legno con chiodi	Sega Batteria	€ 34,14
DT1949-QZ	5035048095669	165mm	20mm	24	1.65mm	1.0mm	ATB	+24°	Tagli generici	Legno, legno con chiodi	Sega Batteria	€ 35,80
DT1950-QZ	5035048095676	165mm	20mm	36	1.65mm	1.0mm	FT	+3°	Tagli generici	Legno, legno con chiodi	Sega Batteria	€ 37,80
DT1951-QZ	5035048095683	184mm	20mm	24	1.79mm	1.13mm	ATB	+18°	Tagli generici	Legno, legno con chiodi	Sega Batteria	€ 35,03
DT1952-QZ	5035048095690	216mm	30mm	24	2.6mm	1.7mm	ATB	+5°	Tagli grezzi	Legno, legno con chiodi	Sega Stazionaria	€ 35,25
DT1953-QZ	5035048095706	216mm	30mm	40	2.6mm	1.7mm	ATB	-5°	Tagli generici	Legno, legno con chiodi	Sega Stazionaria	€ 41,70
DT1956-QZ	5035048095737	250mm	30mm	24	3.0mm	2.2mm	ATB	+10°	Tagli grezzi	Legno, legno con chiodi	Sega Stazionaria	€ 39,03
DT1957-QZ	5035048095744	250mm	30mm	48	3.0mm	2.2mm	ATB	+10°	Tagli generici	Legno, legno con chiodi	Sega Stazionaria	€ 49,48
DT1958-QZ	5035048095751	305mm	30mm	24	3.0mm	2.2mm	ATB	-5°	Tagli grezzi	Legno, legno con chiodi	Sega Stazionaria	€ 62,26
DT1959-QZ	5035048095768	305mm	30mm	48	3.0mm	2.2mm	ATB	10°	Tagli generici	Legno, legno con chiodi	Sega Stazionaria	€ 70,04
DT1960-QZ	5035048095775	305mm	30mm	60	3.0mm	2.2mm	ATB	-5°	Tagli generici	Legno, legno con chiodi	Sega Stazionaria	€ 75,60
DT1961-QZ	5035048095782	315mm	30mm	24	3.0mm	2.2mm	ATB	-5°	Tagli grezzi	Legno, legno con chiodi	Sega Stazionaria	€ 67,82

ATB: Dentatura Alternata FT: Dentatura Piatta

LAME PER LEGNO WOODWORKING

LAME PER TAGLI GREZZI, GENERICI, FINI E EXTRA FINI

• Legno duro, morbido, compensato, MDF, laminati, plastica, alluminio

CARATTERISTICHE

• Denti in carburo di elevata durata riaffilabili fino a 6 volte • Feritoie di espansione tagliate al laser per una riduzione delle vibrazioni e del rumore • Lunga durata dell'affilatura della lama • Ottima capacità di taglio anche su materiali difficili • Corpo della lama in acciaio di alta qualità professionale



Codice	Codice a barre	Diametro lama	Diametro foro	N° denti	Spessore del dente	Spessore del corpo	Tipo Dente	Angolo Dente	Finitura	Materiale	Tipologia Utensile	Prezzo listino S/iva
DT4026-QZ	5035048056783	165mm	20mm	24	2.6mm	1.7mm	ATB	+25°	Tagli generici	Legno, legno con chiodi, MDF	Sega Portatile	€ 49,03
DT4087-QZ	5035048057186	165mm	20mm	48	2.6mm	1.7mm	TCG	-5°	Taglio extra fine	Legno,laminati, plastica, alluminio	Sega Portatile	€ 72,27
DT1090-QZ	5035048066416	165mm	20mm	48	1.65mm	1.0mm	ATB	5°	Taglio extra fine	Legno, legno con chiodi, MDF	Sega Portatile Affondamento	€ 72,27
DT1091-QZ	5035048072677	165mm	20mm	40	1.65mm	1.0mm	ATB	5°	Taglio fine	Legno, legno con chiodi, MDF	Sega Portatile Affondamento	€ 72,27
DT1086-QZ	5035048083352	165mm	20mm	48	2.3mm	1.5mm	TCG	+5°	Taglio fine	Legno,laminati, plastica, alluminio	Sega Portatile Affondamento	€ 85,61
DT1088-QZ	5035048083376	165mm	20mm	54	2.3mm	1.5mm	TCG	-5°	Taglio extra fine	Legno,laminati, plastica, alluminio	Sega Portatile Affondamento	€ 92,28
DT4031-QZ	5035048056837	184mm	16mm	28	2.6mm	1.7mm	ATB	+25°	Tagli generici	Legno, legno con chiodi, MDF	Sega Portatile	€ 76,71
DT4063-QZ	5035048057049	184mm	16mm	40	2.6mm	1.7mm	ATB	+10°	Taglio fine	Legno, legno con chiodi, MDF	Sega Portatile	€ 91,17
DT4092-QZ	5035048057230	184mm	16mm	48	2.6mm	1.7mm	TCG	-5°	Taglio extra fine	Legno, laminati, plastica, alluminio	Sega Portatile	€ 113,22
DT4033-QZ	5035048056851	190mm	30mm	28	2.6mm	1.7mm	ATB	+10°	Tagli generici	Legno, legno con chiodi, MDF	Sega Portatile	€ 86,72
DT4064-QZ	5035048057056	190mm	30mm	40	2.6mm	1.7mm	ATB	+10°	Taglio fine	Legno, legno con chiodi, MDF	Sega Portatile	€ 98,95
DT4094-QZ	5035048057254	190mm	30mm	48	2.6mm	1.7mm	TCG	-5°	Taglio extra fine	Legno, laminati, plastica, alluminio	Sega Portatile	€ 104,51
DT4036-QZ	5035048056882	235mm	30mm	28	3.0mm	2.2mm	ATB	+25°	Tagli generici	Legno, legno con chiodi, MDF	Sega Portatile	€ 88,94
DT4067-QZ	5035048057087	235mm	30mm	40	3.0mm	2.2mm	ATB	+10°	Taglio fine	Legno, legno con chiodi, MDF	Sega Portatile	€ 98,95
DT4097-QZ	5035048057285	235mm	30mm	56	3.0mm	2.2mm	TCG	-5°	Taglio extra fine	Legno, laminati, plastica, alluminio	Sega Portatile	€ 122,40
DT4310-QZ	5035048057827	216mm	30mm	24	2.6mm	1.8mm	ATB	-5°	Tagli grezzi	Legno, legno con chiodi,MDF	Sega Stazionaria	€ 80,05
DT4320-QZ	5035048057902	216mm	30mm	48	2.6mm	1.8mm	ATB	-5°	Tagli generici	Legno, legno con chiodi, MDF	Sega Stazionaria	€ 105,62
DT4350-QZ	5035048058107	216mm	30mm	60	2.6mm	1.8mm	ATB	-5°	Taglio extra fine	Legno, legno con chiodi, MDF	Sega Stazionaria	€ 140,76
DT4286-QZ	5035048057704	216mm	30mm	80	2.6mm	1.8mm	TCG	-5°	Taglio extra fine	Legno,laminati,plastica,alluminio	Sega Stazionaria	€ 122,40
DT4322-QZ	5035048057926	250mm	30mm	40	3.0mm	2.2mm	ATB	10°	Tagli generici	Legno, legno con chiodi, MDF	Sega Stazionaria	€ 113,22
DT4202-QZ	5035048057322	250mm	30mm	24	2.8mm	1.8mm	FT	10°	Tagli veloci	Legno, legno con chiodi, MDF	Sega Stazionaria	€ 70,04
DT4301-QZ	5035048057766	250mm	30mm	24	3.0mm	2.2mm	FT	10°	Tagli veloci	Legno, legno con chiodi, MDF	Sega Stazionaria	€ 87,83
DT4311-QZ	5035048057834	250mm	30mm	24	2.6mm	1.8mm	FT	10°	Tagli veloci	Legno, legno con chiodi, MDF	Sega Stazionaria	€ 91,32
DT4226-QZ	5035048057476	250mm	30mm	30	3.0mm	2.2mm	ATB	20°	Tagli generici	Legno, legno con chiodi, MDF	Sega Stazionaria	€ 82,27
DT4321-QZ	5035048057919	250mm	30mm	30	3.0mm	2.2mm	ATB	10°	Tagli veloci	Legno, legno con chiodi, MDF	Sega Stazionaria	€ 95,61
DT4323-QZ	5035048057933	250mm	30mm	48	3.0mm	2.2mm	ATB	10°	Taglio fine	Legno, legno con chiodi, MDF	Sega Stazionaria	€ 113,22
DT4217-QZ	5035048080399	250mm	30mm	60	3.2mm	2.2mm	HDF	10°	Taglio extra fine	Laminati, pannelli mellaminici, PVC	Sega Stazionaria	€ 171,36
DT4351-QZ	5035048058114	250mm	30mm	60	3.0mm	2.2mm	ATB	10°	Taglio extra fine	Legno, legno con chiodi, MDF	Sega Stazionaria	€ 140,76
DT4287-QZ	5035048057711	250mm	30mm	80	3.0mm	2.2mm	TCG	-5°	Taglio extra fine	Legno, laminati, plastica, alluminio	Sega Stazionaria	€ 133,62
DT4282-QZ	5035048057667	250mm	30mm	96	3.0mm	2.2mm	TCG	-5°	Taglio extra fine	Legno, laminati, plastica, alluminio	Sega Stazionaria	€ 157,08
DT4324-QZ	5035048057940	260mm	30mm	48	2.6mm	1.8mm	ATB	10°	Taglio fine	Legno, legno con chiodi, MDF	Sega Stazionaria	€ 122,40
DT4280-QZ	5035048057643	260mm	30mm	80	2.6mm	1.8mm	TCG	-5°	Taglio extra fine	Legno,laminati,plastica,alluminio	Sega Stazionaria	€ 126,48
DT4281-QZ	5035048057650	300mm	30mm	80	3.0mm	2.2mm	TCG	-5°	Taglio extra fine	Legno,laminati,plastica,alluminio	Sega Stazionaria	€ 157,08
DT4330-QZ	5035048058008	305mm	30mm	36	3.0mm	2.2mm	ATB	-5°	Tagli grezzi	Legno, legno con chiodi,MDF	Sega Stazionaria	€ 118,32
DT4340-QZ	5035048061909	305mm	30mm	48	3.0mm	2.2mm	ATB	10°	Tagli generici	Legno, legno con chiodi,MDF	Sega Stazionaria	€ 119,34
DT4260-QZ	5035048057629	305mm	30mm	60	2.6mm	1.8mm	ATB	-5°	Taglio fine	Legno, legno con chiodi,MDF	Sega Stazionaria	€ 120,36
DT4331-QZ	5035048058015	305mm	30mm	60	3.0mm	2.2mm	ATB	-5°	Taglio extra fine	Legno, legno con chiodi,MDF	Sega Stazionaria	€ 158,10
DT4218-QZ	5035048080405	305mm	30mm	72	3.2mm	2.2mm	HDF	10°	Taglio extra fine	Laminati,pannelli mellaminici,PVC	Sega Stazionaria	€ 206,04
DT4288-QZ	5035048057728	305mm	30mm	80	3.0mm	2.2mm	TCG	-5°	Taglio extra fine	Legno,laminati,plastica,alluminio	Sega Stazionaria	€ 168,30
DT4290-QZ	5035048057742	305mm	30mm	96	3.0mm	2.2mm	TCG	-5°	Taglio extra fine	Legno,laminati,plastica,alluminio	Sega Stazionaria	€ 184,62
DT4305-QZ	5035048057803	350mm	30mm	36	3.0mm	2.2mm	FT	10°	Tagli veloci	Legno, legno con chiodi,MDF	Sega Stazionaria	€ 129,54
DT4291-QZ	5035048057759	350mm	30mm	96	3.0mm	2.2mm	TCG	-5°	Taglio extra fine	Legno,laminati,plastica,alluminio	Sega Stazionaria	€ 168,30

ATB: Dentatura Alternata TCG: Dentatura Trapezoidale FT: Dentatura Piatta HDF: Dentatura Concava

LAME PER LEGNO EXTREME RUNTIME

LAME PER LEGNO XR

- Ideali per l'utilizzo su legno duro, morbido, riciclato, compensato.

APPLICAZIONE

- Progettate per la gamma XR FlexVolt e per tutte le seghe a filo e a batteria compatibili, per ottenere il taglio migliore con la massima efficienza per una lunga durata.



Codice	Codice a Barre	Tipologia Lama	Diametro Lama	Diametro foro	N. denti	Confezione	Prezzo listino S/iva
DT99560-QZ	5035048542163	Lama circolare XR	165	20	24	1	€ 50,81
DT99561-QZ	5035048542170	Lama circolare XR	165	20	42	1	€ 72,27
DT99562-QZ	5035048542194	Lama circolare XR	190	30	24	1	€ 58,59
DT99563-QZ	5035048542224	Lama circolare XR	190	30	36	1	€ 78,94
DT99564-QZ	5035048542231	Lama circolare XR	190	30	60	1	€ 111,18
DT99565-QZ	5035048542255	Lama circolare XR	210	30	24	1	€ 78,94
DT99566-QZ	5035048542262	Lama circolare XR	210	30	36	1	€ 97,84
DT99567-QZ	5035048542286	Lama circolare XR	210	30	60	1	€ 118,32
DT99568-QZ	5035048542293	Lama circolare XR	216	30	24	1	€ 78,08
DT99569-QZ	5035048542309	Lama circolare XR	216	30	36	1	€ 97,84
DT99570-QZ	5035048542316	Lama circolare XR	216	30	60	1	€ 125,46
DT99571-QZ	5035048542323	Lama circolare XR	250	30	24	1	€ 104,51
DT99572-QZ	5035048542330	Lama circolare XR	250	30	36	1	€ 123,42
DT99573-QZ	5035048542354	Lama circolare XR	250	30	60	1	€ 143,82
DT99574-QZ	5035048542361	Lama circolare XR	305	30	42	1	€ 128,52
DT99575-QZ	5035048542378	Lama circolare XR	305	30	60	1	€ 146,88
DT99576-QZ	5035048542385	Lama circolare XR	305	30	78	1	€ 172,38



LAME PER LEGNO ELITE

- confezione singola in blister

LAME PER LEGNO ELITE

- Ideali per l'utilizzo su legno duro, morbido, riciclato, compensato, legno con chiodi, MDF.

APPLICAZIONE

- Progettata per l'uso con seghe portatili e stazionarie, con un taglio più sottile per una maggiore pulizia di taglio.



IMPACT RESISTANCE™
Anti contraccolpo
 Il design aumenta la resistenza del dente in carburo in caso di urti.



PREMIUM CARBIDE™
Denti in carburo ultra affilati
 Riduzione delle scheggiature.



FAST ACCURATE CUTTING™
Carburo di tungsteno C3
 Riaffilabile fino a 3 volte.

Codice	Codice a Barre	Tipologia Lama	Diametro Lama	Diametro foro	N. denti	Confezione	Prezzo listino S/iva
DT10302-QZ	5035048085868	Lama circolare ELITE	184	16	24	1	€ 50,81
DT10303-QZ	5035048085875	Lama circolare ELITE	184	16	40	1	€ 64,48
DT10304-QZ	5035048085882	Lama circolare ELITE	190	30	24	1	€ 52,15
DT10624-QZ	5035048085820	Lama circolare ELITE	165	20	24	1	€ 39,14
DT10640-QZ	5035048085837	Lama circolare ELITE	165	20	40	1	€ 52,14
DT1670-QZ	5035048537053	Lama circolare ELITE	184	16	60	1	€ 72,27
DT10400-QZ	5054905321239	Lama circolare ELITE	165	20	24	10	€ 34,68
DT10401-QZ	5054905321246	Lama circolare ELITE	184	16	24	10	€ 36,72
DT10402-QZ	5054905321253	Lama circolare ELITE	190	30	24	10	€ 38,76

LAME PER FIBROCEMENTO

LAME PER TAGLI SU FIBROCEMENTO E CARTONGESSO

- ideali anche per MDF, laminati, truciolato, pannelli mellaminici.

CARATTERISTICHE

- Denti in diamante sintetico policristallino
- Straordinaria durata, fino a 100 volte di più di una lama in TCT
- Lama tagliata al laser con feritoie antivibrazione
- Corpo della lama in acciaio di qualità professionale di lunga durata



Codice	Codice a barre	Diametro lama	Diametro foro	N° enti	Spessore del dente	Spessore del corpo	Tipo Dente	Angolo Dente	Finitura	Materiale	Tipologia Utensile	Prezzo listino S/iva
DT20421-QZ	5054905256005	115mm	9.5mm	4	1.8mm	1.4mm		12°	Tagli generici	Fibroemento, cartongesso, MDF	Sega Portatile	€ 68,93
DT1470-QZ	5035048540916	160mm	20mm	4	1.8mm	1.4mm		12°	Tagli generici	Fibroemento, cartongesso, MDF	Sega Portatile	€ 85,61
DT1471-QZ	5035048540923	165mm	20mm	4	1.8mm	1.4mm		12°	Tagli generici	Fibroemento, cartongesso, MDF	Sega Portatile	€ 85,61
DT1472-QZ	5035048540930	190mm	30mm	4	1.8mm	1.4mm		12°	Tagli generici	Fibroemento, cartongesso, MDF	Sega Portatile	€ 91,17
DT1473-QZ	5035048540947	216mm	30mm	8	2.00mm	1.5mm		12°	Tagli generici	Fibroemento, cartongesso, MDF	Sega Stazionaria	€ 170,34
DT1474-QZ	5035048540954	250mm	30mm	12	2.20mm	1.6mm		12°	Tagli generici	Fibroemento, cartongesso, MDF	Sega Stazionaria	€ 280,50
DT1475-QZ	5035048540961	305mm	30mm	16	2.40mm	1.8mm		12°	Tagli generici	Fibroemento, cartongesso, MDF	Sega Stazionaria	€ 378,42

LAME PER METALLI

- Lame per tagli su acciaio, acciaio inox, alluminio e metalli non ferrosi.

CARATTERISTICHE























- Alta qualità del carburo per garantire una maggior durezza e resistenza
- Taglio fine e preciso
- Feritoie sul corpo lama per la riduzione delle vibrazioni



Codice	Codice a barre	Diametro lama	Diametro foro	N° denti	Spessore del dente	Spessore del corpo	Tipo Dente	Angolo Dente	Finitura	Materiale	Tipologia Utensile	Prezzo listino S/iva
DT1910-QZ	5035048093283	140mm	20mm	30	1.49mm	0.99mm	FTG	+3°	Taglio fine	Alluminio, metalli non ferrosi	Sega Batteria	€ 73,38
DT1923-QZ	5035048093412	140mm	20mm	30	1.49mm	1.13mm	TCG	+1.5°	Taglio fine	Acciaio	Sega Batteria	€ 92,28
DT1911-QZ	5035048093290	165mm	20mm	36	1.49mm	0.99mm	FTG	+3°	Taglio fine	Alluminio, metalli non ferrosi	Sega Batteria	€ 78,94
DT1914-QZ	5035048093320	216mm	30mm	48	2.6mm	1.8mm	TCG	-5°	Taglio fine	Alluminio, metalli non ferrosi	Sega Stazionaria	€ 158,10
DT1916-QZ	5035048093344	305mm	30mm	80	3.2mm	2.5mm	TCG	-5°	Taglio fine	Alluminio, metalli non ferrosi	Sega Stazionaria	€ 251,94
DT1922-QZ	5035048093405	355mm	25.4mm	90	2.15mm	1.75mm	MTCG	+10°	Taglio fine	Acciaio Inox	Sega Stazionaria	€ 463,08
DT1926-QZ	5035048093443	355mm	25.4mm	66	2.31mm	1.95mm	TCG	+1.5°	Taglio fine	Acciaio	Sega Stazionaria	€ 259,08
DT1927-QZ	5035048093450	355mm	25.4mm	90	2.31mm	1.95mm	TCG	+1.5°	Taglio fine	Acciaio	Sega Stazionaria	€ 286,62
DT1044-QZ	5054905327224	184mm	20mm	48	2mm	1.6mm	MATB	0°	Taglio fine	Acciaio	Sega Batteria DCS383	€ 39,78

















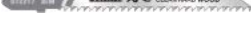

TCG: Dentatura Trapezoidale FTG: Dentatura Piatta MTCG: Dentatura Mista MATB: Dentatura Alternata Modificata



	Codice	Caratteristiche tecniche LT X P (mm)	Confez.	Codice Bosch di riferimento	Codice a barre	Descrizione	Prezzo listino S/iva
LAME PER SEGHEGGIO ALTERNATIVO							
LAME STANDARD PER LEGNO							
	DT2077-QZ	100 x 4	5	T244D	5035048060858	Per legno tenero (5-60 mm), truciolato, pannelli in fibra, speciale per tagli curvi.	€ 8,35
	DT2051-QZ	132 x 4	5	T301DL	5035048060902	Per legno generico fino a 85 mm. Ideale per tagli veloci e curvi.	€ 15,74
	DT2074-QZ	112 x 2.3	1	T142HB	5035048060827	Per legno fino a 65 mm. Ideale per tagli a filo grazie alla speciale forma della lama.	€ 8,26
	DT2075-QZ	100 x 4	5	T144DP	5035048060827	Per legno tenero, pannelli di truciolato, pannelli in fibra (5-60 mm), piani per cucine.	€ 11,38
	DT2076-QZ	152 x 4	5	T344DP	5035048060827	Per legno fino a 100 mm. Ideale per tagli dritti su legno e truciolare.	€ 18,99
	DT2048-QZ	116 x 2.5	5	T301BCP	5035048060827	Per legno tenero, pannelli di truciolato, pannelli in fibra e piani per cucine fino a 65 mm. Ideale per taglio con precisione angolare.	€ 17,36
	DT2049-QZ	100 x 4	5	T101DP	5035048060827	Per legno. Taglio con precisione angolare.	€ 11,93
	DT2057-QZ	116 x 2-3	5	T234X	5035048060827	Per legno tenero (2-65 mm) pannelli di truciolato, pannelli in fibra. Lama con denti Progressor.	€ 13,56
	DT2080-QZ	82 x 1.7	5	T101BIF	5035048014400	Per taglio dritto su legno laminato fino a 15 mm.	€ 24,02
	DT2081-QZ	82 x 1.4	3	T101AOF	5035048014417	Per taglio curvo su legno laminato fino a 15 mm.	€ 16,18
	DT2167-QZ	180 x 4	5	T744D	5035048014455	Per tagli grezzi e veloci su pannelli di legno fino a 120 mm.	€ 24,73
LAME STANDARD PER METALLO							
	DT2156-QZ	76 x 0.8	3	T118GF	5035048059449	Per metallo fino a 2 mm. Ideale per il taglio su lamiera. Lama al cobalto.	€ 7,62
	DT2150-QZ	86 x 1	3	T118AF	5035048059425	Per lamiere sottili (1-3 mm). Ideale per il taglio su lamiera. Lama al cobalto.	€ 7,97
	DT2154-QZ	86.5 x 1.7	3	T118BF	5035048059432	Per lamiere di medio spessore (2.5-6 mm). Lama Bi-metallica.	€ 7,62
	DT2054-QZ	82 x 1.5	3	T118EOF	5035048060933	Per metallo, lama sottile speciale per tagli curvi (1.5-4 mm). Lama Bi-metallica.	€ 14,08
	DT2162-QZ	76 x 0.7	5	T118G	5035048033074	Per lamiere molto sottili (0.2-1 mm).	€ 7,50
	DT2160-QZ	76 x 1.2	5	T118A	5035048033050	Per il taglio dei materiali ferrosi e non ferrosi e dell'alluminio (1.5-3 mm).	€ 7,50
	DT2161-QZ	76 x 2	5	T118B	5035048033067	Per lamiere di medio spessore (2.5-6 mm).	€ 7,50
	DT2163-QZ	100 x 3	5	T127D	5035048033081	Per tagli rapidi su alluminio (4-15 mm), metallo (4-6 mm) e plastica fino a 30 mm.	€ 9,21
	DT2058-QZ	100 x 1.2-2.6	5	T123X	5035048060971	Per il taglio di metallo, tubi e profili di alluminio con spessore da 1.5 a 10 mm. Lama con denti Progressor.	€ 12,65
	DT2083-QZ	82 x 1.4	1	T118EFS	5035048014431	Per tagli precisi sull'INOX fino a 4 mm.	€ 5,05
	DT2085-QZ	132 x 1.2	5	T318A	5035048070581	Per tagli dritti in metallo ferroso e non ferroso fino a 65 mm.	€ 19,49

	Codice	Caratteristiche tecniche LT X P (mm)	Confez.	Codice Bosch di riferimento	Codice a barre	Descrizione	Prezzo listino S/iva
LAME PER SEGNETTO ALTERNATIVO							
LAME STANDARD PER MATERIALI SPECIALI							
	DT2059-QZ	100 x 2,4-5	5	T345XF	5035048060988	Per legno e metallo. Universale, rapida su materiali spessi e sottili su acciaio (3-10 mm) e su legno (10-65 mm). Lama con denti Progressor.	€ 23,39
	DT2103-QZ	100 x 4,3	1	T141HM	5035048059364	Per ceramica, fibra di vetro e plastica spesso (2-20 mm). Lama speciale con denti al tungsteno.	€ 25,13
	DT2201-QZ	152	5	T313AW	5011402370764	Per cartone, styropor, tappeto, pelle e gomma fino a 100 mm.	€ 28,51
	DT2101-QZ	76 x 1	1	T118AHM	5011408059340	Per lamiere in acciaio inossidabile sottili (Inox) (1,5-3 mm).	€ 25,13
	DT2055-QZ	82 x 1,4	1	T118EHM	5011408060940	Per lamiere in acciaio inossidabile medio spessore (Inox) (2-5 mm).	€ 20,83
	DT2102-QZ	76,6	1	T130RIFF	5035048059357	Per piastrelle morbide in ceramica, materiali di fibra di vetro, ferro fuso (1,5-10 mm).	€ 15,04
	DT2056-QZ	132 x 4,3	1	T341HM	5035048060957	Per materiali in fibra di vetro (5-65 mm), cartongesso, lastre in fibra di cemento.	€ 29,31
	DT2084-QZ	180 x 2	5	T118GFS	5035048014448	Per tagli grezzi e veloci su spessi pannelli sandwich fino a 120 mm.	€ 32,85



	Codice	Caratteristiche tecniche LT X P (mm)	Confez.	Codice Bosch di riferimento	Codice a barre	Descrizione	Prezzo listino S/iva
LAME PER SEGHE TO ALTERNATIVO							
EXTRA PERFORMANCE CONTROL							
	DT2205-QZ	100 x 2.7	5	T101B	5035048074978	Per legno tenero, pannelli in truciolato, paniforte, pannelli in fibra (1.5-15 mm), ideale per tagli curvi. Lama in acciaio HCS.	€ 12,59
	DT2207-QZ	100 x 2.5	5	T101BR	5035048074992	Per legno tenero, pannelli in truciolato, pannelli in fibra (3-30 mm), ideale per tagli che richiedono ottima finitura. Lama in acciaio HCS.	€ 12,59
	DT2209-QZ	100 x 4	5	T101D	5035048075012	Per legno tenero, pannelli in truciolato (10-45 mm). Lama in acciaio HCS.	€ 12,59
	DT2211-QZ	100 x 3	5	T111C	5035048075036	Per legno tenero (4-60 mm), truciolato, pannelli in fibra, per taglio rapido. Lama in acciaio HCS.	€ 12,29
	DT2213-QZ	100 x 4	5	T144D	5035048075050	Per legno tenero (5-60 mm), truciolato, pannelli in fibra. Ideale per tagli rapidi. Lama in acciaio HCS.	€ 11,45
	DT2216-QZ	84 x 2	5	T119B0	5035048075081	Per legno tenero (2-15 mm), compensato, pannelli in truciolato, panforte, pannelli in fibra. Lama in acciaio HCS.	€ 12,59
	DT2217-QZ	100 x 2.7	3	T101BF	5035048075098	Per legno duro, laminati e pannelli rivestiti (3-30 mm), materiali plastici/epossidici (Ø<30 mm). Lama Bi-Metal.	€ 20,24
	DT2218-QZ	100 x 4	3	T101DF	5035048075104	Per tagli puliti nel legno duro e morbido anche in presenza di chiodi fino a uno spessore di 60 mm. Lama Bi-Metal.	€ 18,52
	DT2219-QZ	100 x 2.5	3	T101BRF	5035048075111	Per laminati, pannelli rivestiti (3-30 mm), piani da lavoro cucina (3-45 mm), superficie pulita. Lama Bi-Metal.	€ 20,24
	DT2220-QZ	100 x 4	3	T144DF	5035048075128	Per legno duro e tenero (5-50 mm), tutti i tipi di pannello, anche rivestiti. Lama Bi-Metal.	€ 20,24
	DT2221-QZ	100 x 3	3	T127D	5035048075135	Per tagli rapidi su alluminio (84-15 mm), metallo (4-6 mm) e plastica fino a 30 mm. Lama Bi-Metal.	€ 8,66
LAME STANDARD PER LEGNO							
	DT2168-QZ	76 x 1.4	5	T101A0	5035048033234	Per legno tenero, compensato, pannelli rivestiti (1.5-30 mm). Ideale per tagli curvi.	€ 8,05
	DT2165-QZ	100 x 2.5	5	T101B	5035048033135	Per legno tenero, pannelli di truciolato, pannelli in fibra (3-30 mm) e plastica.	€ 8,95
	DT2164-QZ	100 x 4	5	T101B	5035048033128	Per legno tenero, pannelli di truciolato in fibra (10-45 mm).	€ 8,95
	DT2052-QZ	116 x 3	5	T301DC	5035048060919	Per legno tenero, pannelli di truciolato, in fibra (10-60 mm).	€ 13,93
	DT2053-QZ	100 x 2.5	5	T101BR	5035048060926	Per legno tenero, pannelli di truciolato, pannelli in fibra rivestiti (3-30 mm). Ideale per tagli che richiedono ottima finitura. Denti rovesci.	€ 8,79
	DT2050-QZ	76 x 2	5	T119B0	5035048060896	Per legno tenero (2-15 mm), compensato, truciolato, speciale per tagli curvi.	€ 6,64
	DT2166-QZ	100 x 4	5	T144D	5035048033142	Per legno tenero (5-60 mm), truciolato, pannelli in fibra. Ideale per tagli rapidi.	€ 8,26
	DT2169-QZ	152 x 4	5	T344D	5035048033241	Per legno spesso da costruzione, legno tenero (5-100 mm), truciolato, pannelli in fibra.	€ 23,41



LAME PER SEGA UNIVERSALE

LAME BI-METAL PER LEGNO

CARATTERISTICHE

• La struttura Bi-metallica combina i benefici dell'acciaio HCS con quelli dell'HSS. • Denti in HSS per una lunga durata e la migliore affilatura del dente. • Design del dente che garantisce la massima durata. • Attacco universale • TPI: N° denti per pollice

Codice	Caratteristiche Tecniche LT X P	TPI	Confezione	Codice a Barre	Prezzo listino S/iva
DT2300L-QZ*	152 x 4.2 mm	6	5	5035048088661	€ 38,47
Tagli veloci e grezzi su legno duro e morbido e legno con chiodi.					
DT2307L-QZ*	228 x 4.2 mm	6	5	5035048088609	€ 49,03
Tagli veloci e grezzi su legno duro e morbido e legno con chiodi.					
DT2314L-QZ*	305 x 4.2 mm	6	5	5035048088647	€ 60,04
Tagli veloci e grezzi su legno duro e morbido e legno con chiodi.					
DT90380-QZ	152 x 4.2 mm	6	5	5054905250270	€ 31,83
Taglio su legno con chiodi.					
DT90381-QZ	228 x 4.2 mm	6	5	5054905250287	€ 37,47
Taglio su legno con chiodi.					
DT2359-QZ*	152 x 3.6-5.1 mm	6	5	5035048034583	€ 27,91
Taglio veloce in legno con chiodi o plastiche di elevata durezza.					



DT2359-QZ

DT2349-QZ



Codice	Caratteristiche Tecniche LT X P	TPI	Confezione	Codice a Barre	Prezzo listino S/iva
DT2349-QZ*	228 x 3.6-5.1 mm	6	5	5035048034590	€ 33,47
DT2350-QZ*	305 x 3.6-5.2 mm	6	5	5035048033302	€ 39,81
Taglio veloce in legno con chiodi o plastiche di elevata durezza.					
DT2351-QZ	152 x 4.2 mm	6	5	5035048033319	€ 27,91
Taglio veloce e curvilineo, finitura fine, per legno e plastica.					
DT2345-QZ	152 x 2.5 mm	10	5	5035048034675	€ 28,36
Universale per legno, legno con chiodi, alluminio e fibra di vetro.					



* Lama ideale per tagli ad affondamento precisi e veloci sul legno.

LAME CON DENTI AL CARBURO

CARATTERISTICHE

• Durata fino a 10 volte superiore rispetto ad una lama bi-metallica.

DT20436-QZ



DT20439-QZ



DT20438-QZ



DT20440-QZ



Codice	Caratteristiche Tecniche LT X P	TPI	Confezione	Codice a Barre	Prezzo listino S/iva
DT20437-QZ	102 x 3.2 mm	8	1	5054905285098	€ 18,14
Per tagli gravosi su metalli.					
DT20436-QZ	152 x 3.2 mm	8	1	5054905285104	€ 23,80
Per tagli gravosi su metalli.					
DT20435-QZ	230 x 3.2 mm	8	1	5054905285111	€ 31,13
Per tagli gravosi su metalli.					
DT20440-QZ	152 x 4.2 mm	6	1	5054905285067	€ 23,80
Per demolizione e taglio legno con chiodi.					
DT20439-QZ	230 x 4.2 mm	6	1	5054905285074	€ 30,02
Per demolizione e taglio legno con chiodi.					
DT20438-QZ	305 x 4.2 mm	6	1	5054905285081	€ 38,14
Per demolizione e taglio legno con chiodi.					

LAME BI-METAL



DT99554-QZ



DT99553-QZ



DT99555-QZ



DT99552-QZ



Codice	Caratteristiche Tecniche LT X P	TPI	Confezione	Codice a Barre	Prezzo listino S/iva
DT99554-QZ	Lunghezza 152 mm	6	5	5035048542149	€ 36,48
Per taglio legno duro e tenero, legno con chiodi					
DT99555-QZ	Lunghezza 230 mm	6	5	5035048542156	€ 45,58
Per taglio legno duro e tenero, legno con chiodi					
DT99553-QZ	Lunghezza 152 mm	14-18	5	5035048542132	€ 41,70
Per taglio veloce su metallo					
DT99552-QZ	Lunghezza 203 mm	14-18	5	5035048542125	€ 52,14
Per taglio veloce su metallo					

LAME PER SEGA UNIVERSALE

LAME BI-METAL PER METALLO E MATERIALI SPECIALI

Codice	Caratteristiche Tecniche LT X P	TPI	Confezione	Codice a Barre	Prezzo listino S/iva
DT2301L-QZ	152 x 2.5 mm	10	5	5035048088630	€ 35,43
Tagli veloci su metallo, plastica e multistrato. Ideali per applicazioni estreme.					
DT2308L-QZ	228 x 2.5 mm	10	5	5035048088616	€ 45,14
Tagli veloci su metallo, plastica e multistrato. Ideali per applicazioni estreme.					
DT2316L-QZ	305 x 2.5 mm	10	5	5035048089866	€ 57,92
Tagli veloci su metallo, plastica e multistrato. Ideali per applicazioni estreme.					
DT2385-QZ	152 x 1.1 mm	23	5	5035048034620	€ 27,91
Taglio fine di metalli fino a 1.5 mm di spessore.					
DT2384-QZ	152 x 1.4 mm	18	5	5035048034613	€ 27,91
Taglio di metalli fino a 3 mm di spessore.					
DT2346-QZ	152 x 1.4 mm	18	5	5035048034682	€ 28,36
Taglio di materiali ferrosi e non ferrosi fino a 3 mm di spessore.					
DT2354-QZ	203 x 1.4 mm	18	5	5035048033340	€ 31,69
Taglio di materiali ferrosi e non ferrosi fino a 3 mm di spessore.					
DT2361-QZ	152 x 1.8 mm	14	5	5035048034606	€ 30,36
Taglio veloce di metalli ferrosi e non ferrosi, per spessori 3-8 mm.					
DT2353-QZ	203 x 1.8 mm	14	5	5035048033333	€ 31,69
Taglio veloce di metalli ferrosi e non ferrosi, per spessori 3-8 mm.					
DT2407L-QZ	152 x 1,4-1.8mm	14-18	5	5035048088593	€ 39,24
Tagli veloci su tubi e profilati in metallo e acciaio fino a 10mm di spessore.					
DT2408L-QZ	203 x 1,4-1.8mm	14-18	5	5035048088586	€ 51,03
Tagli veloci su tubi e profilati in metallo e acciaio fino a 10mm di spessore.					
DT2409L-QZ	305 x 1,4-1.8mm	14-18	5	5035048088579	€ 67,82
Tagli veloci su tubi e profilati in metallo e acciaio fino a 10mm di spessore.					
DT2348-QZ	152 x 1.8-2.5 mm	10-14	5	5035048034637	€ 27,91
Per taglio di plastica d'elevata durezza, materiali a sandwich, tubi e profilati da 3-12 mm.					



DT2422-QZ

Codice	Caratteristiche Tecniche LT X P	TPI	Confezione	Codice a Barre	Prezzo listino S/iva
DT2362-QZ	152 x 4.2 mm	6	5	5035048033272	€ 23,91
Per tagli rapidi e curvi in legno e plastica.					
DT2363-QZ	228 x 4.2 mm	6	5	5035048033289	€ 27,91
Per tagli rapidi e curvi in legno e plastica.					
DT2364-QZ	305 x 4.2 mm	6	5	5035048033296	€ 33,65
Tagli di sgrossatura in legno.					
DT2352-QZ	240 x 5-6.5 mm	4-5	5	5035048033326	€ 43,03
Tagli di sgrossatura in legno.					
DT2432-QZ	305 x 8.5 mm	3	5	5035048072813	€ 30,33
Lama lunga per potature in acciaio HCS.					
DT2404-QZ	152 x 1.75-3 mm	8-18	5	5035048072707	€ 36,80
Lama bimetallica per taglio su metallo.					
DT2402-QZ	203 x 2.4-4 mm	6-10	5	5035048072691	€ 34,91
Lama con denti progressivi speciale per legno in acciaio HCS.					
DT2406-QZ	203 x 2.2-4.6 mm	5-10	5	5035048072714	€ 41,14
Lama bimetallica con denti progressor per taglio su metallo.					
DT2420-QZ	240 x 12.7 mm	2	1	5035048072752	€ 48,30
Lama per edilizia per il taglio di mattoni e materiali alveolari.					



Codice	Caratteristiche Tecniche LT X P	TPI	Confezione	Codice a Barre	Prezzo listino S/iva
DT2387-QZ	203 x 1.8-2.55 mm	10-14	5	5035048034644	€ 35,03
Per taglio di plastica di elevata durezza, materiali a sandwich, tubi e profilati da 3-12 mm.					
DT2355-QZ	305 x 1.8-2.5 mm	10-14	5	5035048033357	€ 43,03
Per tagli di metallo di elevato spessore, gomma, fibra di vetro.					
DT2356-QZ	152 x 1.8 mm	14	5	5035048033364	€ 37,36
Tagli senza schegge su cartongesso.					
DT90384-QZ	152 x 2.5mm	10	5	5054905250317	€ 21,12
Tagli gravosi su metalli.					
DT90383-QZ	203 x 2.5 mm	10	5	5054905250300	€ 36,14
Tagli veloci su legno, metallo e plastica.					
DT90386-QZ	228 x 2.5mm	10	5	5054905250331	€ 27,47
Tagli gravosi su metalli.					
DT90389-QZ	304 x 2.5mm	10	5	5054905250362	€ 34,91
Tagli gravosi su metalli.					
DT90388-QZ	228 x 1.4mm	18	5	5054905250355	€ 28,69
Tagli gravosi su metalli.					
DT90391-QZ	304 x 1.4mm	18	5	5054905250386	€ 36,14
Tagli gravosi su metalli.					
DT90387-QZ	228 x 1.8mm	14	5	5054905250348	€ 28,13
Tagli gravosi su metalli.					
DT90390-QZ	304 x 1.8mm	14	5	5054905250379	€ 35,69
Tagli gravosi su metalli.					

LAME SPECIALI

Codice	Caratteristiche Tecniche LT X P	TPI	Confezione	Codice a Barre	Prezzo listino S/iva
DT2421-QZ	305 x 12.7 mm	2	1	5035048072769	€ 68,67
Lama per edilizia per il taglio di mattoni e materiali alveolari.					
DT2422-QZ	457 x 12.7 mm	2	1	5035048072776	€ 98,43
Lama per edilizia per il taglio di mattoni e materiali alveolari.					
DT2450-QZ	225 x 1.4 mm	6	2	5035048094174	€ 53,22
Lama per materiali isolanti 225mm.					
DT2451-QZ	300 x 1.4 mm	6	2	5035048094181	€ 70,96
Lama per materiali isolanti 300mm.					
DT2452-QZ	400 x 1.4 mm	6	1	5035048095447	€ 67,53
Lama per materiali isolanti 400mm.					
DT2333-QZ	228 x 1.4 mm	13	2	5035048011294	€ 21,00
Lame con dentatura al carburo 228mm per taglio su legno con chiodi, tubi in ghisa, mattoni rossi, vetroresina, resine epossidiche					
DT2335-QZ	235 mm	25	1	5035048014264	€ 55,70
Lama al carburo per taglio su fibrocemento.					

LAME PER SEGA ALLIGATOR®

CARATTERISTICHE

- Lame progettate con acciaio HSS o denti al carburo per ottimizzare la performance sulle seghe Alligator DeWALT.

LAME PER DW391 - DW392 - DW393 - DW394

Codice	Caratteristiche Tecniche LT X LU	Codice a Barre	Prezzo listino S/Iva
DT2960-QZ	360 x 275 mm	5035048025390	€ 45,92
Legno duro, tenero e compensato. 56 denti HSS.			
DT2962-QZ	360 x 275 mm	5035048025413	€ 92,70
Compensato, truciolare e MDF. 32 denti TCT.			
DT2963-QZ	360 x 275 mm	5035048025420	€ 84,69
Blocchi da costruzione in Poroton. 32 denti TCT.			
DT2964-QZ	528 x 425 mm	5035048033258	€ 109,87
Blocchi da costruzione in Poroton. 48 denti TCT.			
DT2965-QZ	528 x 425 mm	5035048033265	€ 109,87
Blocchi da costruzione in gas beton. 48 denti TCT.			
DT2966-QZ	528 x 425 mm	5035048058855	€ 187,68
Blocchi di Poroton di classe 20. 78 denti TCT.			



DT2966-QZ



DT2974-QZ

LAME PER DWE397 - DWE398

Codice	Caratteristiche Tecniche LT X LU	Codice a Barre	Prezzo listino S/Iva
DT2974-QZ	528 x 425 mm	5035048083673	€ 118,65
Blocchi di Poroton classe 12. 48 denti TCT.			
DT2975-QZ	528 x 425 mm	5035048083680	€ 118,65
Blocchi da costruzione in gas beton. 48 denti TCT.			
DT2976-QZ	528 x 425 mm	5035048083697	€ 199,92
Blocchi di Poroton classe 20. 78 denti TCT.			

Il numero dei denti riportato nella descrizione fa riferimento alla somma dei denti delle due lame.

LAME EXTREME RUNTIME PER DCE397 - DCS398



Codice	Caratteristiche Tecniche LT X LU	Codice a Barre	Prezzo listino S/Iva
DT99591-QZ	430 mm	5035048542545	€ 129,54
Per taglio Poroton			
DT99593-QZ	430 mm	5035048542569	€ 77,83
Per taglio legno			

LAME PER SEGHE A NASTRO

CARATTERISTICHE

- Acciaio di alta qualità. • Il dente fresato ed affilato taglia il pezzo lavorato con una perfetta finitura (solamente su legno).

Codice	Caratteristiche Tecniche Sviluppo x Larghezza x Spessore x Passo dente	Codice a Barre	Prezzo listino S/Iva
LAME PER DW876			
DT8470-QZ	2215 x 4 x 0.6 x 1.8 mm	5011402380978	€ 55,85
Per legno, lama per traforo.			
DT8471-QZ	2215 x 6 x 0.4 x 4.2 mm	5011402380985	€ 62,26
Per legno, contorni e sagomature.			
DT8472-QZ	2215 x 10 x 0.4 x 4.2 mm	5011402380992	€ 62,26
Per legno, taglio lungovena e trasversale.			
DT8473-QZ	2215 x 16 x 0.6 x 6.4 mm	5011402381005	€ 64,48
Per legno, taglio veloce lungovena.			
DT8474-QZ	2215 x 20 x 0.6 x 1.4 mm	5011402381012	€ 64,48
Per legno, taglio veloce su legno spesso.			
DT8475-QZ	2215 x 6 x 0.6 x 1.4 mm	5011402381029	€ 49,90
Per metalli non ferrosi, acciaio sottile.			
DT8476-QZ	2215 x 12 x 0.6 x 1.8 mm	5011402381036	€ 49,90
Per metalli non ferrosi, acciaio spesso.			

LAME PER PIALLETTI

Codice	Caratteristiche Tecniche	Confezione	Codice a Barre	Prezzo listino S/Iva
DT3905-QZ	Coppia di coltelli reversibili da 82mm in HSS	1	5011402381852	€ 16,62
Lame per piallature rapide su legno di media durezza				
DT3906-QZ	Coppia di coltelli reversibili da 82mm in TCT	1	5011402381869	€ 28,56
Lame per piallature rapide su legni duri				

Codice	Caratteristiche Tecniche Sviluppo x Larghezza x Spessore x Passo dente	Codice a Barre	Prezzo listino S/Iva
LAME PER DW738 - DW739			
DT8481-QZ	2095 x 12 x 0.6 x 4.2 mm	5035048025550	€ 40,75
Lama per lavori generici.			
DT8482-QZ	2095 x 16 x 0.6 x 6.4 mm	5035048025567	€ 42,69
Per legno, tagli spessi.			
DT8483-QZ	2095 x 6 x 0.6 x 3.2 mm	5035048025574	€ 40,75
Per legno, contorni e sagomature.			
DT8486-QZ	2095 x 10 x 0.6 x 3.2 mm	5035048025604	€ 40,75
Per legno, laminati e formica.			

LAME SEGA A NASTRO A BATTERIA

Codice	Caratteristiche Tecniche	TPI	Codice a Barre	Prezzo listino S/Iva
DT8460-QZ	4 lame da 835 mm per metallo e plastica. Segha a nastro DCS371	14	5035048090886	€ 64,09
DT8461-QZ	4 lame da 835 mm per metallo e plastica. Segha a nastro DCS371	18	5035048090893	€ 64,09
DT8462-QZ	4 lame da 835 mm per metallo e plastica. Segha a nastro DCS371	24	5035048090909	€ 64,09
DT8463-QZ	4 lame da 835 mm per metallo e plastica. Segha a nastro DCS371	14	5035048090916	€ 64,09
DT8468-QZ	3 lame da 690 mm per metallo. Segha a nastro DCS377	18	5054905296087	€ 48,03
DT8477-QZ	3 lame da 899 mm per metallo. Segha a nastro DCS378	18	5054905321482	€ 83,64
DT8478-QZ	3 lame da 1.140 mm per metallo, 8% Cobalto Segha a nastro DCS374	18	5054905332136	€ 81,00

	CODICE	CODICE A BARRE	DESCRIZIONE	PREZZO LISTINO S/IVA
ACCESSORI PER MULTIFUNZIONE AD OSCILLAZIONE (DWE315 / DCS355)				
ACCESSORI ATTACCO UNIVERSALE COMPATIBILI CON I MARCHI PIÙ COMUNI				
	DT20701-QZ	5035048099247	Lama per tagli ad affondamento - larghezza 30mm lunghezza 43mm - Per tagli su legno, legno con chiodi, cartongesso e materiali plastici	€ 24,13
	DT20702-QZ	5035048099254	Lama in Titanio lunga durata per tagli ad affondamento - larghezza 44mm lunghezza 55mm - Per tagli su legno, legno con chiodi, cartongesso e materiali plastici	€ 37,36
	DT20703-QZ	5035048099261	Lama per tagli ad affondamento - larghezza 30mm lunghezza 67mm - Per tagli su legno duro o rivestito, cartongesso e materiali plastici	€ 24,13
	DT20704-QZ	5035048099278	Lama per tagli ad affondamento - larghezza 30mm lunghezza 43mm - Per tagli veloci e precisi su legno, cartongesso e materiali plastici	€ 20,03
	DT20705-QZ	5035048099285	Lama per tagli ad affondamento - larghezza 64mm lunghezza 43mm - Per tagli veloci e precisi su legno, cartongesso e materiali plastici	€ 24,13
	DT20747-QZ	5035048542682	Lama in Titanio lunga durata larghezza 64mm lunghezza 43mm per tagli su legno, legno con chiodi, cartongesso e materiali plastici	€ 37,03
	DT20773-QZ	5054905325220	Lama bimetal per tagli ed affondamento su legno, legno con chiodi, cartongesso-tagliente sui tre lati - larghezza 53mm	€ 25,81
	DT20774-QZ	5054905325206	Lama bimetal per tagli ed affondamento su legno, legno con chiodi, cartongesso - larghezza 32mm	€ 22,75
	DT20706-QZ	5035048099292	Lama per tagli ad affondamento - larghezza 10mm lunghezza 43mm - Per tagli veloci e precisi su legno, cartongesso e materiali plastici	€ 17,26
	DT20707-QZ	5035048099308	Lama in Titanio lunga durata per tagli ad affondamento - larghezza 31mm lunghezza 43mm - Per tagli su metalli ferrosi e lamiera	€ 34,58
	DT20740-QZ	5035048537268	Lama con dentatura JAPAN doppia per massima velocità di taglio e precisione - larghezza 32mm lunghezza 43mm Per tagli su legno fino a 50mm di spessore, cartongesso e plastiche morbide	€ 24,13
	DT20741-QZ	5035048537282	Lama con dentatura JAPAN doppia per massima velocità di taglio e precisione - larghezza 64mm lunghezza 43mm Per tagli su legno fino a 50mm di spessore, cartongesso e plastiche morbide	€ 24,13
	DT20743-QZ	5035048542620	Lama con denti in metallo duro lunga durata larghezza 35mm lunghezza 43mm per tagli su lamiera, legno con chiodi, stucco, gesso, malta, cartongesso e materiali plastici.	€ 63,37
	DT20708-QZ	5035048099315	Lama segmentata diametro 100mm - Per tagli a filo di materiale e tagli a misura su legno, cartongesso e materiali plastici	€ 26,36
	DT20709-QZ	5035048099322	Lama segmentata in Titanio lunga durata diametro 100mm - Per tagli a filo di materiale e tagli a misura su legno, cartongesso, materiali plastici, lamiera, legno con chiodi	€ 34,58
	DT20710-QZ	5035048099339	Lama segmentata diametro 100mm - Per tagli a filo di materiale e tagli a misura su legno, cartongesso e materiali plastici	€ 27,69
	DT20711-QZ	5035048099346	Lama segmentata in Titanio lunga durata diametro 100mm - Per tagli a filo di materiale e tagli a misura su legno duro, legno con chiodi, lamiera, cartongesso e materiali plastici	€ 37,36
	DT20712-QZ	5035048099353	Lama a coltello larghezza 102mm - Per tagliare materiali come: tappeti, cartone, pavimenti in vinile, linoleum, gomma, tessuti isolanti, moquette, tegole in asfalto	€ 11,82
	DT20714-QZ	5035048099384	Raschietto rigido 52x26mm - Per rimozione di residui di malta e calcestruzzo, residui di colla per moquette, strati di vernice, colla da piastrelle.	€ 11,16

	CODICE	CODICE A BARRE	DESCRIZIONE	PREZZO LISTINO S/IVA
	DT20716-QZ	5035048099391	Raschietto flessibile 35x50mm - Per rimozione di adesivi o residui di silicone, residui teneri di colla da moquette, residui di vernice.	€ 11,16
	DT20750-QZ	5035048542729	Lama a coltello larghezza 35mm lunghezza 70mm per la rimozione di mastice da giunti di dilatazione con bordi laterali taglienti e bordo frontale smussato	€ 12,75
	DT20717-QZ	5035048099407	Lama segmentata diametro 95mm in metallo duro spessore 3mm - Per fresatura di fessure su intonaco e calcestruzzo poroso, distacco di fughe tra piastrelle danneggiate,	€ 24,13
	DT20718-QZ	5035048099414	Lama segmentata diametro 95mm in metallo duro spessore 5mm - Per scanalature su intonaco e calcestruzzo poroso, fresatura di fughe larghe, piccole aperture su piastrelle	€ 29,13
	DT20719-QZ	5035048099421	Raspa triangolare 90x90mm in metallo duro - Per rimuovere malta o colla da piastrelle, sgrossatura di stucco, residui di colla da moquette, rasatura su legno per smussature.	€ 27,02
	DT20700-QZ	5035048099230	Platello triangolare 93x93mm per levigatura	€ 26,36
	DT20723-QZ	5035048050378	N. 5 Lame per tagli ad affondamento - larghezza 30mm lunghezza 43mm - Per tagli su legno, legno con chiodi, cartongesso e materiali plastici (DT20701-QZ)	€ 96,73
	DT20724-QZ	5035048050385	N. 5 Lame per tagli ad affondamento - larghezza 30mm lunghezza 67mm - Per tagli su legno duro o rivestito, cartongesso e materiali plastici (DT20703-QZ)	€ 96,73
	DT20725-QZ	5035048050392	N. 5 Lame per tagli ad affondamento - larghezza 30mm lunghezza 43mm - Per tagli veloci e precisi su legno, cartongesso e materiali plastici (DT20704-QZ)	€ 80,05
	DT20726-QZ	5035048050408	N. 5 Lame per tagli ad affondamento - larghezza 10mm lunghezza 43mm - Per tagli veloci e precisi su legno, cartongesso e materiali plastici (DT20706-QZ)	€ 68,93
	DT20727-QZ	5035048050415	N. 5 Lame in Titanio lunga durata per tagli ad affondamento - Larghezza 31mm lunghezza 43mm - Per tagli su metalli ferrosi e lamiera (DT20707-QZ)	€ 137,70
	DT20729-QZ	5035048050439	N.5 Lame segmentata diametro 100mm - Per tagli a filo di materiale e tagli a misura su legno, metalli ferrosi e lamiera, cartongesso e materiali plastici (DT20710-QZ)	€ 111,18
	DT20739-QZ	5035048094198	Lama diamantata per taglio piastrelle largh. 60mm Prof. 2, 2mm	€ 78,94
	DT20745-QZ	5035048542668	Lama diamantata diametro 100mm per tagli e scanalature su calcestruzzo poroso, cemento, gesso e materiali da costruzione simili	€ 48,83
	DT20746-QZ	5035048542675	Lama diamantata larghezza 32mm lunghezza 43mm per tagli e scanalature su calcestruzzo poroso, cemento, gesso e materiali da costruzione simili	€ 19,13
	DT20751-QZ	5035048542736	Raspa a dito 35mm in metallo duro lunga durata per sgrossatura di stucchi, colla per piastrelle, cemento, muratura e legno. Rivestita su entrambi i lati.	€ 24,25
	DT20731-QZ	5035048093818	Set 8 pezzi Multifunzione per tagliare e levigare composto da: 1 Platello DT20700-QZ 1 Lama legno con chiodi DT20701-QZ 1 Lama legno tagli veloci DT20704-QZ 1 Lama larga per legno DT20705-QZ 1 Lama segmentata 102mm DT20710-QZ 1 abrasivo gr 60 DT3091-QZ 1 abrasivo gr 80 DT3092-QZ 1 abrasivo gr 120 DT3093-QZ	€ 92,28
	DT3090-QZ	5035048061770	10 Carte abrasive triangolari in ossido di alluminio di alta qualità grana 40	€ 6,13
	DT3091-QZ	5035048061787	10 Carte abrasive triangolari in ossido di alluminio di alta qualità grana 60	€ 6,13
	DT3092-QZ	5035048061794	10 Carte abrasive triangolari in ossido di alluminio di alta qualità grana 80	€ 6,13
	DT3093-QZ	5035048061800	10 Carte abrasive triangolari in ossido di alluminio di alta qualità grana 120	€ 5,47
	DT3094-QZ	5035048061817	10 Carte abrasive triangolari in ossido di alluminio di alta qualità grana 180	€ 5,47
	DTM3092-QZ	5035048024140	5 Abrasivi a maglie grana 80	€ 6,90
	DTM3093-QZ	5035048024126	5 Abrasivi a maglie grana 120	€ 6,90
	DTM3095-QZ	5035048024133	5 Abrasivi a maglie grana 240	€ 6,90

LAVORAZIONE LEGNO

FRESE PER ELETTROFRESATRICI GAMBO 8mm

Codice	Codice a Barre	Caratteristiche Tecniche	Misura	Prezzo listino S/Iva
DT90001-QZ	5035048538456	Fresa per scanalature 2 taglienti TCT	5mm	€ 9,58
DT90002-QZ	5035048538463	Fresa per scanalature 2 taglienti TCT	6mm	€ 11,48
DT90003-QZ	5035048538494	Fresa per scanalature 2 taglienti TCT	8mm	€ 12,12
DT90004-QZ	5035048538500	Fresa per scanalature 2 taglienti TCT	10mm	€ 14,05
DT90005-QZ	5035048538517	Fresa per scanalature 2 taglienti TCT	12mm	€ 14,69
DT90006-QZ	5035048538524	Fresa per scanalature 2 taglienti TCT	14mm	€ 15,96
DT90007-QZ	5035048538531	Fresa per scanalature 2 taglienti TCT	15mm	€ 16,59
DT90008-QZ	5035048538548	Fresa per scanalature 2 taglienti TCT	16mm	€ 17,24
DT90009-QZ	5035048538555	Fresa per scanalature 2 taglienti TCT	18mm	€ 19,13
DT90010-QZ	5035048538562	Fresa per scanalature 2 taglienti TCT	20mm	€ 21,05
DT90011-QZ	5035048538586	Fresa per scanalature 2 taglienti TCT	22mm	€ 26,80
DT90012-QZ	5035048538593	Fresa per scanalature 2 taglienti TCT	25mm	€ 35,80
DT90013-QZ	5035048538609	Fresa concava con cuscinetto TCT	raggio 5	€ 21,05
DT90014-QZ	5035048538616	Fresa concava con cuscinetto TCT	raggio 6	€ 23,61
DT90015-QZ	5035048538623	Fresa concava con cuscinetto TCT	raggio 8	€ 24,91



CARTA ABRASIVA PER LEVIGATRICI - FOGLI DA 1/2

- UTILIZZATA DA:
- DEWALT
 - AEG
 - ATLAS COPCO
 - BOSCH
 - FEIN
 - FESTOOL
 - HITACHI
 - MAKITA
 - METABO
 - PEUGEOT
 - RYOBI
 - SKIL

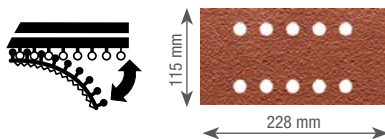

Codice	Codice a Barre	Caratteristiche tecniche grana	Fori paralleli	Confezione	Prezzo listino S/Iva
DT8550-QZ	5035048069608	60	10	10	€ 8,88
DT8551-QZ	5035048069615	80	10	10	€ 8,88
DT8552-QZ	5035048069622	120	10	10	€ 8,21

CARTA ABRASIVA PER LEVIGATRICI - FOGLI DA 1/3

- UTILIZZATA DA:
- DEWALT
 - AEG
 - BOSCH
 - CASALS
 - FESTOOL
 - HITACHI
 - MAKITA
 - METABO
 - PEUGEOT
 - SKI

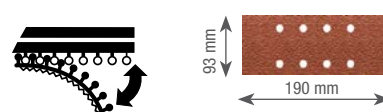

Codice	Codice a Barre	Caratteristiche tecniche grana	Fori paralleli	Confezione	Prezzo listino S/Iva
DT8620-QZ	503504807208	60	8	10	€ 6,76
DT8621-QZ	503504807215	80	8	10	€ 6,76
DT8622-QZ	503504807222	120	8	10	€ 6,53
DT8623-QZ	503504807239	180	8	10	€ 6,53
DT8624-QZ	503504807246	240	8	10	€ 6,53

CARTA ABRASIVA PER LEVIGATRICI - FOGLI DA 1/4

- UTILIZZATA DA:
- DEWALT
 - BOSCH
 - MAKITA
 - RYOBI
 - SKIL

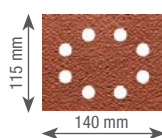

Codice	Codice a Barre	Caratteristiche tecniche grana	Fori paralleli	Confezione	Prezzo listino S/Iva
DT3011-QZ	5035048058947	40	8	25	€ 11,32
DT3012-QZ	5035048058954	60	8	25	€ 10,33
DT3014-QZ	5035048058961	100	8	25	€ 9,51
DT3015-QZ	5035048058978	150	8	25	€ 9,51
DT3017-QZ	5035048058985	220	8	25	€ 9,51

- UTILIZZATA DA:
- DEWALT
 - BOSCH
 - MAKITA
 - HITACHI
 - METABO



Codice	Codice a Barre	Caratteristiche tecniche grana	Fori paralleli	Confezione	Prezzo listino S/Iva
DT3030-QZ	5035048014479	40	8	25	€ 14,24
DT3031-QZ	5035048014493	60	8	25	€ 14,24
DT3032-QZ	5035048014516	80	8	25	€ 14,24
DT3033-QZ	5035048014530	120	8	25	€ 12,70
DT3034-QZ	5035048014554	180	8	25	€ 12,70
DT3035-QZ	5035048014578	240	8	25	€ 12,70

ROTOI ABRASIVI

CARATTERISTICHE

• Rotoli abrasivi di elevata qualità con grani in ossido di alluminio e supporto in carta di differenti spessori a seconda della grana. • Ottimi per utilizzo con elettrotensili e a mano.

UTILIZZATA DA:

• TUTTE LE LEVIGATRICI DA 1/2 E 1/4 DI FOGLIO IN COMMERCIO

Codice	Codice a Barre	Caratteristiche tecniche grana	Lunghezza	Confezione	Prezzo listino S/iva
DT3580-QZ	5035048067079	60	5 metri	1	€ 12,70
DT3581-QZ	5035048067086	80	5 metri	1	€ 12,70
DT3582-QZ	5035048067093	120	5 metri	1	€ 11,32
DT3583-QZ	5035048067109	180	5 metri	1	€ 11,32
DT3584-QZ	5035048067116	220	5 metri	1	€ 11,32

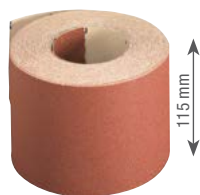

UTILIZZATA DA:

• TUTTE LE LEVIGATRICI DA 1/3 IN COMMERCIO

Codice	Codice a Barre	Caratteristiche tecniche grana	Lunghezza	Confezione	Prezzo listino S/iva
DT3590-QZ	5035048067178	60	5 metri	1	€ 12,70
DT3591-QZ	5035048067185	80	5 metri	1	€ 12,70
DT3592-QZ	5035048067192	120	5 metri	1	€ 11,32
DT3593-QZ	5035048067208	180	5 metri	1	€ 11,31
DT3594-QZ	5035048067215	220	5 metri	1	€ 11,32

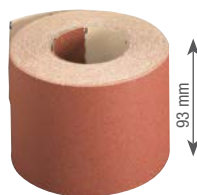

ABRASIVI A MAGLIE PER LEVIGATRICI

Codice	Codice a barre	Tipo Utensile	Caratteristiche tecniche grana	Confezione	Prezzo listino S/iva
DTM8659-QZ	5035048543610	Levigatrice da 1/2 foglio	40	5	€ 11,03
DTM8660-QZ	5035048543689	Levigatrice da 1/2 foglio	60	5	€ 11,03
DTM8551-QZ	5035048024287	Levigatrice da 1/2 foglio	80	5	€ 11,03
DTM8552-QZ	5035048024270	Levigatrice da 1/2 foglio	120	5	€ 11,03
DTM8655-QZ	5035048543542	Levigatrice da 1/3 foglio	40	5	€ 11,16
DTM8656-QZ	5035048543627	Levigatrice da 1/3 foglio	60	5	€ 11,16
DTM8621-QZ	5035048024065	Levigatrice da 1/3 foglio	80	5	€ 10,94
DTM8622-QZ	5035048024072	Levigatrice da 1/3 foglio	120	5	€ 10,94
DTM8624-QZ	5035048024089	Levigatrice da 1/3 foglio	240	5	€ 10,94
DTM8663-QZ	5035048543559	Levigatrice da 1/4 foglio	40	5	€ 7,53
DTM8664-QZ	5035048543634	Levigatrice da 1/4 foglio	60	5	€ 7,52
DTM3022-QZ	5035048024096	Levigatrice da 1/4 foglio	80	5	€ 6,90
DTM3023-QZ	5035048024102	Levigatrice da 1/4 foglio	120	5	€ 6,90
DTM3025-QZ	5035048024119	Levigatrice da 1/4 foglio	240	5	€ 6,90
DTM8667-QZ	5035048543566	Levigatrice triangolare	40	5	€ 6,90
DTM8668-QZ	5035048543641	Levigatrice triangolare	60	5	€ 6,90
DTM3092-QZ	5035048024140	Levigatrice triangolare	80	5	€ 6,90
DTM3093-QZ	5035048024126	Levigatrice triangolare	120	5	€ 6,90
DTM3095-QZ	5035048024133	Levigatrice triangolare	240	5	€ 6,90
DTM8671-QZ	5035048543597	Levigatrice roto orbitale 125mm	40	5	€ 8,37
DTM3103-QZ	5035048024201	Levigatrice roto orbitale 125mm	80	5	€ 8,37
DTM3105-QZ	5035048024171	Levigatrice roto orbitale 125mm	120	5	€ 8,37
DTM3107-QZ	5035048024157	Levigatrice roto orbitale 125mm	240	5	€ 8,37
DTM8562-QZ	5035048093917	Levigatrice roto orbitale 125mm	320	5	€ 8,37
DTM8675-QZ	5035048543603	Levigatrice roto orbitale 150mm	40	5	€ 11,16
DTM3123-QZ	5035048024195	Levigatrice roto orbitale 150mm	80	5	€ 11,16
DTM3125-QZ	5035048024164	Levigatrice roto orbitale 150mm	120	5	€ 11,16
DTM3127-QZ	5035048024188	Levigatrice roto orbitale 150mm	240	5	€ 11,16
DTM8558-QZ	5035048093870	Levigatrice roto orbitale 150mm	320	5	€ 11,16
DTM8680-QZ	5035048543696	Levigatrice per muro 225mm	60	5	€ 18,76
DTM8681-QZ	5035048543702	Levigatrice per muro 225mm	80	5	€ 17,51
DTM8682-QZ	5035048543726	Levigatrice per muro 225mm	120	5	€ 17,51
DTM8683-QZ	5035048543733	Levigatrice per muro 225mm	240	5	€ 17,51
DTM8684-QZ	5054905252113	Levigatrice per muro 225mm	150	5	€ 17,51

CARATTERISTICHE

• Durano fino a 4 volte di più di un normale abrasivo DeWALT • Garantiscono una migliore estrazione del materiale e minor intasamento • Sono universali perché si adattano a tutte le levigatrici in commercio • Si possono lavare, asciugare e riutilizzare • Lavorano su più superfici: legno, metallo, plastica, intonaco, gesso • Materiale di supporto "E" particolarmente durevole e resistente

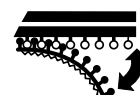
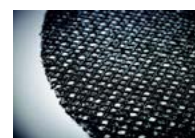

NASTRI ABRASIVI PER LEVIGATRICI A NASTRO

UTILIZZATA DA:

- DEWALT
- BOSCH
- HITACHI
- MAKITA
- METABO
- PEUGEOT
- RYOBI
- SKIL

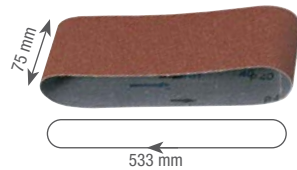

Codice	Codice a Barre	Caratteristiche tecniche grana	Confezione	Prezzo listino S/iva
DT3301-QZ	5011402375172	40	10	€ 23,29
DT3302-QZ	5011402375189	60	10	€ 23,29
DT3303-QZ	5011402375196	80	10	€ 23,29
DT3304-QZ	5011402375202	100	10	€ 23,29
DT3629-QZ	5035048070857	120	10	€ 21,77
DT3305-QZ	5011402375219	150	10	€ 21,77
DT3307-QZ	5011402375226	220	10	€ 21,77

CARATTERISTICHE

- Fibra di supporto dalla elevata resistenza.
- Resina legante resistente alle alte temperature.
- Grana di ossido di alluminio di alta qualità per la migliore efficienza abrasiva.

UTILIZZATA DA:

- MAKITA
- METABO
- PEUGEOT
- SKIL

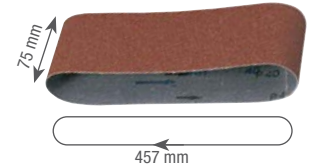

Codice	Codice a Barre	Caratteristiche tecniche grana	Confezione	Prezzo listino S/iva
DT3640-QZ	5035048068809	40	3	€ 8,66
DT3641-QZ	5035048068816	60	3	€ 8,66
DT3642-QZ	5035048068823	80	3	€ 8,66
DT3643-QZ	5035048068830	100	3	€ 8,66
DT3644-QZ	5035048068847	150	3	€ 7,97

UTILIZZATA DA:

- BOSCH
- MAKITA
- METABO
- AEG

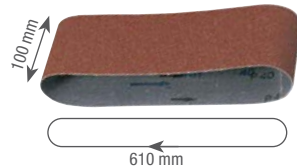

Codice	Codice a Barre	Caratteristiche tecniche grana	Confezione	Prezzo listino S/iva
DT3320-QZ	5035048068151	40	3	€ 12,43
DT3321-QZ	5035048068168	60	3	€ 12,43
DT3322-QZ	5035048068175	80	3	€ 12,43
DT3323-QZ	5035048068182	100	3	€ 12,43
DT3324-QZ	5035048068199	150	3	€ 12,43

UTILIZZATA DA:

- DeWALT D26480

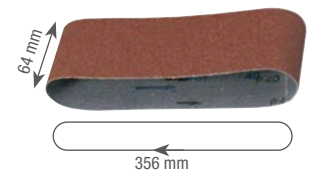

Codice	Codice a Barre	Caratteristiche tecniche grana	Confezione	Prezzo listino S/iva
DT3661-QZ	5035048069011	60	3	€ 15,46
DT3662-QZ	5035048069028	80	3	€ 15,46
DT3663-QZ	5035048069035	100	3	€ 13,81
DT3664-QZ	5035048069042	150	3	€ 13,81

UTILIZZATA DA:

- DeWALT
- AEG
- RYOBI

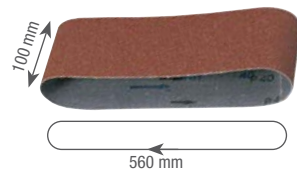

Codice	Codice a Barre	Caratteristiche tecniche grana	Confezione	Prezzo listino S/iva
DT3312-QZ	5035048025642	40	3	€ 12,59
DT3314-QZ	5035048025659	60	3	€ 12,59
DT3315-QZ	5035048025666	80	3	€ 12,59
DT3316-QZ	5035048025673	100	3	€ 12,59
DT3318-QZ	5035048025680	150	3	€ 11,06

NASTRI ABRASIVI SPECIALI PER MOLE A BANCO

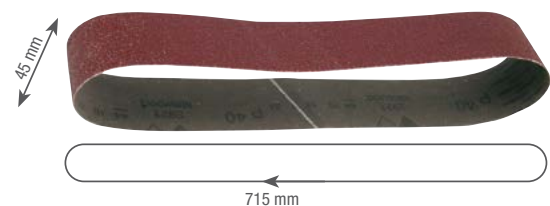

Codice	Codice a Barre	Caratteristiche tecniche grana	Confezione	Prezzo listino S/iva
DT3351-QZ	5035048034378	80	3	€ 7,97
DT3353-QZ	5035048034392	120	3	€ 7,16

NASTRI ABRASIVI PER LIMA A NASTRO DCM200

Codice	Codice a Barre	Descrizione	Grana	N. pezzi	Prezzo listino S/iva
DT3604-QZ	5054905321420	Nastro abrasivo 13 x 457 mm - Uso: legno, metallo e plastica	40	10	€ 19,38
DT3605-QZ	5054905321437	Nastro abrasivo 13 x 457 mm - Uso: legno, metallo e plastica	80	10	€ 19,38
DT3606-QZ	5054905321444	Nastro abrasivo 13 x 457 mm - Uso: legno, metallo e plastica	120	10	€ 19,38
DT3607-QZ	5054905321451	Nastro abrasivo 13 x 457 mm - Uso: legno, metallo e plastica	40x4 - 80x4 - 120x2	10	€ 19,38



DISCHI ABRASIVI PER LEVIGATRICI ROTI ORBITALI

UTILIZZATA DA:

- DeWALT
- BOSCH
- METABO
- HITACHI
- PEUGEOT

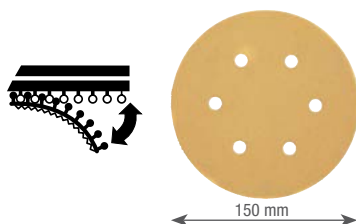

UTILIZZATA DA:

- DeWALT
- BOSCH
- AEG
- MAKITA
- METABO
- FESTOOL
- HITACHI
- SKIL

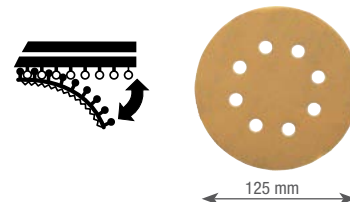

Codice	Codice a Barre	Caratteristiche tecniche grana	Fori	Confezione	Prezzo listino S/iva
DT3121-QZ	5035048058992	40	6	10	€ 11,66
DT3131-QZ	5035048059098	40	6	25	€ 21,67
DT3122-QZ	5035048059005	60	6	10	€ 11,66
DT3132-QZ	5035048059036	60	6	25	€ 21,67
DT3123-QZ	5035048059067	80	6	10	€ 10,90
DT3133-QZ	5035048059104	80	6	25	€ 21,67
DT3125-QZ	5035048059074	120	6	10	€ 9,32
DT3135-QZ	5035048059043	120	6	25	€ 20,95
DT3126-QZ	5035048059012	180	6	10	€ 9,32
DT3136-QZ	5035048059111	180	6	25	€ 20,95
DT3127-QZ	5035048059081	240	6	10	€ 9,79
DT3137-QZ	5035048059050	240	6	25	€ 20,95
DT3128-QZ	5035048059029	320	6	10	€ 9,08
DT3138-QZ	5035048059128	320	6	25	€ 21,93

Codice	Codice a Barre	Caratteristiche tecniche grana	Fori	Confezione	Prezzo listino S/iva
DT3101-QZ	5035048058992	40	8	10	€ 8,35
DT3111-QZ	5035048059067	40	8	25	€ 15,50
DT3102-QZ	5035048059005	60	8	10	€ 8,35
DT3112-QZ	5035048059074	60	8	25	€ 15,50
DT3103-QZ	5035048059012	80	8	10	€ 7,92
DT3113-QZ	5035048059081	80	8	25	€ 15,50
DT3105-QZ	5035048059029	120	8	10	€ 7,06
DT3115-QZ	5035048059098	120	8	25	€ 14,66
DT3106-QZ	5035048059036	180	8	10	€ 7,06
DT3116-QZ	5035048059104	180	8	25	€ 14,66
DT3107-QZ	5035048059043	240	8	10	€ 7,50
DT3117-QZ	5035048059111	240	8	25	€ 14,66
DT3108-QZ	5035048059050	320	8	10	€ 7,50
DT3118-QZ	5035048059128	320	8	25	€ 14,66

ABRASIVI PER D26430 E UTENSILE MULTIFUNZIONE

UTILIZZATA DA:

- DeWALT - BOSCH - AEG - MAKITA - METABO - FESTOOL

Codice	Codice a Barre	Caratteristiche tecniche grana	Confezione	Prezzo listino S/iva
DT3090-QZ	5035048061770	40	10	€ 6,13
DT3091-QZ	5035048061787	60	10	€ 6,13
DT3092-QZ	5035048061794	80	10	€ 6,13
DT3093-QZ	5035048061800	120	10	€ 5,47
DT3094-QZ	5035048061817	180	10	€ 5,47
DT3095-QZ	5035048061824	240	10	€ 5,47

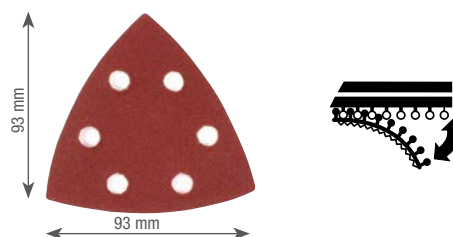

LAME E ACCESSORI PER ELETTROFRESATRICI PER LINGUETTE

Codice	Codice a Barre	Caratteristiche tecniche	Confezione	Prezzo listino S/iva
DT1306-QZ	5011402382118	Lama HM Ø 102 mm, foro 22 mm, spessore 3.9 mm, 12 denti.	1	€ 96,73
DT3931-QZ	5035048033531	Linguette misura 10 (spessore 13-18mm). Scatola da 1000 pezzi.	1000	€ 66,38
DT3932-QZ	5035048025383	Linguette misura 20 (spessori oltre 19mm). Scatola da 1000 pezzi.	1000	€ 73,25

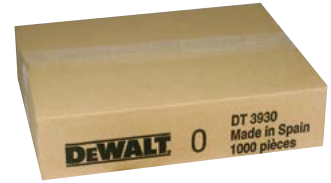

LAVORAZIONE DEL METALLO

DISCHI LAMELLARI

CARATTERISTICHE

- Materiale abrasivo ad altissima resistenza.
- Cristalli di zirconio di prima qualità che garantiscono durata e performance superiori.
- Vantaggi: basse vibrazioni, basse temperature, bassa rumorosità.

APPLICAZIONE

- Particolarmente adatto nella rimozione di sbavature su materiali come acciaio INOX o altri metalli.

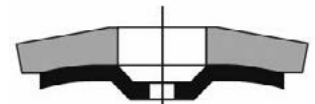
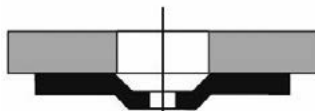

PIATTI

PER SUPERFICI CON UN'ANGOLAZIONE FINO A 15°

Codice	Codice a Barre	Caratteristiche tecniche grana	Confezione	Prezzo listino S/iva (PREZZO PER UNITÀ)
DT3292-QZ	5035048075241	Ø 115 x 36	10	€ 3,53
DT3293-QZ	5035048075258	Ø 115 x 60	10	€ 3,53
DT3294-QZ	5035048075265	Ø 115 x 80	10	€ 3,53
DT3295-QZ	5035048075272	Ø 115 x 120	10	€ 3,53
DT3308-QZ	5035048075289	Ø 125 x 36	10	€ 4,22
DT3309-QZ	5035048075296	Ø 125 x 60	10	€ 4,22
DT3310-QZ	5035048075302	Ø 125 x 80	10	€ 4,22

ANGOLARI

PER SUPERFICI CON UN'ANGOLAZIONE DA 15° A 25°

Codice	Codice a Barre	Caratteristiche tecniche grana	Confezione	Prezzo listino S/iva (PREZZO PER UNITÀ)
DT3255-QZ	5035048075166	Ø 115 x 36	10	€ 3,53
DT3256-QZ	5035048075173	Ø 115 x 60	10	€ 3,53
DT3257-QZ	5035048075180	Ø 115 x 80	10	€ 3,53
DT3258-QZ	5035048075197	Ø 115 x 120	10	€ 3,53
DT3265-QZ	5035048075203	Ø 125 x 36	10	€ 4,22
DT3266-QZ	5035048075210	Ø 125 x 60	10	€ 4,22
DT3267-QZ	5035048075227	Ø 125 x 80	10	€ 4,22

PIATTI

PER SUPERFICI CON UN'ANGOLAZIONE FINO A 15°

Codice	Codice a Barre	Caratteristiche tecniche grana	Confezione	Prezzo listino S/iva (PREZZO PER UNITÀ)
DT30601-QZ	5035048085622	Ø 115mm X 40G Extreme	10	€ 6,85
DT30611-QZ	5035048085639	Ø 115mm X 60G Extreme	10	€ 6,85
DT30621-QZ	5035048085646	Ø 115mm X 80G Extreme	10	€ 6,85
DT30602-QZ	5035048085653	Ø 125mm X 40G Extreme	10	€ 8,11
DT30612-QZ	5035048085660	Ø 125mm X 60G Extreme	10	€ 8,11
DT30622-QZ	5035048085677	Ø 125mm X 80G Extreme	10	€ 8,11

DISCHI LAMELLARI EXTREME

CARATTERISTICHE

- Cristalli di zirconio di altissima qualità per asportazione pesante di materiale.
- Supporto in tela molto più spesso.
- Quantità di lamelle due volte superiore un disco standard.
- Platello in fibra.
- Resina sintetica più forte.

DESCRIZIONE

- Ideali per asportazioni pesanti di materiale su acciaio inox, alluminio, plastica e fibra di vetro.

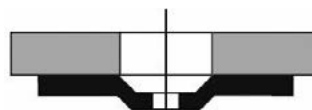

ACCESSORI PER SMERIGLIATURA

CARATTERISTICHE

• Spazzole di alta qualità a fili ritorti per uso con smerigliatrici angolari.

APPLICAZIONE

• Per applicazioni intensive su un'ampia gamma di metalli.
• Fili ritorti per la pulizia e la sverniciatura dei metalli.



SPAZZOLE

Codice	Codice a Barre	Descrizione	Prezzo listino S/iva
DT3480-QZ	5035048079706	Spazzola per smerigliatrice a tazza a fili dritti dia 65mm M14	€ 7,99
DT3500-QZ	5011402375776	Spazzola per smerigliatrice a tazza a fili ritorti dia 65mm M14	€ 12,25
DT3501-QZ	5011402375783	Spazzola per smerigliatrice a tazza a fili ritorti dia 90mm M14	€ 23,45
DT3502-QZ	5011402375790	Spazzola per smerigliatrice circolare a fili ritorti dia 115mm M14	€ 15,14

CARATTERISTICHE

• Tamponi lucidatori in lana d'agnello e pelo di lana.

APPLICAZIONE

• Per uso con dischi per smerigliatrici angolari e tamponi lucidatori.



PLATORELLI IN RESINA TERMOPLASTICA

Codice	Codice a Barre	Caratteristiche tecniche DIAMETRO X FORO	Velocità massima	Conf.	Prezzo al pubblico S/iva
DT3610-QZ	5035048059289	115 x M14 mm	13000	1	€ 9,71
DT3611-QZ	5035048059296	125 x M14 mm	15000	1	€ 13,65

CARATTERISTICHE

• Tamponi lucidatori in lana d'agnello e pelo di lana.

APPLICAZIONE

• Per la rapida lucidatura di un'ampia varietà di materiali come metalli grezzi e pietra.



TAMPONI LUCIDATORI

Codice	Codice a Barre	Caratteristiche tecniche DIAMETRO	Conf.	Prezzo al pubblico S/iva
DT3621-QZ	5035048059326	125 mm	1	€ 8,51
DT3622-QZ	5035048059333	180 mm	1	€ 10,90
DT3568-QZ*	5035048083819	180mm con velcro	1	€ 15,91

* Da utilizzare con lucidatrice DWP849X-QS.

DADO SERRAGGIO RAPIDO PER SMERIGLIATRICI M14

Codice	Codice a Barre	Caratteristiche tecniche	Prezzo al pubblico S/iva
DT3559-QZ	5035048543795	Dado serraggio rapido per smerigliatrice M14	€ 24,25



MOLE PER AFFILATURA

Codice	Codice a Barre	Caratteristiche tecniche DIAMETRO X LARGHEZZA X FORO	Descrizione	Prezzo al pubblico S/iva
DT3380-QZ	5035048054048	125 x 25 x 20 mm	Grana 400	€ 128,52

CARATTERISTICHE

• Per lucidare metalli ferrosi e inox. • Esercitare una leggera pressione tra mola e superficie di lavoro.

DISCHI ABRASIVI EXTREME

CARATTERISTICHE

- Grana industriale in ossido di alluminio progettata per massimizzare la durata e le prestazioni.
- Accreditato OSA.
- Concentrazione di grani ad alta densità per una maggiore durata.

APPLICAZIONI

Per lavori generici di smerigliatura e taglio di metalli su acciaio inossidabile, metalli ferrosi e non ferrosi, inclusa la preparazione di saldature e superfici.



EXTREME

DISCHI ABRASIVI HIGH PERFORMANCE

CARATTERISTICHE

- Grana professionale in ossido di alluminio progettata per utensili a batteria per massimizzare la durata e le prestazioni.

APPLICAZIONI

Per lavori generici di smerigliatura e taglio di metalli su acciaio inossidabile, metalli ferrosi e non ferrosi, inclusa la preparazione di saldature e superfici.



DISCO EXTREME TAGLIO ACCIAIO INOX - PIATTO					
Codice	Diametro mm	Spessore mm	Confezione	Codice a barre	Prezzo listino S/iva (PREZZO PER UNITÀ)
DT3442-QZ	115	1	25	5035048014714	€ 1,76
DT43903-QZ	115	1.2	25	5035048545423	€ 1,76
DT43905-QZ	115	1.6	25	5035048545430	€ 1,76
DT43902-QZ	125	1	25	5035048545447	€ 2,04
DT43904-QZ	125	1.2	25	5035048545454	€ 2,04
DT43906-QZ	125	1.6	25	5035048545461	€ 2,04
DT43907-QZ	150	1.6	25	5035048545478	€ 2,68
DT43908-QZ	180	1.6	25	5035048545485	€ 3,18
DT43909-QZ	230	2	25	5035048545539	€ 4,22

DISCO EXTREME TAGLIO METALLO - PIATTO					
Codice	Diametro mm	Spessore mm	Confezione	Codice a barre	Prezzo listino S/iva (PREZZO PER UNITÀ)
DX7927-AE	115	3	25	5035048219119	€ 1,88
DT43911-QZ	125	3	25	5035048545560	€ 2,04
DX7967-AE	180	3	25	5035048219164	€ 3,33
DX7987-AE	230	3	25	5035048219188	€ 3,83

DISCO EXTREME SBAVO METALLO - DEPRESSO					
Codice	Diametro mm	Spessore mm	Confezione	Codice a barre	Prezzo listino S/iva (PREZZO PER UNITÀ)
DX7921-AE	115	6	10	5035048218822	€ 2,55
DX7941-AE	125	6	10	5035048218853	€ 2,75
DT43919-QZ	230	6	10	5035048545676	€ 6,64



DISCO HIGH PERFORMANCE TAGLIO ACCIAIO INOX - PIATTO					
Codice	Diametro mm	Spessore mm	Confezione	Codice a barre	Prezzo listino S/iva (PREZZO PER UNITÀ)
DWA8062SIA-AE	115	1.2	25	5035048501627	€ 1,32
DT42340Z-QZ	125	1.2	25	5035048537992	€ 1,52
DT42380Z-QZ	180	1.6	25	5035048538005	€ 2,96

DISCO HIGH PERFORMANCE TAGLIO ACCIAIO INOX - PIATTO					
Codice	Diametro mm	Spessore mm	Confezione	Codice a barre	Prezzo listino S/iva (PREZZO PER UNITÀ)
DWA8434SIA-AE	115	3	25	5035048501634	€ 1,62
DWA4522SIA-AE	125	3	25	5035048501719	€ 1,75
DWA4525SIA-AE	230	3	10	5035048501924	€ 3,56

DISCO HIGH PERFORMANCE TAGLIO INOX - PIATTO IN SCATOLA DI METALLO (10 DISCHI)					
Codice	Diametro mm	Spessore mm	Confezione	Codice a barre	Prezzo listino S/iva (PREZZO PER UNITÀ)
DT3506-QZ	115	1	10	5035048543023	€ 16,34
DT42335TZ-QZ	115	1.2	10	5035048540893	€ 17,61
DT3507-QZ	125	1	10	5035048543030	€ 17,61
DT42340TZ-QZ	125	1.2	10	5035048538678	€ 20,16

DISCO HIGH PERFORMANCE TAGLIO METALLO - PIATTO					
Codice	Diametro mm	Spessore mm	Confezione	Codice a barre	Prezzo listino S/iva (PREZZO PER UNITÀ)
DWA8011RIA-AE	355	3	10	5035048502037	€ 7,00

DISCO HIGH PERFORMANCE TAGLIO METALLO - DEPRESSO					
Codice	Diametro mm	Spessore mm	Confezione	Codice a barre	Prezzo listino S/iva (PREZZO PER UNITÀ)
DWA8434IA-AE	115	3	25	5035048501665	€ 1,42
DWA4522IA-AE	125	3	25	5035048501740	€ 1,52

DISCO HIGH PERFORMANCE SBAVO ACCIAIO INOX - DEPRESSO					
Codice	Diametro mm	Spessore mm	Confezione	Codice a barre	Prezzo listino S/iva (PREZZO PER UNITÀ)
DWA4514SIA-AE	115	6	25	5035048501641	€ 2,19

DISCO HIGH PERFORMANCE SBAVO METALLO - DEPRESSO					
Codice	Diametro mm	Spessore mm	Confezione	Codice a barre	Prezzo listino S/iva (PREZZO PER UNITÀ)
DWA4514IA-AE	115	6	25	5035048501672	€ 2,04
DW4543AIA-AE	125	6	10	5035048501764	€ 2,20
DW4549AIA-AE	230	6	10	5035048501962	€ 5,68

DISCHI DIAMANTATI

DISCHI DIAMANTATI AL LASER - HIGH PERFORMANCE



MATERIALI RACCOMANDATI

- Materiali da costruzione
- Cemento

DISCHI A CORONA SEGMENTATA

Codice	Codice a Barre	Caratteristiche tecniche DIAMETRO X FORO X ALT.SEGM.	Prezzo listino S/Iva
DX3721	5035048220085	115 x 22.2 x 7.5 mm	€ 66,30
DT3741-XJ	5035048058381	125 x 22.2 x 7.5 mm	€ 77,83
DT3743-XJ	5035048058404	230 x 22.2 x 8.5 mm	€ 131,58

CARATTERISTICHE

- Dischi diamantati saldati al laser, massima durata e velocità di taglio



MATERIALI RACCOMANDATI

- Piastrelle in porcellana
- Piastrelle in ceramica
- Piastrelle in terracotta

DISCHI A CORONA CONTINUA

Codice	Codice a Barre	Caratteristiche tecniche DIAMETRO X FORO X ALT.SEGM.	Prezzo listino S/Iva
DT3736-XJ	5035048058749	125 x 22.2 x 7 mm	€ 82,27
DT3738-XJ	5035048058763	230 x 22.2 x 7 mm	€ 166,26

DISCHI DIAMANTATI SINTERIZZATI



MATERIALI RACCOMANDATI

- Granito, Cemento, Pietra naturale, Clinker, Mattone refrattario, Ardesia, Arenaria

DISCHI A CORONA SEGMENTATA

Codice	Codice a Barre	Caratteristiche tecniche DIAMETRO X FORO X ALT. SEGM.	Prezzo listino S/Iva
DT3701-QZ	5035048095133	115 x 22.2 x 7 mm	€ 13,08
DT3711-QZ	5035048095140	125 x 22.2 x 7 mm	€ 15,45
DT3731-QZ	5035048095164	230 x 22.2 x 7 mm	€ 42,53
DT40213-QZ	5035048542927	350 x 25.4 x 7 mm	€ 116,45



MATERIALI RACCOMANDATI

- Laterizio, Arenaria, Clinker, Calcestruzzo poroso, Pietra naturale

DISCHI TURBO A CORONA CONTINUA

Codice	Codice a Barre	Caratteristiche tecniche DIAMETRO X FORO X ALT. SEGM.	Prezzo listino S/Iva
DT3702-QZ	5035048095218	115 x 22.2 x 7 mm	€ 14,05
DT3712-QZ	5035048095225	125 x 22.2 x 7 mm	€ 16,59
DT3732-QZ	5035048095249	230 x 22.2 x 7 mm	€ 42,53



MATERIALI RACCOMANDATI

- Piastrelle in porcellana, Piastrelle in ceramica, Gres, Marmo

DISCHI A CORONA CONTINUA

Codice	Codice a Barre	Caratteristiche tecniche DIAMETRO X FORO X ALT.SEGM.	Prezzo listino S/Iva
DT3703-QZ	5035048095171	115 x 22.2 x 5 mm	€ 11,29
DT3713-QZ	5035048095188	125 x 22.2 x 5 mm	€ 13,68
DT3733-XJ	5035048012413	250 x 25.4 x 8 mm	€ 63,93
DT3734-XJ	5035048012420	250 x 25.4 x 5 mm	€ 77,83

DISCHI DIAMANTATI PER TRONCATORE A BATTERIA DCS690 E SCANALATRICE DCG200



MATERIALI RACCOMANDATI

- Cemento, Materiali da costruzione, Pietra

Codice	Codice a Barre	Caratteristiche tecniche DIAMETRO X FORO X ALT.SEGM.	Prezzo listino S/Iva
DT40260-QZ	5035048504123	230 x 22.23 x 3 mm	€ 82,27
DT90294-QZ	5054905249960	125 x 22.23 x 3 mm	€ 43,81

DISCHI DIAMANTATI



MATERIALI RACCOMANDATI

- Porcellana
- Ceramica
- Marmo
- Granito
- Gres

DISCHI A CORONA CONTINUA PER TAGLIERINA PIASTRELLE DWC410

Codice	Codice a Barre	Caratteristiche tecniche DIAMETRO X FORO X ALT.SEGM.	Prezzo listino S/iva
DT3715-QZ	5035048083116	110 x 20 x 8 mm	€ 60,04



MATERIALI RACCOMANDATI

- Tubi in metallo
- Profili in acciaio
- Materiali plastici

DISCO DIAMANTATO PER TRONCATRICE PER METALLI D28710 E D28715

Codice	Codice a Barre	Caratteristiche tecniche DIAMETRO X FORO X ALT.SEGM.	Prezzo listino S/iva
DT3752-QZ	5035048083772	355 x 25,4 x 2,8	€ 358,02



MATERIALI RACCOMANDATI

- Metallo

DISCHI DIAMANTATI TAGLIO METALLO

Codice	Codice a Barre	Caratteristiche tecniche DIAMETRO X FORO X ALT.SEGM.	Prezzo listino S/iva
DT40251-QZ	5035048545294	115 x 22.23 x 1.3 mm	€ 24,25
DT40252-QZ	5035048545300	125 x 22.23 x 1.3 mm	€ 29,36
DT40253-QZ	5035048545324	150 x 22.23 x 1.3 mm	€ 40,81
DT40254-QZ	5035048545348	180 x 22.23 x 1.5 mm	€ 48,47
DT40255-QZ	5035048545355	230 x 22.23 x 2.1 mm	€ 64,48
DT40256-QZ	5035048545379	300 x 25.40 x 3.3 mm	€ 191,76
DT40257-QZ	5035048545393	355 x 25.40 x 3.3 mm	€ 256,02

TAZZE DIAMANTATE

CARATTERISTICHE

- Segmenti diamantati di grande dimensione per un'ottima durata. • Alta concentrazione di grana diamantata per una grande velocità. • Corpo in acciaio temprato.

DESCRIZIONE

- Ideali per levigature di pavimenti e pareti in cemento.



DT3795-QZ

DT3796-QZ

DT3797-QZ

Codice	Codice a Barre	Caratteristiche tecniche grana	Prezzo listino S/iva (PREZZO PER UNITÀ)
DT3795-QZ	5035048085486	Tazza diamantata 125mm corona singola	€ 55,15
DT3796-QZ	5035048085493	Tazza diamantata 125mm corona doppia	€ 96,73
DT3797-QZ	5035048085509	Tazza diamantata 125mm turbo	€ 103,40

DISCHI DIAMANTATI EXTREME RUNTIME



MATERIALI RACCOMANDATI

- Calcestruzzo
- Mattoni
- Lastre per pavimentazioni
- Cemento
- Granito
- Materiali da costruzione
- Acciaio

Codice	Codice a Barre	Caratteristiche tecniche DIAMETRO X FORO X ALT.SEGM.	Prezzo listino S/iva
DT20468-QZ	5054905305963	180 x 22 x 12 mm	€ 66,30
DT20460-QZ	5054905299057	300 x 25.4 x 12 mm	€ 158,10
DT20461-QZ	5054905299064	350 x 25.4 x 12 mm	€ 193,80

DISCHI DIAMANTATI ELITE



MATERIALI RACCOMANDATI

- Asfalto, malta
- Mattoni
- Lastre per pavimentazioni
- Materiali da costruzione
- Cemento armato
- Altri materiali duri
- Calcestruzzo
- Cemento
- Granito
- Acciaio
- Pietra calcarea

Codice	Codice a Barre	Caratteristiche tecniche DIAMETRO X FORO X ALT.SEGM.	Prezzo listino S/iva
DT20466-QZ	5054905299118	230 x 22.23 x 10 mm	€ 147,90
DT20462-QZ	5054905299071	230 x 22.23 x 12 mm	€ 168,30
DT20463-QZ	5054905299088	300 x 25.4 x 12 mm	€ 326,40
DT20464-QZ	5054905299095	350 x 25.4 x 12 mm	€ 428,40
DT20465-QZ	5054905299101	350 x 25.4 x 10 mm	€ 367,20
DT20467-QZ	5054905299125	350 x 25.4 x 10 mm	€ 351,90

DISCHI PER MINITRONCATRICE 76mm DCS438

CARATTERISTICHE

- Ideali per tagli di vari materiali in base alle esigenze

APPLICAZIONI

- A seconda della lama è possibile effettuare lavori generici di taglio di metalli, acciaio inossidabile, piastrelle, materiali plastici inclusa la preparazione di saldature e superfici.

Codice	Codice a Barre	Caratteristiche tecniche Ø X foro X Alt. segm.	Confezione	Prezzo listino S/iva
DT20590-QZ	5054905300906	76 x 10 x 1.6 mm	1	€ 22,95
Disco per taglio Cartongesso, Fibrocemento, PVC / plastica, Fibra di vetro, Metallo				
DT20591-QZ	5054905300913	76 x 10 x 1.3 mm	1	€ 13,16
Disco per taglio Piastrelle di ceramica, marmo, porcellana				
DT20592-QZ	5054905300920	76 x 10 x 1.6 mm	3	€ 5,51
Disco per taglio Acciaio, Acciaio inossidabile, Metallo, Uni-Strut				



CORONE DIAMANTATE

CARATTERISTICHE

- Segmenti turbo con diamanti incorporati progettati per una foratura ad umido

Codice	Codice a barre	Diametro	Lungh. tot.	Lungh. utile	Prezzo listino S/IVA
DCDW101-XJ	5054905326197	ø 52 mm	450 mm	400 mm	€ 186,66
DCDW102-XJ	5054905326203	ø 61 mm	450 mm	400 mm	€ 217,26
DCDW103-XJ	5054905326210	ø 82 mm	450 mm	400 mm	€ 273,36
DCDW104-XJ	5054905326227	ø 102 mm	450 mm	400 mm	€ 293,76
DCDW105-XJ	5054905326234	ø 117 mm	450 mm	400 mm	€ 334,56
DCDW106-XJ	5054905326241	ø 122 mm	450 mm	400 mm	€ 352,92
DCDW107-XJ	5054905326258	ø 127 mm	450 mm	400 mm	€ 358,02
DCDW108-XJ	5054905326265	ø 152 mm	450 mm	400 mm	€ 465,12

DESCRIZIONE

- Ideali per la foratura di cemento armato

INDICATORI DI PROFONDITÀ
Scanalature incassate con incrementi di 1" per favorire la precisione di foratura



ATTACCO 1-1/4"
COMPATIBILITÀ UNIVERSALE
Filettatura standard richiesta sul mercato

GROPPINI PUNTI METALICI CHIODI

GROPPINI 18 GAUGE



GALVANIZZATI

Codice	Diametro	Lungh.	Confz.	Utensili compatibili	Codice a barre	Prezzo listino S/IVA
DNBT1815GZ	1.25mm	15mm	5000	DPN1850PP - DCN680	5902013951841	€ 8,03
DNBT1820GZ	1.25mm	20mm	5000	DPN1850PP - DCN680	5902013951834	€ 8,68
DNBT1825GZ	1.25mm	25mm	5000	DPN1850PP - DCN680	5902013951810	€ 9,35
DNBT1830GZ	1.25mm	30mm	5000	DPN1850PP - DCN680	5902013951797	€ 10,72
DNBT1835GZ	1.25mm	35mm	5000	DPN1850PP - DCN680	5902013951773	€ 12,05
DNBT1838GZ	1.25mm	38mm	5000	DPN1850PP - DCN680	5902013951759	€ 12,66
DNBT1840GZ	1.25mm	40mm	5000	DPN1850PP - DCN680	5902013951742	€ 13,34
DNBT1845GZ	1.25mm	45mm	5000	DPN1850PP - DCN680	5902013951728	€ 14,69
DNBT1850GZ	1.25mm	50mm	5000	DPN1850PP - DCN680	5902013951704	€ 16,01

INOX

Codice	Diametro	Lungh.	Confz.	Utensili compatibili	Codice a barre	Prezzo listino S/IVA
DNBT1830SZ	1.25mm	30mm	5000	DPN1850PP - DCN680	5902013951780	€ 66,56
DNBT1840SZ	1.25mm	40mm	5000	DPN1850PP - DCN680	5902013951735	€ 79,91
DNBT1850SZ	1.25mm	50mm	5000	DPN1850PP - DCN680	5902013951698	€ 101,17

GROPPINI 16 GAUGE



GALVANIZZATI

Diritti

Codice	Diametro	Lungh.	Confz.	Utensili compatibili	Codice a barre	Prezzo listino S/IVA
DNBSB1625Z	1.6mm	25mm	5000	DPN1664PP	5902013951667	€ 17,34
DNBSB1632Z	1.6mm	32mm	2500	DPN1664PP	5902013951650	€ 9,35
DNBSB1638Z	1.6mm	38mm	2500	DPN1664PP	5902013951643	€ 10,00
DNBSB1645Z	1.6mm	45mm	2500	DPN1664PP	5902013951636	€ 11,33
DNBSB1650Z	1.6mm	50mm	2500	DPN1664PP	5902013951629	€ 12,66
DNBSB1657Z	1.6mm	57mm	2500	DPN1664PP	5902013951612	€ 14,69
DNBSB1664Z	1.6mm	65mm	2500	DPN1664PP	5902013957980	€ 17,34

PUNTI METALLICI SX



GALVANIZZATI

Codice	Largh.	Lungh.	Confz.	Utensili compatibili	Codice a barre	Prezzo listino S/IVA
DSTSX15Z	5.6mm	15mm	5000	DPSSX38 - DCN681	5902013951599	€ 13,34
DSTSX19Z	5.6mm	19mm	5000	DPSSX38 - DCN681	5902013951582	€ 14,69
DSTSX22Z	5.6mm	22mm	5000	DPSSX38 - DCN681	5902013951575	€ 15,35
DSTSX25Z	5.6mm	25mm	5000	DPSSX38 - DCN681	5902013951568	€ 16,68
DSTSX30Z	5.6mm	30mm	3000	DPSSX38 - DCN681	5902013951551	€ 11,33
DSTSX35Z	5.6mm	35mm	3000	DPSSX38 - DCN681	5902013951544	€ 12,05

SERIE 80

DST8008Z	12.8mm	8mm	10000	DPS8016	5902013959366	€ 9,35
DST8010Z	12.8mm	10mm	10000	DPS8016	5902013959359	€ 10,72
DST8014Z	12.8mm	14mm	10000	DPS8016	5902013959335	€ 13,34

CHIODI IN BOBINA SERIE F

Testa tonda; Angolazione 15°



PROFILO LISCIO - LUCIDO

Codice	Diametro	Lungh.	Confez.	Utensili compatibili	Codice a barre	Prezzo listino S/IVA
DNF2570E	2.5mm	70mm	7200	DPN75C - DPN90C	5902013952787	€ 90,23

PROFILO RING - LUCIDO

Codice	Diametro	Lungh.	Confez.	Utensili compatibili	Codice a barre	Prezzo listino S/IVA
DNF25R50E	2.5mm	50mm	9900	DPN75C - DPN90C	5902013952756	€ 110,07
DNF25R60E	2.5mm	60mm	7200	DPN75C - DPN90C	5902013952725	€ 103,40
DNF28R90E	2.8mm	90mm	5000	DPN90C	5902013952367	€ 105,62

CHIODI IN STECCA: COLLETTIZZATI IN CARTA

Testa a D; Angolazione 34°

PROFILO LISCIO - LUCIDO

Codice	Diametro	Lungh.	Confez.	Utensili compatibili	Codice a barre	Prezzo listino S/IVA
DNPT2863Z	2.8mm	63mm	2200	DCN692 - DPN9033SM	5902013961505	€ 58,59
DNPT3190Z	3.1mm	90mm	2200	DCN692 - DPN9033SM	5902013961390	€ 83,22

PROFILO LISCIO - GALVANIZZATO

Codice	Diametro	Lungh.	Confez.	Utensili compatibili	Codice a barre	Prezzo listino S/IVA
DNPT2863G12Z	2.8mm	63mm	2200	DCN692 - DPN9033SM	5902013961499	€ 75,88
DNPT3190G12Z	3.1mm	90mm	2200	DCN692 - DPN9033SM	5902013961383	€ 106,73

PROFILO RING - LUCIDO

Codice	Diametro	Lungh.	Confez.	Utensili compatibili	Codice a barre	Prezzo listino S/IVA
DNPT28R50Z	2.8mm	50mm	2200	DCN692 - DPN9033SM	5902013961536	€ 75,88
DNPT28R63Z	2.8mm	63mm	2200	DCN692 - DPN9033SM	5902013961482	€ 83,22
DNPT28R75Z	2.8mm	75mm	2200	DCN692 - DPN9033SM	5902013961420	€ 89,87
DNPT31R90Z	3.1mm	90mm	2200	DCN692 - DPN9033SM	5902013961376	€ 110,07

PROFILO RING - GALVANIZZATO

Codice	Diametro	Lungh.	Confez.	Utensili compatibili	Codice a barre	Prezzo listino S/IVA
DNPT28R50G12Z	2.8mm	50mm	2200	DCN692 - DPN9033SM	5902013961529	€ 69,23
DNPT28R63G12Z	2.8mm	63mm	2200	DCN692 - DPN9033SM	5902013961475	€ 75,88
DNPT28R75G12Z	2.8mm	75mm	2200	DCN692 - DPN9033SM	5902013961413	€ 86,54
DNPT31R90G12Z	3.1mm	90mm	2200	DCN692 - DPN9033SM	5902013961369	€ 106,73

PROFILO RING - GALVANIZZATO A CALDO

Codice	Diametro	Lungh.	Confez.	Utensili compatibili	Codice a barre	Prezzo listino S/IVA
DNPT28R50HDZ	2.8mm	50mm	1100	DCN692 - DPN9033SM	5902013961512	€ 79,91
DNPT28R63HDZ	2.8mm	63mm	1100	DCN692 - DPN9033SM	5902013961468	€ 89,87
DNPT31R75HDZ	3.1mm	75mm	1100	DCN692 - DPN9033SM	5902013961406	€ 95,85
DNPT31R90HDZ	3.1mm	90mm	1100	DCN692 - DPN9033SM	5902013961352	€ 103,40

CHIODI ZINCATI IN BOBINA PER DCN545RN

Codice	Lungh.	Confez.	Utensili compatibili	Codice a barre	Prezzo listino S/IVA
DNR3119HDZ	19mm	1200	DCN45RN	5902013959588	€ 20,94
DNR3122HDZ	22mm	1200	DCN45RN	5902013959571	€ 20,94
DNR3132HDZ	32mm	1200	DCN45RN	5902013959564	€ 23,40
DNR3138HDZ	38mm	1200	DCN45RN	5902013959557	€ 30,79
DNR3145HDZ	45mm	1200	DCN45RN	5902013959540	€ 30,79
DNR3119GZ	19mm	7200	DCN45RN	5902013960560	€ 67,73
DNR3122GZ	22mm	7200	DCN45RN	5902013960553	€ 67,73

CHIODI IN STECCA: SALDATI A FILO

Testa a C; Angolazione 33°



PROFILO LISCIO - LUCIDO

Codice	Diametro	Lungh.	Confez.	Utensili compatibili	Codice a barre	Prezzo listino S/IVA
DNW2850E	2.8mm	50mm	2200	DPN9033SM	5902013950806	€ 38,65
DNW2863E	2.8mm	63mm	2200	DPN9033SM	5902013950790	€ 42,64
DNW2870E	2.8mm	70mm	2200	DPN9033SM	5902013950783	€ 43,96
DNW2880E	2.8mm	80mm	2200	DPN9033SM	5902013950776	€ 49,29
DNW2890E	2.8mm	90mm	2200	DPN9033SM	5902013950769	€ 51,94
DNW3190E	3.1mm	90mm	2200	DPN9033SM	5902013950622	€ 59,93

PROFILO RING - LUCIDO

Codice	Diametro	Lungh.	Confez.	Utensili compatibili	Codice a barre	Prezzo listino S/IVA
DNW28R70E	2.8mm	70mm	2200	DPN9033SM	5902013950714	€ 46,62

PROGRAMMA MASTERBOX

FORATURA NELLA MURATURA

SET PUNTE PER MURATURA

Codice	Codice a Barre	Prezzo listino S/iva
DT6952-QZ	5011402373413	€ 10,59
Set 5 punte punte per muratura in cassetta di plastica. Diametri: 4, 5, 6, 8, 10 mm.		
DT6956-QZ	5035048060797	€ 18,38
Set 5 Punte Cemento Extreme misure:4-5-6-8-10mm		



DT6956-QZ

SET PUNTE SDS-PLUS

Codice	Codice a Barre	Prezzo listino S/iva
DT70753-QZ	5054905247058	€ 66,71
Set 10 punte Extreme2 diametri: 5mm x 110 mm, 6mm x 110mm (x2), 6mm x 160mm (x2), 7mm x 160 mm, 8mm x 160 mm, 9mm x 160 mm, 10mm x 160 mm, 12mm x 160mm.		
DT9679-QZ	5035048543122	€ 96,73
Set 15 pezzi contenente: 6 Punta lunghezza 110mm misure: 5-5,5-6-7-8-10mm / 4 Punta lunghezza 160mm misure: 6-8-10-12mm / 1 Punta lunghezza 210mm misura 14mm / 1 Scalpello a punta 250mm / 1 Scalpello piatto 250mm / 2 Scalpelli a spatola 250mm		
DT9700-QZ	5035048056400	€ 29,36
Set 4 punte SDS-Plus in cassetta di plastica Diametri: [5, 6 x 110] - [8, 10 x 160] mm		
DT8976-QZ	5035048078341	€ 98,95
Set 7 punte ELITE in cassetta di metallo. Diametri: [5, 6, 8 x 110 mm - 6, 8, 10, 12 x 160 mm]		
DT70752-QZ	5054905247041	€ 113,22
Set 10 punte ELITE diametri: 5mm x 110 mm, 6mm x 110mm (x2), 6mm x 160mm (x2), 6,5mm x 160 mm, 8mm x 160mm x2, 10mm x 160 mm, 12mm x 160mm		



DT70753-QZ



DT9679-QZ



DT70752-QZ

FORATURA NEL METALLO

SET PUNTE HSS-R DIN 338

Codice	Codice a Barre	Prezzo listino S/iva
DT5911-QZ	5011402383191	€ 14,69
Set 10 punte HSS-R in cassetta di plastica. Diametri: 1, 2, 3, 4, 5, 6, 7, 8, 9, 10 mm.		
DT5912-QZ	5011402383207	€ 15,37
Set 13 punte HSS-R in cassetta di plastica. Diametri: 1.5, 2, 2.5, 3, 3.2, 3.5, 4, 4.5, 5(x2), 5.5, 6, 6.5 mm.		
DT5913-QZ	5011402383214	€ 42,06
Set 19 punte HSS-R in cassetta di metallo. Diametri: 1, 1.5, 2, 2.5, 3, 3.5, 4, 4.5, 5, 5.5, 6, 6.5, 7, 7.5, 8, 8.5, 9, 9.5, 10 mm.		
DT5930-QZ	5035048077436	€ 75,05
Set 29 punte HSS-R in cassetta di metallo Diametri: 1, 1.5, 2, 2.5, 3, 3.2, 3.3, 3.5, 4, 4.2, 4.5, 4.8, 5, 5.5, 6, 6.5, 7, 7.5, 8, 8.5, 9, 9.5, 10, 10.5, 11, 11.5, 12, 12.5, 13 mm.		



DT5930-QZ

SET PUNTE HSS-G DIN 338

Codice	Codice a Barre	Prezzo listino S/iva
DT5921-QZ	5011402374137	€ 34,25
Set 10 punte HSS-G in cassetta di plastica. Diametri: 1, 2, 3, 4, 5, 6, 7, 8, 9, 10 mm.		
DT5922-QZ	5011402383207	€ 28,91
Set 13 punte HSS-G in cassetta di metallo Diametri: 1.5, 2, 2.5, 3, 3.2, 3.5, 4, 4.5, 5(x2), 5.5, 6, 6.5 mm.		
DT5929-QZ	5035048077429	€ 159,12
Set 29 punte HSS-G in cassetta di metallo. Diametri: 1, 1.5, 2, 2.5, 3, 3.2, 3.3, 3.5, 4, 4.2, 4.5, 4.8, 5, 5.5, 6, 6.5, 7, 7.5, 8, 8.5, 9, 9.5, 10, 10.5, 11, 11.5, 12, 12.5, 13 mm.		
DT5923-QZ	5011402383214	€ 85,61
Set 19 punte HSS-G in cassetta di metallo. Diametri: 1, 1.5, 2, 2.5, 3, 3.5, 4, 4.5, 5, 5.5, 6, 6.5, 7, 7.5, 8, 8.5, 9, 9.5, 10 mm.		



DT5929-QZ

SET PUNTE EXTREME 2 PER METALLO

Codice	Codice a Barre	Prezzo listino S/iva
DT7926-XJ	5035048060285	€ 170,10
Set 29 punte extreme 2 per metallo Diametri: 1, 1.5, 2, 2.5, 3, 3.2, 3.3, 3.5, 4, 4.2, 4.5, 4.8, 5, 5.5, 6, 6.5, 7, 7.5, 8, 8.5, 9, 9.5, 10, 10.5, 11, 11.5, 12, 12.5, 13 mm.		

SET PUNTE AL COBALTO

Codice	Codice a Barre	Prezzo listino S/iva
DT4956-QZ	5035048535059	€ 29,65
Set 6 punte HSS Cobalto in cassetta Diametri: 2, 3, 4, 5, 6, 8 mm.		
DT4957-QZ	5035048535066	€ 259,35
Set 29 punte HSS Cobalto in cassetta Diametri: 1, 1.5, 2, 2.5, 3, 3.2, 3.3, 3.5, 4, 4.2, 4.5, 4.8, 5, 5.5, 6, 6.5, 7, 7.5, 8, 8.5, 9, 9.5, 10, 10.5, 11, 11.5, 12, 12.5, 13 mm.		



DT7926-XJ

FORATURA NEL LEGNO

SET PUNTE PER LEGNO IN ACCIAIO CROMO-VANADIO

Codice	Codice a Barre	Prezzo listino S/iva
DT4535-QZ	5011402385713	€ 7,91

Set 5 punte per legno in cassetina di plastica.
Diametri: 4, 5, 6, 8, 10 mm.



DT4535-QZ

SET PUNTE PER LEGNO CON CHIODI

Codice	Codice a Barre	Prezzo listino S/iva
DT70751-QZ	5035048073292	€ 64,48

Set 9 Mecchie Legno Extreme Attacco esagonale 1/4"
Misure: 12-14-16-18-20-22-25-28-32mm

Codice	Codice a Barre	Prezzo listino S/iva
DT90238-QZ	5054905245337	€ 67,82

Set 6 Punta Legno Extreme a 3 taglienti Attacco esagonale 1/4"
Misure: 13-16-18-22-25-32mm



DT90238-QZ



DT70751-QZ

FORATURA NEL METALLO - LEGNO - PLASTICA

SET PUNTE BLACK&GOLD

Codice	Codice a Barre	Prezzo listino S/iva
DT70727-QZ	5054905247751	€ 31,35

Set 14 punte Black&Gold codolo triangolare
Misure: 1, 1.5x2, 2x2, 2.5, 3x2, 3.5, 4x2, 5, 6, 8 mm

Codice	Codice a Barre	Prezzo listino S/iva
DT70728-QZ	5054905247768	€ 47,58

Set 19 punte Black&Gold codolo triangolare
Misure: 1, 1.5, 2x2, 2.5x2, 3x2, 3.5x2, 4x2, 5x2, 5.5, 6, 7, 8, 10 mm

Codice	Codice a Barre	Prezzo listino S/iva
DT70729-QZ	5054905247775	€ 63,37

Set 23 punte Black&Gold codolo triangolare
Misure: 1x2, 1.5x2, 2x2, 2.5x2, 3x2, 3.5x2, 4x2, 4, 5, 5x2, 6, 7, 8, 9, 10, 12 mm



DT70727-QZ

FORATURA MULTIMATERIALE

SET PUNTE MULTIMATERIALE

Codice	Codice a Barre	Prezzo listino S/iva
DT60099-QZ	5035048537220	€ 28,13

Set 5 Punta Multimateriale Muro-Legno-PVC
Attacco esagonale 1/4" Misure: 4-5-5,5-6-8mm



ACCESSORI PER AVVITATORE AD IMPULSI 1/4"

Codice	Codice a Barre	Prezzo listino S/iva
DT70620-QZ	5035048538296	€ 121,38

Accessorio Cesovia per tagliare lamiera, canaline e reti/fili metallici.

Codice	Codice a Barre	Prezzo listino S/iva
DT20560-QZ	50549053007606	€ 163,20

Accessorio Tagliatubi per tagliare tubi in PVC

Codice	Codice a Barre	Prezzo listino S/iva
DT20563-QZ	5054905321529	€ 27,34

Accessorio Tagliatubi per tagliare dall'interno tubi in PVC

Codice	Codice a Barre	Prezzo listino S/iva
DT20562-QZ	5054905321581	€ 202,65

Accessorio Avvita/Svita dadi



SISTEMA MODULARE AD ANGOLO PER IMPACT TORSION

Codice	Codice a Barre	Prezzo listino S/iva
DT20503-QZ	5054905283544	€ 39,70

Testa ad angolo ultra compatta

Codice	Codice a Barre	Prezzo listino S/iva
DT20500-QZ	5054905283513	€ 44,47

Testa ad angolo con impugnatura

Codice	Codice a Barre	Prezzo listino S/iva
DTLRA-QZ	5054905321543	€ 64,06

Testa ad angolo con luce LED

Codice	Codice a Barre	Prezzo listino S/iva
DT20501-QZ	5054905283520	€ 68,93

Testa ad angolo con impugnatura ed albero flessibile



Codice	Codice a Barre	Prezzo listino S/iva
DT20505-QZ	5054905306472	€ 46,41

Testa ad angolo con impugnatura attacco maschio 3/8"

Codice	Codice a Barre	Prezzo listino S/iva
DT20504-QZ	5054905306465	€ 46,41

Testa ad angolo con impugnatura attacco maschio 1/4"



PROGRAMMA MASTERBOX

SET ASSORTITI PER AVVITATORI IMPACT TORSION **EXTREME**

Codice	Codice a barre	Prezzo listino s/IVA
DT70518T-QZ	5035048089576	€ 20,40

Set 10 pezzi assortiti composto da: Ph2 x 2, Pz2 x 2, Pz3 x 2, SL6, T15, T30
Porta inserti magnetico pivotale



**IMPACT
TORSION**

Codice	Codice a barre	Prezzo listino s/IVA
DT70730T-QZ	5035048503843	€ 56,15

Set 25 pezzi per avvitare Extreme FlexTorq composto da: 1 porta inserti magnetico con zona di torsione 1 bussola esagonale magnetica 8mm - 15 inserti da 25mm: PZ2,3 SL6 T20,25,30 - 5 inserti da 57mm: PH2 PZ2,3 - 3 inserti da 85mm: PH2 PZ2



Codice	Codice a barre	Prezzo listino s/IVA
DT70731T-QZ	5035048503850	€ 68,93

Set 37 pezzi per avvitare Extreme FlexTorq composto da: 1 porta inserti magnetico con zona di torsione 1 porta inserti con guida - 22 inserti da 25mm: PH1,2,3 PZ1,2,3 SL6 T20,25,25 security - 11 inserti da 57mm: PH2 PZ1,2,3 T20,25 - 2 inserti da 85mm: PH2 PZ2



Codice	Codice a barre	Prezzo listino s/IVA
DT70737T-QZ	5035048503911	€ 68,93

Set 31 pezzi per avvitare Extreme FlexTorq composto da: 1 porta inserti magnetico con zona di torsione 15 inserti da 25mm: PH1,2,3 PZ1,2,3 T20,25 - 15 inserti da 57mm: PH1,2 PZ1,2,3 T20,25



Codice	Codice a barre	Prezzo listino s/IVA
DT70743T-QZ	5035048503973	€ 68,93

Set 32 pezzi per avvitare Extreme FlexTorq composto da: 1 porta inserti magnetico con zona di torsione 1 bussola esagonale magnetica 8mm - 22 inserti da 25mm: PH2 PZ1,2,3 SL6 T15,20,25,30 - 5 inserti da 57mm: PH2 PZ2,3 T20,30 - 3 inserti da 85mm: PH2 PZ2 T25



DT70512T-QZ

**IMPACT
TORSION**



DT70618T_QZ



DT70523T-QZ

**IMPACT
TORSION**



DT70577T_QZ

Codice	Codice a barre	Prezzo listino s/IVA
DT70512T-QZ	5035048089545	€ 19,79

Set composto da 14 pezzi assortiti: Ph1, Ph2, Ph3, Pz1, Pz2 x 3, Pz3, SL6, T20, T25, T30 da 25mm. Adattatore magnetico con guida da 80mm. e da 120mm.

Codice	Codice a barre	Prezzo listino s/IVA
DT70618T-QZ	5035048536957	€ 17,85

Set 16 pz EXTREME FLEXTORQ Composto da: PZ2 x 15 da 25 mm e 1 porta inserti magnetico

Codice	Codice a barre	Prezzo listino s/IVA
DT70523T-QZ	5035048089606	€ 36,88

Set 32 pezzi per avvitare composto da: Inserti Impact Torsion da 25mm PH1, PH2 x 3, PH3, PR2 x 2, PZ1 x 2, PZ2 x 5, PZ3 x 3, T10 x 2, T15 x 2, T20 x 2, T25 x 2, T27, T30, T40, SL6 x 2, SL8 Adattatore magnetico lunghezza 60mm

DT70523TM-QZ	5035048089613	€ 398,65
---------------------	---------------	----------

Masterbox 12 pezzi del set da 32 pezzi DT70523T-QZ

Codice	Codice a barre	Prezzo listino s/IVA
DT70577T-QZ	5035048089743	€ 17,85

Set 16 pz EXTREME FLEXTORQ Composto da: PH2 x3, PZ2 x3, T10 x2, T15, T20 x3, T25 x3 da 25 mm e 1 porta inserti magnetico

PROGRAMMA MASTERBOX

SET ASSORTITI PER AVVITATORI

**IMPACT
TORSION**

Codice	Codice a barre	Prezzo listino s/IVA
DT70555T-QZ	5035048535226	€ 15,64
N.25 Pezzi inserti Torsion PH2 da 25 mm. In Tic Tac		
DT70556T-QZ	5035048535233	€ 15,64
N.25 Pezzi inserti Torsion PZ2 da 25 mm. In Tic Tac		
DT70557T-QZ	5035048535257	€ 16,88
N.25 Pezzi inserti Torsion T20 da 25 mm. In Tic Tac		
DT70558T-QZ	5035048535264	€ 16,88
N.25 Pezzi inserti Torsion T25 da 25 mm. In Tic Tac		
DT70913T-QZ	5054905331986	€ 18,00
N.15 Pezzi inserti Torsion PH2 da 57 mm. In Tic Tac		
DT70914T-QZ	5054905331979	€ 18,00
N.15 Pezzi inserti Torsion PZ2 da 57 mm. In Tic Tac		
DT70915T-QZ	5054905331962	€ 18,00
N.15 Pezzi inserti Torsion T20 da 57 mm. In Tic Tac		
DT70916T-QZ	5054905331955	€ 18,00
N.15 Pezzi inserti Torsion T25 da 57 mm. In Tic Tac		
DT71521-QZ	5035048535196	€ 6,72
N.25 Pezzi inserti PZ2 da 25 mm. In Tic Tac		
DT71522-QZ	5035048535219	€ 6,72
N.25 Pezzi inserti PH2 da 25 mm. In Tic Tac		

In espositore di cartone da 21 pezzi



Codice	Codice a Barre	Prezzo listino S/Iva
DT70702-QZ	5035048503706	€ 42,15
Set 40 pezzi per avvitare composto da: 2 bussole esagonali 8,10mm - 1 adattatore magnetico con guida - 21 inserti da 25mm: PH1,2,3 PZ2,3 PZ2,3 T15,20,25,30 - 14 inserti da 50mm: PH1,2 PZ2,3 T15,20,25,30 - 2 inserti da 85mm: PH2 PZ2		



Codice	Codice a Barre	Prezzo listino S/Iva
DT71565-QZ	5035048539583	€ 42,15
Set 36 pezzi contenente: 7 Punta metallo misure: 2-2,5-3-3,5-4-4,5-5mm 1 Punta muratura misura 6mm 1 Adattatore magnetico 18 Inserti misti da 50mm 9 Inserti misti da 25mm		



Codice	Codice a Barre	Prezzo listino S/Iva
DT71567-QZ	5035048541050	€ 20,40
Set 16 pezzi contenente: 5 Punta metallo misure: 2-3-4-5-6mm 3 Punta muratura misure: 5-6-8mm 1 Adattatore magnetico 7 Inserti misti da 25mm PZ1-PZ2-PZ3		

DT7969-QZ

Codice	Codice a barre	Prezzo listino s/IVA
DT7969-QZ	5035048083727	€ 31,79
Set composto da 32 pezzi assortiti: Ph1, Ph2 x 2, Ph3, Pz1 Pz2 x2, Pz3, SL 3.0, SL 4.0, SL 5.0, SL 6.5, H3, H4, H5, H6, T10, T15, T20, T25, T27, T30, T40, T10 Security, T15 Security, T20 Security, T25 Security, T27 Security, T30 Security, T40 Security, Adattatore 1/4" - 1/4", Adattatore magnetico		
DT7969M-QZ	5035048083734	€ 341,10
Masterbox composto da 12 pezzi DT7969-QZ con cartonato espositivo		

DT7276-QZ

Codice	Codice a barre	Prezzo listino s/IVA
DT7274-QZ	5054905254230	€ 10,65
Set n. 10 inserti Flex Torq da 57mm Pozidriv + moschettone - PZ2 x 6, PZ3 x2, PH2 x2		
DT7275-QZ	5035048504482	€ 10,65
Set n. 10 inserti Flex Torq da 57mm TORX + moschettone - T20 x3, T25 x4, T30 x3		
DT7276-QZ	5035048504505	€ 10,65
Set n. 10 inserti Flex Torq da 57mm Pozidriv + moschettone - PZ1 x 2, PZ2 x6, PZ3 x2		

In dispenser da 50 set

DT71516-QZ

Codice	Codice a Barre	Prezzo listino S/Iva
DT71516-QZ	5035048098646	€ 49,70
Set composta da 24 pezzi assortiti: Ph1, Ph2 x 2, Pz2 x 2, Pz3, T10, T15, T25, T30, T40, H4, H5, H6 da 25mm. Bussole 6, 7, 8, 10, 11, 13, adattatore, cricchetto, porta inserti		
DT71516M-QZ	5035048098929	€ 537,54
Masterbox composto da 12 pezzi DT71516-QZ con cartonato espositivo		



Codice	Codice a barre	Prezzo listino s/IVA
DT70709-QZ	5035048503799	€ 42,15
Set 33 pezzi per avvitare composto da: 1 adattatore magnetico - 1 adattatore magnetico con guida - 28 inserti da 25mm: PH1,2,3 PZ1,2,3 T10,15,20,25,30,40 SL5,5,8 -3 inserti da 50mm: PH2 PZ2 T25		

PROGRAMMA MASTERBOX

SET MISTI ASSORTITI PER FORARE E AVVITARE



Codice	Codice a barre	Prezzo listino s/IVA
DT71569-QZ	5035048537930	€ 92,28

Contenuto: 8 punte muratura diam. 4, 5, 5.5, 6x2, 8x2, 10mm. 12 punte metallo diam. 1.5, 2, 2.5, 3, 3.5, 4, 4.5, 5, 5.5, 6, 6.5, 7 mm. 4 seghe a tazza diam. 32,38,44,54 mm. 1 mandrino sega a tazza 1 adattatore magnetico 5 bussole 5,6,7,8,10 mm. 69 inserti misti da 25 mm PH1, PH2, PH3, PZ1, PZ2, PZ3, SL4, SL5, SL6, SL7.2, T10, T15, T20, T25, T27, T30



Codice	Codice a barre	Prezzo listino s/IVA
DT71566-QZ	5035048541043	€ 64,48

Set 100 pezzi contenente: 12 Punte metallo misure: 1,5-2-2,5-3- 4-4,5-5-5,5-6-6,5mm 5 Punte legno misure: 3-4-5-6-8mm 7 Punte muratura misure: 5-5,5-6-7-8-10-12mm 2 Seghe a tazza 32-44mm 1 Mandrino per sega a tazza 3 Inserti a bussola 6-8-10mm 1 Punta a svasare 1 Adattatore magnetico 15 Inserti misti da 50mm 53 Inserti misti da 25mm



Codice	Codice a barre	Prezzo listino s/IVA
DT70711-QZ	5035048503812	€ 68,93

Set 19 pezzi avvitare e forare metalli - Contenuto: 1 adattatore magnetico - 1 adattatore magnetico con guida - 8 inserti da 25mm: PH2 PZ2, 3 inserti da 50mm: PH2 PZ2 - 6 punte Extreme metallo misure 2,3,4,5,6,8 mm



Codice	Codice a barre	Prezzo listino s/IVA
DT70712-QZ	5035048503829	€ 61,04

Set 19 pezzi avvitare e forare muratura - Contenuto: 1 adattatore magnetico - 1 adattatore magnetico con guida - 8 inserti da 25mm: PH2 PZ2 T25 3 inserti da 50mm: PH2 PZ2 T25 - 6 punte Extreme muratura misure 4,5,5,5,6,7,8 mm



Codice	Codice a barre	Prezzo listino s/IVA
DT70759-QZ	5054905247119	€ 130,56

Set 63 pezzi per forare ed avvitare - Contenuto: Punta muro Extreme: 4, 5, 6 x2, 7, 8 x2 mm Punta metallo Extreme: 1.5, 2, 2.5, 3, 3.5, 4, 4.5, 5, 5.5, 6, 6.5, 7 mm Inserti da 25mm: PH1, PH2 x3, PH3, PZ1, PZ2 x23, PZ3, T15, T20 x3, T25 x3, T30, T40. Inserti da 50mm: PZ2, PH2, T20. 1 adattatore magnetico 1 guida magnetica



Codice	Codice a barre	Prezzo listino s/IVA
DT70760-QZ	5054905247126	€ 140,76

Set 68 pezzi per forare ed avvitare - Contenuto: punte SDS+ Extreme2: 6 x 110 mm, 6 x2, 8, 10 x 160mm. Punta metallo Extreme 2: 1.5, 2, 2.5, 3, 3.5, 4, 4.5, 5, 5.5, 6, 6.5, 7 mm Punta muro Extreme: 4, 5, 6 x2, 7, 8 x2 mm Inserti da 25mm: PH1, PH2 x3, PH3, PZ1, PZ2 x3, PZ3, T15, T20 x22, T25 x4, T30, T40. Inserti da 50mm: PZ2, PH2, T20. 1 adattatore magnetico 1 guida magnetica



Codice	Codice a barre	Prezzo listino s/IVA
DT70762-QZ	5054905252243	€ 119,34

Cassetta grande da 85 pezzi contenente: 5 meccchie legno 18, 20, 22, 25,32mm - 6 punte metallo/legno/plastica 2, 3, 4, 5, 6, 8mm - 5 punte Sds+ 5,5,6,7,8,10mm x 160mm - 1 adattatore magnetico con guida - 2 bussole 8,10 mm - 2 inserti da 50mm PZ2 - 64 inserti da 25mm T10 T15 4xT20 2xT25 T30 T40 PH1 4xPH2 PH3 4xPZ1 40xPZ2 4xPZ3 - 6 Divisori



Codice	Codice a barre	Prezzo listino s/IVA
DT70784-QZ	5054905321161	€ 100,98

SET 100 pezzi (vers. POZI) contenente: 2 Punta a bandiera 22 - 25 mm, 1 punta per svasare, 1 adattatore 1/4", 1 adattatore 3/8", 74 inserti 25 mm: T10x1, T15x2, T20x2, T25x2, T30x2, T40x1, PZ1x1, PZ3x1, PH3x1, PH1x1, PZ2x30 (contenitore apposito), PH2x30 (contenitore apposito), 2 inserti 50 mm: PH2 x1, PZ2x1, 1 porta inserti, 1 adattatore magnetico con guida, 4 bussole: 6-8-10-13 mm, 6 punte Black&Gold: 2-3-4-5-6-8 mm, 7 punte per legno Brad Point: 3-4-5-6-8-10-12 mm.

Codice	Codice a barre	Prezzo listino s/IVA
DT70763-QZ	5054905252250	€ 119,34

Cassetta grande da 85 pezzi contenente: 5 meccchie legno 14, 18, 20, 22, 25mm - 6 punte metallo/legno/plastica 2, 3, 4, 5, 6, 8mm - 5 punte Sds+ 5,6,8,10,12 mm x 160mm - 1 adattatore magnetico con guida - 2 bussole 8,10 mm - 2 inserti da 50mm T20 T25 - 64 inserti da 25mm 2xT10 6xT15 40xT20 8xT25 2xT30 2xT40 PH2 PZ1 PZ2 PZ3 - 6 Divisori

Codice	Codice a barre	Prezzo listino s/IVA
DT70785-QZ	5054905321178	€ 100,98

SET 100 pezzi (vers. TORX) contenente: 2 Punta a bandiera 22 - 25 mm, 1 punta per svasare, 1 adattatore 1/4", 1 adattatore 3/8", 74 inserti 25 mm: T10x1, T15x2, PH2x2, PZ2x2, T30x2, T40x1, PZ1x1, PZ3x1, PH3x1, PH1x1, T20x30 (contenitore apposito), T25x30 (contenitore apposito), 2 inserti 50 mm: PH2 x1, PZ2x1, , 1 porta inserti, 1 adattatore magnetico con guida, 4 bussole: 6-8-10-13 mm, 6 punte Black&Gold: 2-3-4-5-6-8 mm, 7 punte per legno Brad Point: 3-4-5-6-8-10-12 mm.

PROGRAMMA MASTERBOX

SET BUSSOLE PER AVVITATORI AD IMPULSI ATTACCO 1/2"



DWMT74737-0



DT7507-QZ

Codice	Codice a barre	Prezzo listino s/IVA
DT7507-QZ	5035048078631	€ 122,40
Set 9 pezzi. Diametri: 10, 13, 15, 17, 19, 22, 24, 27 mm e adattatore da 1/4" a 1/2".		
DT7506-QZ	5035048078624	€ 229,50
Set 17 pezzi. Diametri: 6, 8, 10, 11, 12, 13, 14, 16, 17, 18, 19, 20, 21, 22, 24, 27 mm e adattatore da 1/4" a 1/2".		
DWMT74737-0	3253560747374	€ 120,30
Set 7 chiavi a bussola macchina attacco 1/2". Il set comprende: chiavi a bussola macchina att. 1/2" mm 17, 18, 19, 20, 21, 22, 24		

CONTENITORE TSTAK PER SET ACCESSORI



Codice	Codice a barre	Prezzo listino s/IVA
DT70716-QZ	5035048504161	€ 31,92
Contenitore compatibile con il sistema TSTAK dotato di impugnatura di trasporto integrata e di scomparti per conservare 4 scatole trasparenti piccole e 5 cassette Toughcase (le cassette presenti nella foto non sono in dotazione).		

SISTEMA FLIP&DRIVE



Codice	Codice a barre	Prezzo listino s/IVA
DT70797-QZ	5054905315900	€ 72,27
Set composto da 15 pezzi assortiti: punte per forare, svasare 6, 8, 10, 12. Inserti 25mm: PH1 x 1, PH2 x 2, PZ2 x 3, PZ3 x 2, T15 x 1, T20 x 2, T25 x 2, T30 x 2, connettore attacco rapido		

SET LAME PER SEGA ORIZZONTALE



Codice	Codice a Barre	Prezzo listino S/Iva
DT2440L-QZ	5035048088678	€ 48,25
Kit 6 lame 2X Extreme composto da: 1 DT2300L, 1 DT2307L, 1 DT2301L, 1 DT2315L, 1 DT2308L, 1 DT2407L		

ASSORTIMENTI LAME PER SEGHE



Codice	Codice a Barre	Prezzo listino S/Iva
DT2290-QZ	5035048061077	€ 28,91
Cassetta composta da 10 lame assortite per legno: DT2165(X2), DT2177(X2), DT2050, DT2166(X2), DT2168, DT2075(X2).		
DT2292-QZ	5035048061084	€ 30,69
Cassetta composta da 10 lame assortite per metallo: DT2160(X3), DT2161(X2), DT2172(x2), DT2163(X2), DT2054.		
DT2294-QZ	5035048061091	€ 27,24
Cassetta composta da 10 lame assortite per legno e metallo: DT2165(X2), DT2177(X2), DT2050(x2), DT2160(X2), DT2163(x2).		

SET LAME SEGHE XPC

Codice	Codice a Barre	Prezzo listino S/Iva
DT2296-QZ	5035048075142	€ 42,81
Cassetta composta da 10 lame assortite per il legno: DT2209 (x2), DT2205 (x2), DT2213(x2), DT2216 (x1), DT2218 (x1), DT2217 (x1), DT2220 (x1).		
DT2298-QZ	5035048075159	€ 51,70
Cassetta composta da 14 lame assortite per il legno: DT2209 (x3), DT2205 (x3), DT2215 (x3), DT2207 (x1), DT2216 (x1), DT2218 (x1), DT2217 (x1), DT2220 (x1).		

SET PUNTE A BANDIERA PER LEGNO

Codice	Codice a Barre	Prezzo listino S/Iva
DT4797-QZ	5054905299132	€ 29,58
SET 4 PUNTE A BANDIERA EXTREME Misure: 20-22-25-32 mm		
DT4798-QZ	5054905299149	€ 23,46
SET 5 PUNTE A BANDIERA Misure: 14-18-22-25-32 mm		



DT4797-QZ



DT4798-QZ

PROGRAMMA MASTERBOX

SET LAME PER MULTIFUNZIONE



Codice	Codice a Barre	Prezzo listino S/iva
DT20761-QZ	5054905316501	€ 81,60

Set contenente: 2 X DT20701-QZ, 1 X DT20704-QZ, 1 X DT20714-QZ, 1 X DT20711



Codice	Codice a Barre	Prezzo listino S/iva
DT20760-QZ	5054905315399	€ 60,18

Set contenente: 1 x DT20701-QZ, 1 x DT20702-QZ, 1 x DT20705-QZ

Codice	Codice a Barre	Prezzo listino S/iva
DT20777-QZ	5054905325244	€ 71,71

Set contenente: 2 X DT20704-QZ, 2 X DT20774-QZ, 1 x DT20773-QZ

LAVORAZIONE LEGNO, METALLO, PLASTICA

Seghe a tazza bimetal EXTREME, forature più rapide grazie al disegno del denta, possono essere utilizzati sui seguenti materiali (legno, legno con chiodi, metallo, acciaio inossidabile, plastica, cartongesso, alluminio). Grazie alla profondità di 45mm permettono di forare materiali spessi con diametri da 14 a 210mm



SET SEGHE A TAZZA BI-METAL EXTREME

Codice	Codice a Barre	Descrizione	Prezzo al pubblico S/iva
DT90350-QZ	5054905250942	Kit Generico. Kit 13 pezzi - 16 / 19 / 25 / 32 / 38 / 44 / 48 / 51 / 64mm + 2 mandrini + 2 punte	€ 232,05
DT90351-QZ	5054905250959	Kit Generico. Kit 11 pezzi - 16 / 20 / 25 / 32 / 40 / 51 / 64mm + 2 mandrini + 2 punte	€ 207,90
DT90352-QZ	5054905250966	Kit Elettrocista. Kit 11 pezzi - 20 / 25 / 32 / 35 / 44 / 51 / 64mm + 2 mandrini + 2 punte	€ 207,90
DT90353-QZ	5054905250973	Kit Generico. Kit 11 pezzi - 22 / 29 / 35 / 44 / 51 / 64 / 68mm + 2 mandrini + 2 punte	€ 220,50
DT90354-QZ	5054905250980	Kit Elettrocista. Kit 11 pezzi - 16 / 20 / 25 / 32 / 35 / 51 / 64mm + 2 mandrini + 2 punte	€ 220,50
DT90355-QZ	5054905250997	Kit Idraulico. Kit 11 pezzi - 19 / 22 / 29 / 38 / 44 / 51 / 57mm + 2 mandrini + 2 punte	€ 220,50
DT90361-QZ	5054905251055	Kit Generico. Kit 13 pezzi - 20 / 22 / 25 / 32 / 35 / 38 / 44 / 51 / 64mm + 2 mandrini + 2 punte	€ 257,25

FRESE PER LEGNO



Codice	Codice a Barre	Prezzo al pubblico S/iva
DT90016-QZ	5035048538647	€ 170,34

Set da 12 frese per legno con gambo da 8 mm. In acciaio ad alta resistenza. Qualità tedesca.

Fresa	Dimensione 1	Dimensione 2
Fresa per scanalatura	D8	Lu20
Fresa per scanalatura	D12	Lu20
Fresa per scanalatura	D18	Lu20
Fresa a filo	D12.7	Lu25.4
Fresa a raggio convesso	D24.7	R6
Fresa a raggio convesso	D32.7	R6
Fresa a raggio concavo	D12	R6
Fresa per scanalatura a V	D12.7	90°
Fresa a coda di rondine	D13.4	14°
Fresa a raggio concavo	D21.5	R6
Fresa a raggio concavo	D27	R4
Fresa conica a filo	D28.6	45°



Codice	Codice a Barre	Prezzo al pubblico S/iva
DT90017-QZ	5035048538654	€ 318,24

Set da 22 frese per legno con gambo da 8 mm. In acciaio ad alta resistenza. Qualità tedesca.

Fresa	Dimensione 1	Dimensione 2
Fresa per scanalatura	D6	Lu20
Fresa per scanalatura	D8	Lu21
Fresa per scanalatura	D10	Lu22
Fresa per scanalatura	D12	Lu23
Fresa per scanalatura	D16	Lu24
Fresa per scanalatura	D20	Lu25
Fresa a coda di rondine	D13.4	14°
Fresa a raggio concavo	D8	R4
Fresa a raggio concavo	D12	R6
Fresa per scanalatura a V	D12.6	60°
Fresa per scanalatura a V	D12.7	90°
Fresa per incastri modello	D21	R5
Fresa per incastri modello Freud	-	-
Fresa conica a filo	D28.6	45°
Fresa a raggio convesso	D22.7	R5
Fresa a raggio convesso	D28.6	R8
Fresa conica a filo	D19.9	22°
Fresa a filo	D12.7	Lu25.4
Fresa a raggio concavo	D27	R4
Fresa a raggio concavo	D19.5	R5
Fresa a raggio concavo	D25.5	R8
Fresa per battute	D31.8	Lu12.7



Listino Prezzi

A n c o r a n t i e S i s t e m i d i F i s s a g g i o

- I prezzi del presente listino si intendono in € (iva esclusa) salvo ove altrimenti specificato.
- DeWALT si riserva di apportare in qualunque momento modifiche ai prezzi ed alle caratteristiche dei propri prodotti senza darne preavviso.
- Il presente listino vale come riferimento circa la disponibilità dei prodotti DeWALT nel mercato italiano.
Prodotti eventualmente riportati su altra documentazione ma non ivi presenti sono da considerarsi NON disponibili nel mercato italiano.
- Il presente listino annulla e sostituisce i precedenti.

PTB-PRO ANCORANTI PASSANTI PER CARICHI PESANTI

APPLICAZIONI

- Supporti per tubazioni e riscaldamento
- Pompe di calore
- Sistemi di ventilazione e condizionamento dell'aria
- Barriere di sicurezza
- Scale e vie di fuga d'emergenza

MATERIALI



Per dettagli, vedere la copertina del foglio illustrativo.

OMOLOGAZIONI

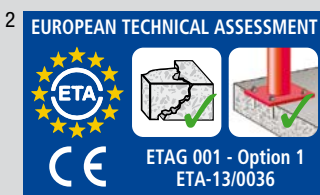

PANORAMICA DEL PRODOTTO - PTB-PRO ZINCATO



N. cat.	ETA			A	B	Filetto [mm]	Lunghezza [mm]	Dimensione testa [mm]	Max t _{ix} [mm]	Scatola	Blister Confezione	Confezione Q.tà	Prezzo di listino S/iva per confezione
	1	2	3										
DFM1110020	•			•		M6 x 60	10	10	10	•		100	€ 31,04
DFM1110040	•			•		M6 x 85	10	35	35	•		100	€ 33,63
DFM1110050						M8 x 50	13	5	5	•		100	€ 38,80
DFM1110060		•		•	•	M8 x 60	13	5	5	•		100	€ 40,02
DFM1110100		•		•	•	M8 x 75	13	20	20	•		100	€ 42,81
DFM1110120		•		•	•	M8 x 85	13	30	30	•		100	€ 47,92
DFM1110140		•		•	•	M8 x 95	13	40	40	•		100	€ 50,59
DFM1110160		•		•	•	M8 x 105	13	50	50	•		100	€ 53,03
DFM1110200		•		•	•	M8 x 155	13	100	100	•		50	€ 31,04
DFM1110230						M10 x 60	17	5	5	•		50	€ 29,92
DFM1110260						M10 x 85	17	5	5	•		50	€ 32,47
DFM1110280		•		•	•	M10 x 90	17	10	10	•		50	€ 35,03
DFM1110320		•		•	•	M10 x 100	17	20	20	•		50	€ 36,25
DFM1110340		•		•	•	M10 x 110	17	30	30	•		50	€ 40,25
DFM1110360		•		•	•	M10 x 120	17	40	40	•		50	€ 41,47
DFM1110400		•		•	•	M10 x 130	17	50	50	•		50	€ 54,26
DFM1110440		•		•	•	M10 x 160	17	80	80	•		50	€ 65,60
DFM1110460		•		•	•	M10 x 180	17	100	100	•		25	€ 32,47
DFM1110480		•		•	•	M10 x 220	17	140	140	•		25	€ 37,57
DFM1110520		•		•	•	M12 x 90	19	5	5	•		50	€ 49,14
DFM1110560		•		•	•	M12 x 100	19	15	15	•		50	€ 54,26
DFM1110580		•		•	•	M12 x 105	19	20	20	•		25	€ 28,36
DFM1110600		•		•	•	M12 x 115	19	30	30	•		25	€ 31,13
DFM1110620		•		•	•	M12 x 120	19	35	35	•		25	€ 32,47
DFM1110640		•		•	•	M12 x 135	19	50	50	•		25	€ 35,03
DFM1110660		•		•	•	M12 x 165	19	80	80	•		25	€ 35,03
DFM1110680		•		•	•	M12 x 175	19	90	90	•		25	€ 37,59
DFM1110700		•		•	•	M12 x 185	19	100	100	•		25	€ 38,81
DFM1110720		•		•	•	M12 x 220	19	135	135	•		10	€ 20,70
DFM1110740		•		•	•	M16 x 115	24	5	5	•		25	€ 51,82
DFM1110760		•		•	•	M16 x 125	24	15	15	•		20	€ 44,03
DFM1110780		•		•	•	M16 x 135	24	25	25	•		20	€ 46,58
DFM1110800		•		•	•	M16 x 150	24	40	40	•		20	€ 49,14
DFM1110810		•		•	•	M16 x 160	24	50	50	•		10	€ 25,91
DFM1110830		•		•	•	M16 x 210	24	100	100	•		10	€ 32,47
DFM1110870						M20 x 125	30	5	5	•		10	€ 41,47
DFM1110880		•		•	•	M20 x 160	30	5	5	•		10	€ 49,14
DFM1110980		•		•	•	M20 x 215	30	60	60	•		10	€ 66,71
DFM1160020			•			M20 x 145	30	10	10	•		10	€ 36,95

FHS TASSELLI PASSANTI

DESCRIZIONE

- Tassello passante leggero per installazione passante
- Acciaio grado 4,8
- Disponibili in lunghezze da 45 a 100 mm

APPLICAZIONI

- Supporti per tubazioni e riscaldamento
- Intelaiatura in legno
- Sportelli per servizi pesanti e saracinesche di sicurezza

MATERIALI

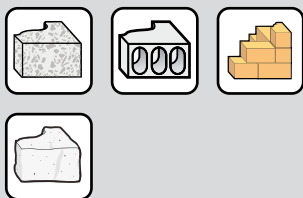

Per dettagli, vedere la copertina del foglio illustrativo.

PANORAMICA DEL PRODOTTO - FHS ZINCATO



N. cat.	Dia. punta [mm]	Lunghezza [mm]	Dimensione testa [mm]	Filetto [mm]	Max t _{fix} [mm]	Scatola	Blister Confezione	Confezione Q.tà	Prezzo di listino S/iva per confezione
DFM1210450	10	55	13	8	5	•		50	€ 37,03
DFM1210480	10	80	13	8	30	•		50	€ 44,37
DFM1210510	10	100	13	8	50	•		25	€ 27,13
DFM1210540	12	65	16	10	5	•		25	€ 29,58
DFM1210570	12	80	16	10	20	•		25	€ 32,03

TW TASSELLI CON OCCHIOLO

DESCRIZIONE

- Ancorante per servizio medio con occhio

APPLICAZIONI

- Controsoffitti

MATERIALI



Per dettagli, vedere la copertina del foglio illustrativo.

PANORAMICA DEL PRODOTTO - TW ZINCATO



N. cat.	Dia. punta [mm]	Lunghezza [mm]	Dia. occhio [mm]	Scatola	Blister Confezione	Confezione Q.tà	Prezzo di listino S/iva per confezione
DFM1210600	6	55	6	•		100	€ 22,17

SNAKE-PRO ANCORANTI AUTOFILETTANTI

DESCRIZIONE

- Brevettato (EP1455098B1), ancorante autofilettante con filettatura interna e autorizzazione opzione 1 ETA per cemento fessurato e non fessurato
- Approvato per brevissime distanze dal bordo
- Presa completa su tutta la lunghezza dell'ancorante
- Installazione fino a 6 volte più veloce rispetto agli ancoranti drop-in
- Ciascuna scatola include un proprio strumento di impostazione e una propria punta.

APPLICAZIONI

- Canaline sospese
- Passerelle portacavi
- Supporti per tubi
- Sprinkler antincendio
- Sistemi di illuminazione sospesi

MATERIALI

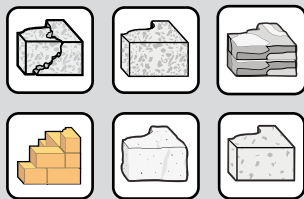

Per dettagli, vedere la copertina del foglio illustrativo.

OMOLOGAZIONI

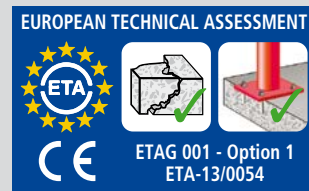

PANORAMICA DEL PRODOTTO - SNAKE-PRO ZINCATO



N. cat.	ETA	A	B	Filetto [mm]	Lunghezza [mm]	Dia. punta [mm]	Scatola	Blister Confezione	Confezione Q.tà	Prezzo di listino S/iva per confezione
DFM2310050	•	•	•	M8 x 31	12,7	12,7	•	•	50	€ 70,04
DFM2310000	•	•	•	M10 x 31	12,7	12,7	•	•	50	€ 70,04
DFM2310100	•	•	•	M12 x 42	19,1	19,1	•	•	50	€ 135,64

Ciascuna scatola include un proprio strumento di impostazione e una propria punta.

ISTRUZIONI PER L'INSTALLAZIONE

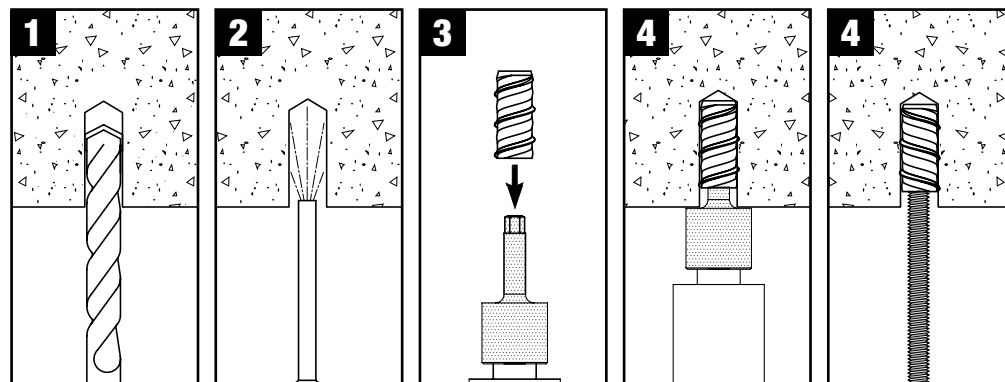

ANCORANTI CON ESPANSIONE "DROP-IN" DM-PRO®

DESCRIZIONE

- Ancorante a espansione zincato con filetto interno
- Ancorante di facile installazione con omologazione ETA Opzione 7 per cemento non fessurato e omologazione parte 6 per cemento fessurato
- Omologazione antincendio*
- DM-PRO® (versione senza linguetta) è progettato per una copertura invisibile con malta dopo l'uso

APPLICAZIONI

- Installazioni elettriche e canaline
- Impianti di ventilazione
- e condizionatori d'aria
- Controsoffitti
- Impostazione
- Barriere e transenne

MATERIALI



max. M8

Per dettagli, vedere la copertina del foglio illustrativo.

OMOLOGAZIONI

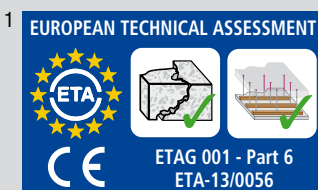

*Solo M8 - M12

PANORAMICA DEL PRODOTTO - DM-LIP-PRO ZINCATO



N. cat.	ETA		Filetto [mm]	Lunghezza [mm]	Dia. punta [mm]	Scatola	Blister Confezione	Confezione Q.tà	Prezzo di listino S/iva per confezione
	1	2							
DFM2110100	•	•	M8 x 30		10	•		100	€ 26,58
DFM2110150	•	•	M10 x 40		12	•		100	€ 36,95
DFM2110200	•	•	M12 x 50		16	•		100	€ 66,50
DFM2110300		•	M16 x 65		20	•		25	€ 43,11

PANORAMICA DEL PRODOTTO - DM-PRO® ZINCATO



N. cat.	ETA		Filetto [mm]	Lunghezza [mm]	Dia. punta [mm]	Scatola	Blister Confezione	Confezione Q.tà	Prezzo di listino S/iva per confezione
	1	2							
DFM2110550	•	•	M8 x 30		10	•		100	€ 17,87
DFM2110600	•	•	M10 x 40		12	•		100	€ 27,71
DFM2110650	•	•	M12 x 50		16	•		100	€ 55,42
DFM2110700		•	M16 x 65		20	•		25	€ 30,80

SPIKE™ ANCORANTI CON TESTA A FUNGO

DESCRIZIONE

- Ancorante monoblocco resistente alle vibrazioni, in acciaio grado 8.2, con testa a fungo
- La configurazione pre-espansa dell'ancorante consente un facile montaggio

APPLICAZIONI

- Ringhiere
- Inferriate
- Arredo urbano
- Guide metalliche
- Canaline e passerelle portacavi

MATERIALI

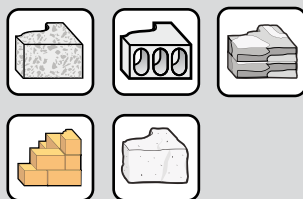

Per dettagli, vedere la copertina del foglio illustrativo.

PANORAMICA DEL PRODOTTO - SPIKE™ ZINCATO E ACCIAIO INOX



N. cat.	Dia. punta [mm]	Lunghezza [mm]	Max t_{fix} [mm]	Scatola	Blister Confezione	Confezione Q.tà	Prezzo di listino S/iva per confezione
ZINCATO							
DFM3110240	5 x 32		10	•		100	€ 17,25
DFM3110280	5 x 38		16	•		100	€ 18,47
DFM3110320	5 x 50		28	•		100	€ 20,94
DFM3110520	6,5 x 75		53	•		100	€ 40,70
ACCIAIO INOX							
DFM3110840	6,5 x 75		53	•		100	€ 155,04

SPIKE™ ANCORANTE CON OCCHIOLO

DESCRIZIONE

- Ancorante resistente alle vibrazioni, monoblocco in acciaio grado 8,2 con occhiello
- La configurazione pre-espansa dell'ancorante consente un facile montaggio

APPLICAZIONI

- Controsoffitti
- Ganci metallici per pendinature

MATERIALI

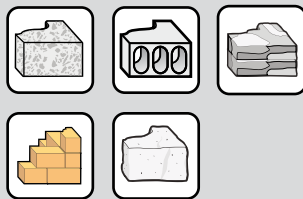

Per dettagli, vedere la copertina del foglio illustrativo.

PANORAMICA DEL PRODOTTO - SPIKE™ ZINCATO



N. cat.	Dia. punta [mm]	Lunghezza [mm]	Dia. occhiolo [mm]	Scatola	Blister Confezione	Confezione Q.tà	Prezzo di listino S/iva per confezione
DFM3110000	5 x 30		6	•		100	€ 39,47

PBZ CHIODI DI ANCORAGGIO

DESCRIZIONE

- Chiodi a cuneo in acciaio con omologazione ETA parte 6 per sistemi ridondanti
- Omologato antincendio
- Ancorante di set del martello per installazione a pressione

APPLICAZIONI

- Profili metallici
- Staffe a soffitto sospese
- Staffe ad angolo

MATERIALI

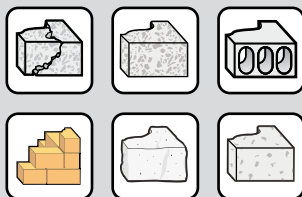

Per dettagli, vedere la copertina del foglio illustrativo.

OMOLOGAZIONI

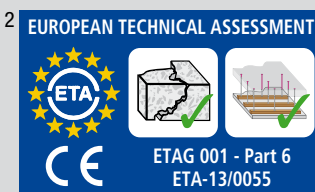

PANORAMICA DEL PRODOTTO - BSC-PBZ-PRO



N. cat.		Dia. punta [mm]	Lunghezza [mm]	Max t _{fix} [mm]	Scatola	Blister Confezione	Confezione Q.tà	Prezzo di listino S/iva per confezione
DFM3310000	•	6 x 35		5	•		200	€ 27,10
DFM3310050	•	6 x 65		35	•		100	€ 24,63

PANORAMICA DEL PRODOTTO - PBZ-PRO



N. cat.		Dia. punta [mm]	Lunghezza [mm]	Max t _{fix} [mm]	Scatola	Blister Confezione	Confezione Q.tà	Prezzo di listino S/iva per confezione
DFM3310100	•	6 x 35		5	•		100	€ 20,94
DFM3310150	•	6 x 65		35	•		100	€ 30,80

ISTRUZIONI PER L'INSTALLAZIONE

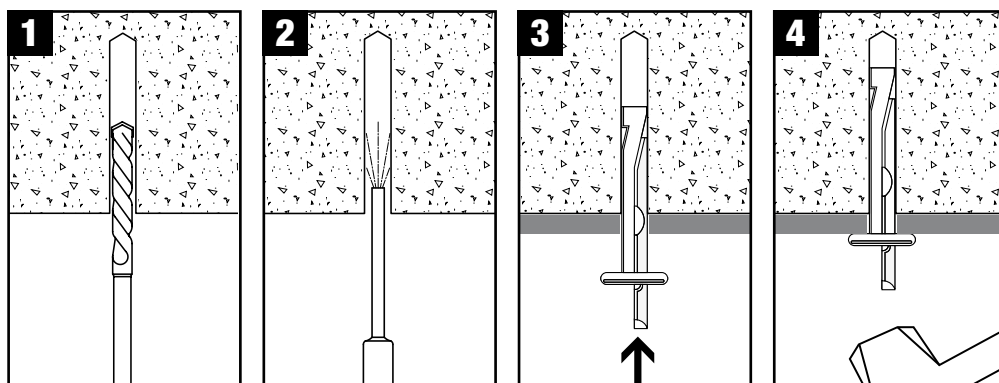

TASSELLI PER CEMENTO AREATO

DESCRIZIONE

- Fissaggio senza tensione rimovibile per cemento aerato
- Il filetto a spirale ha un effetto positivo sul blocco, evitando la scheggiatura della superficie intonacata
- Il filetto interrotto assicura la rimozione di materiale di scarto per una più facile installazione
- Semplice e rapido da installare con chiavi esagonali
- Flessibilità di scelta della vite - utilizzabile sia con viti per legno sia metriche

APPLICAZIONI

- Quadri
- Ripiani
- Cassette delle lettere
- Sensori di movimento
- Illuminazione
- Mobiletti e specchi
- Segnali
- Fissacavi e fissatubi

MATERIALI



Per dettagli, vedere la copertina del foglio illustrativo.

PANORAMICA DEL PRODOTTO



N. cat.	Filetto [mm]	Diam. vite [mm]	Dia. punta [mm]	Lunghezza [mm]	Chiave esagonale [mm]	Scatola	Blister Confezione	Confezione Q.tà	Prezzo di listino S/iva per confezione
DFM3450100		M6 x 5-6 x 10		50	6	•		50	€ 13,55
DFM3450200		M8 x 8 x 12		60	8	•		50	€ 17,25
DFM3450300		M10 x 8-10 x 14		70	10	•		40	€ 18,47

ISTRUZIONI PER L'INSTALLAZIONE

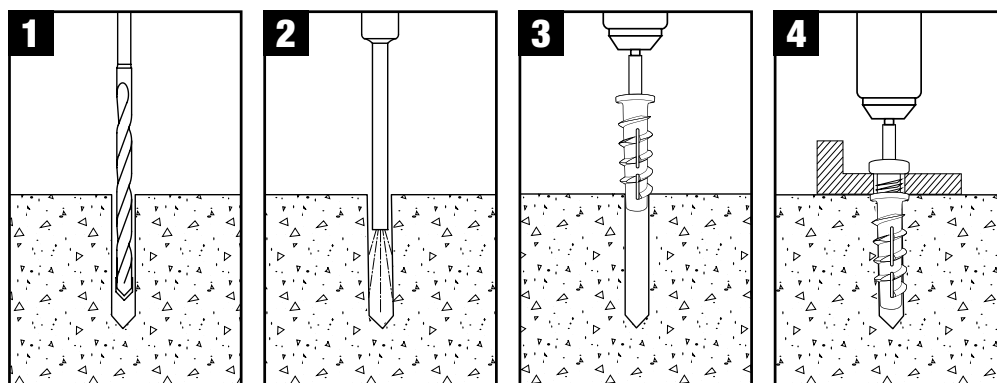

TASSELLI NYLON A BATTUTA CON VITE

DESCRIZIONE

- Tassello in nylon a battuta
- Facile da installare nella parte da fissare
- Si espande in battuta o in avvitatura (rimovibile)

APPLICAZIONI

- Supporti termoisolanti
- Condotte
- Fissatubi
- Battiscopa
- Staffe e telai in metallo



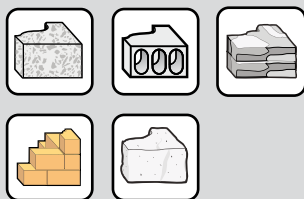

MATERIALI



Per dettagli, vedere la copertina del foglio illustrativo.

PANORAMICA DEL PRODOTTO - NHS TASSELLI NYLON A BATTUTA



N. cat.	 Dia. punta [mm]	 Lunghezza [mm]	 Max t_{in} [mm]	 Scatola	 Blister Confezione	Confezione Q.tà	Prezzo di listino S/iva per confezione
DFM3211000	6 x 40		15	•		100	€ 8,88
DFM3211050	6 x 60		35	•		100	€ 11,41
DFM321107S	8 x 60		20	•		50	€ 9,51
DFM321110S	8 x 80		40	•		50	€ 10,78
DFM321115S	8 x 100		60	•		50	€ 13,94
DFM321118S	8 x 120		80	•		50	€ 16,49

ISTRUZIONI PER L'INSTALLAZIONE

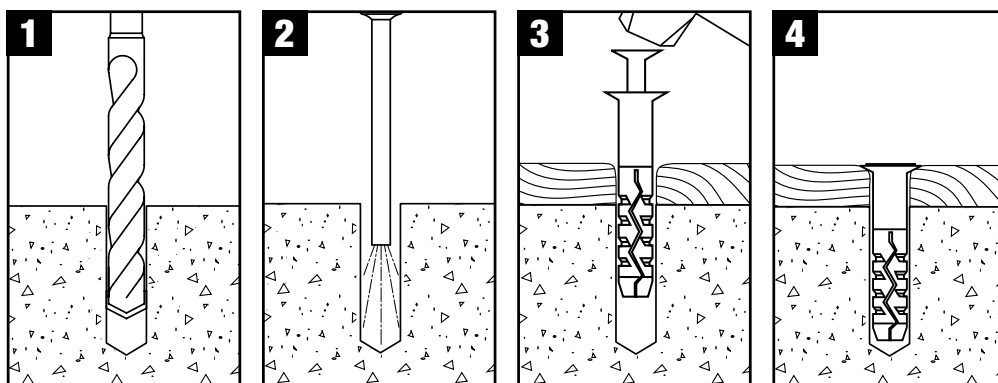

VITI DA MURO PER SERRAMENTI

DESCRIZIONE

- Vite per serramenti con testa cilindrica per telai in legno
- Vite per serramenti con testa piana per telai in metallo e PVC
- Zincate con incavo Torx T25 e T30 e filetto automaschiante
- Fissaggio ultra facile senza tasselli aggiuntivi
- Richiede punte di diametro di 6 mm (6,5 mm in caso di mattoni o cemento particolarmente duri)

APPLICAZIONI

- Telai in legno per finestre
- Telai in metallo e PVC per finestre

MATERIALI



Per dettagli, vedere la copertina del foglio illustrativo.

PANORAMICA DEL PRODOTTO - PSZ PER TELAI IN LEGNO



N. cat.	Dia. punta [mm]	Filetto [mm]	Lunghezza [mm]	Montaggio [mm]	Max t _{fix} [mm]	Scatola	Blister Confezione	Confezione Q.tà	Prezzo di listino S/iva per confezione
DFM3520350		6 x 7,5 x 72		T25	42	•		100	€ 16,49
DFM3520400		6 x 7,5 x 92		T25	62	•		100	€ 19,03
DFM3520450		6 x 7,5 x 112		T25	82	•		50	€ 16,49
DFM3520500		6 x 7,5 x 132		T25	102	•		50	€ 19,03
DFM3520550		6 x 7,5 x 152		T25	122	•		50	€ 22,83
DFM3520650		6 x 7,5 x 182		T25	152	•		50	€ 35,60

PANORAMICA DEL PRODOTTO - PS PER TELAI IN PVC E METALLO



N. cat.	Dia. punta [mm]	Filetto [mm]	Lunghezza [mm]	Montaggio [mm]	Max t _{fix} [mm]	Scatola	Blister Confezione	Confezione Q.tà	Prezzo di listino S/iva per confezione
DFM3510250		6 - 6,5* x 7,5 x 72		T30	42	•		100	€ 16,01
DFM3510300		6 - 6,5* x 7,5 x 92		T30	62	•		100	€ 18,48
DFM3510350		6 - 6,5* x 7,5 x 112		T30	82	•		50	€ 16,01
DFM3510400		6 - 6,5* x 7,5 x 132		T30	102	•		50	€ 18,48
DFM3510450		6 - 6,5* x 7,5 x 152		T30	122	•		50	€ 22,17
DFM3510500		6 - 6,5* x 7,5 x 182		T30	152	•		50	€ 34,49

*Utilizzare una punta da 6,5mm in caso di mattoni o cemento particolarmente duri

ZIP-IT® TASSELLI PER CARTONGESSO

DESCRIZIONE

- Ancorante autoforante monoblocco progettato per l'uso nel cartongesso e per carichi leggeri
- Viti comprese

APPLICAZIONI

Applicazioni leggere quali:

- Staffe
- Specchi
- Segnaletica
- Sanitari leggeri

MATERIALI



Per dettagli, vedere la copertina del foglio illustrativo.

PANORAMICA DEL PRODOTTO



N. cat.	Descrizione	Scatola	Blister Confezione	Confezione Q.tà	Prezzo di listino S/iva per confezione
DFM4110000	Metallo	•		100	€ 18,48
DFM4120000	Nylon	•		100	€ 17,25

ISTRUZIONI PER L'INSTALLAZIONE

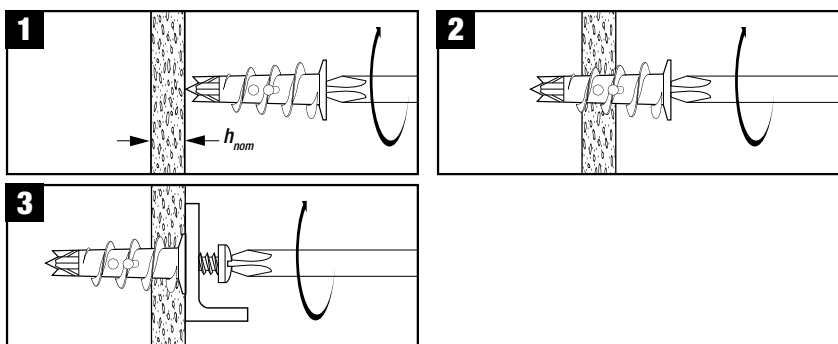

ZIP-TOGGLE™ TASSELLO PER CARTONGESSO

DESCRIZIONE

- Ancorante autoforante per cartongesso e pareti cave
- Viti comprese

APPLICAZIONI

Applicazioni leggere quali:

- Staffe
- Specchi
- Segnaletica
- Sanitari leggeri

MATERIALI



Per dettagli, vedere la copertina del foglio illustrativo.

PANORAMICA DEL PRODOTTO



N. cat.	Lunghezza [mm]	Scatola	Blister Confezione	Confezione Q.tà	Prezzo di listino S/iva per confezione
DFM4570000	50	•		50	€ 16,01

ISTRUZIONI PER L'INSTALLAZIONE

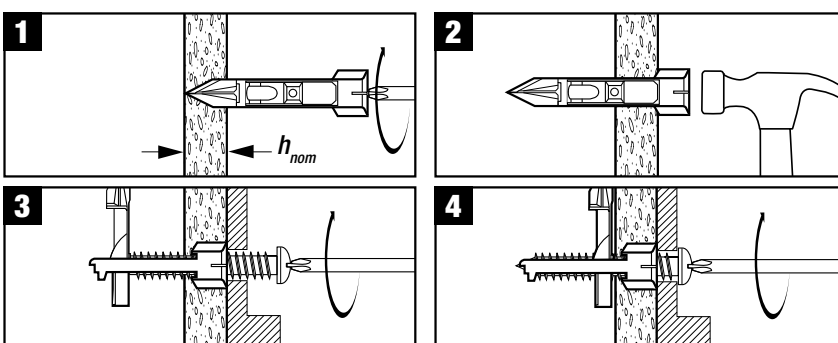

ST STRAP TOGGLES™

DESCRIZIONE

- Fissaggio ad alette di facile installazione
- Ancorante per pareti cave e carichi superiori
- Può essere riutilizzato nello stesso foro (rimuovere il dado senza perdere l'ancorante)

APPLICAZIONI

Applicazioni leggere quali:

- Quadri e specchi
- Sanitari leggeri
- Staffe in metallo

MATERIALI



Per dettagli, vedere la copertina del foglio illustrativo.

PANORAMICA DEL PRODOTTO



N. cat.	Dia. punta [mm]	Filetto [mm]	Scatola	Blister Confezione	Confezione Q.tà	Prezzo di listino S/iva per confezione
DFM4540050	12 x M6		•		50	€ 27,13
DFM4540100	18 x M8		•		25	€ 19,72

ISTRUZIONI PER L'INSTALLAZIONE

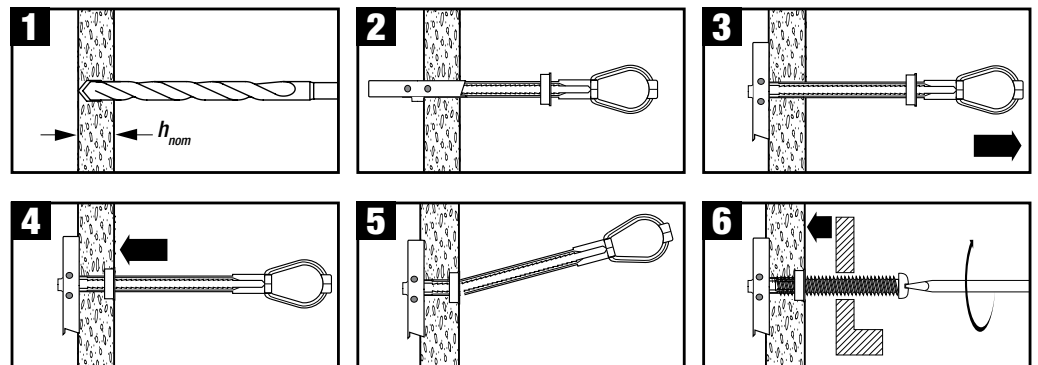

PINZA INSTALLAZIONE HWA TASSELLI PER PARETI CAVE

APPLICAZIONI

Applicazioni medio-pesanti quali:

- Appendiabiti
- Staffe per televisioni
- Bastoni per tendaggi
- Pensili
- Ripiani
- Luci a parete

PANORAMICA DEL PRODOTTO



N. cat.	Scatola	Blister Confezione	Confezione Q.tà	Prezzo di listino S/iva per confezione
DFM4401000		•	1	€ 17,25

MATERIALI



Per dettagli, vedere la copertina del foglio illustrativo.

WALL DOG® TASSELLI A VITE

DESCRIZIONE

- Interamente in acciaio, senza espansione, monoblocco e filettato
- Si utilizza per fissare vari accessori direttamente su cartongesso, legno, cemento, pietra calcarea o muratura
- Non necessita di tassello
- Non necessita di pre-foratura in legno e cartongesso*
- Approvato da D-Line® per l'impiego con il sistema Safe-D Clip®

APPLICAZIONI

Applicazioni medio-leggere quali:

- Binari per tende
- Prese elettriche e interruttori, condotte, scatole incasso e canaline
- Installazione fissatubi

MATERIALI



Per dettagli, vedere la copertina del foglio illustrativo.

*Un pre-foro da 4mm può essere richiesto su alcuni materiali in muratura. E' consigliato un test per stabilire l'idoneità

PANORAMICA DEL PRODOTTO - TESTA SVASATA



N. cat.	Testa Colore	Lunghezza [mm]	Dimensione testa [mm]	Max t _{fix} [mm]	Scatola	Blister Confezione	Confezione Q.tà	Prezzo di listino S/lva per confezione
DFM424000P	Bianco	32	8	3		•	100	€ 14,79
DFM424015P	Cromato	32	8	3		•	100	€ 14,79

PANORAMICA DEL PRODOTTO - BOMBATA



N. cat.	Testa Colore	Lunghezza [mm]	Dimensione testa [mm]	Max t _{fix} [mm]	Scatola	Blister Confezione	Confezione Q.tà	Prezzo di listino S/lva per confezione
DFM425000P	Bianco	32	8	3		•	100	€ 14,79
DFM425005P	Cromato	32	8	3		•	100	€ 14,79

PANORAMICA DEL PRODOTTO - TESTA SVASATA - INCAVO T25



N. cat.	Testa Colore	Lunghezza [mm]	Dimensione testa [mm]	Max t _{fix} [mm]	Scatola	Blister Confezione	Confezione Q.tà	Prezzo di listino S/lva per confezione
DFM4230025	Cromato	50	9	21	•		100	€ 28,33
DFM4230070	Cromato	70	9	41	•		100	€ 37,03

PANORAMICA DEL PRODOTTO - BOMBATA - INCAVO T25



N. cat.	Testa Colore	Lunghezza [mm]	Dimensione testa [mm]	Max t _{fix} [mm]	Scatola	Blister Confezione	Confezione Q.tà	Prezzo di listino S/lva per confezione
DFM4260025	Cromato	50	9	21	•		100	€ 28,33
DFM4260070	Cromato	70	9	41	•		100	€ 36,95

SHARKIE™ TASSELLI IN PLASTICA

DESCRIZIONE

- Tasselli da parete per tutti gli usi
- Il tassello assume la forma della superficie del foro e si adatta perfettamente
- Non gira o si svasa nel foro

APPLICAZIONI

Fissaggi leggeri di tipo generico tra cui:

- Scaffalature
- Accessori per il bagno
- Staffe per televisioni a schermo piatto
- Tendaggi
- Aste e riloghe per tende

MATERIALI



Per dettagli, vedere la copertina del foglio illustrativo.

PANORAMICA DEL PRODOTTO



N. cat.	Dia. punta [mm]	Lunghezza [mm]	Scatola	Blister Confezione	Confezione Q.tà	Prezzo di listino S/iva per confezione
DFM4460050	6 x 30		•		100	€ 4,93
DFM4460100	8 x 40		•		100	€ 7,40

ISTRUZIONI PER L'INSTALLAZIONE (MATERIALI SOLIDI)

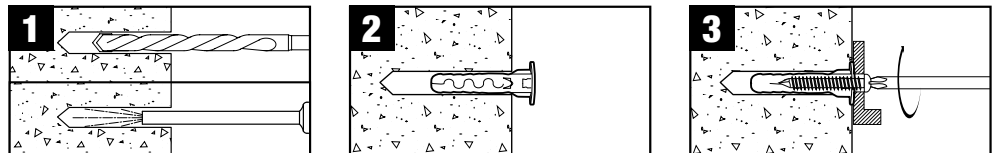

ISTRUZIONI PER L'INSTALLAZIONE (MATERIALI FORATI)

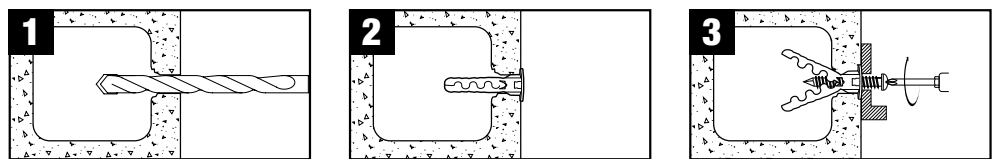

INFORMAZIONI TECNICHE

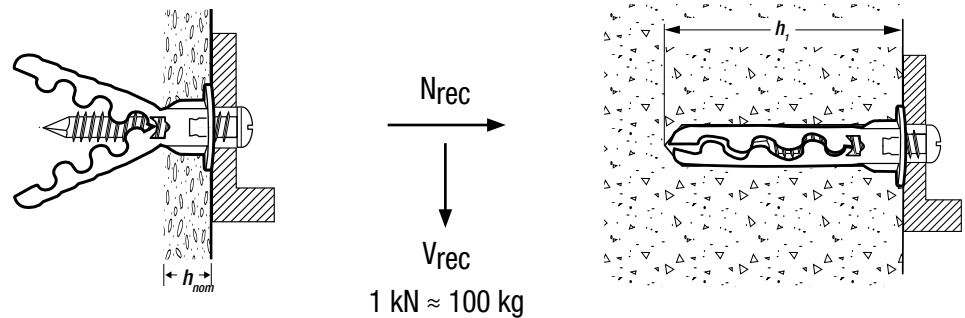

VERTIGO™ VITI AUTOFILETTANTI

DESCRIZIONE

- Sistema di bloccaggio filettato monoblocco e interamente in acciaio per il fissaggio aereo di barre filettate in acciaio
- Autofilettante
- Specificamente progettato per colonne con telaio in legno e travi

APPLICAZIONI

- Tubi sospesi
- Impianti a sprinkler
- Sistemi di illuminazione
- Controsoffitti

MATERIALI



Per dettagli, vedere la copertina del foglio illustrativo.

PANORAMICA DEL PRODOTTO - VITE PER LEGNO - ZINCATA



**USATE LA CORRETTA BUSSOLA
DFM2200000**



N. cat.	Filetto [mm]	Lunghezza [mm]	Lunghezza testa [mm]	Dimensione testa [mm]	Scatola	Blister Confezione	Confezione Q.tà	Prezzo di listino S/iva per confezione
DFM2250050	M8 x 50	20	16	•			100	€ 92,36
DFM2250100	M10 x 50	20	16	•			100	€ 98,52

ISTRUZIONI PER L'INSTALLAZIONE

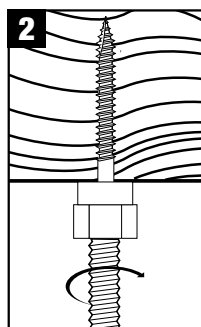
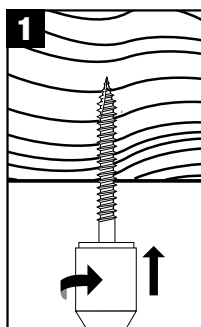

AC100-PRO ANCORANTI IN VINILESTERE

DESCRIZIONE

- Omologato per fori piani d'acqua
- Omologato per applicazioni in verticale
- Installazioni fino a -10°
- Miscelatore compreso
- Adatto per l'uso in fori praticati con martello tassellatore

18 MONTHS
Tempo di conservazione fino a 18 mesi

MATERIALI

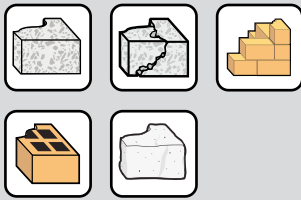

Per dettagli, vedere la copertina del foglio illustrativo.

OMOLOGAZIONI

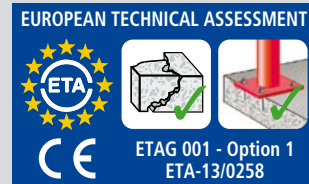

INFORMAZIONI GENERALI SUL PRODOTTO



300 ml

N. cat.		Dimensioni cartuccia [ml]	Scatola	Blister Confezione	Confezione Q.tà	Prezzo di listino S/iva per confezione
DFC1230050	•	300 ML	•		1	€ 22,17

ISTRUZIONI PER L'INSTALLAZIONE - CEMENTO E MATTONI PIENO/MURATURA

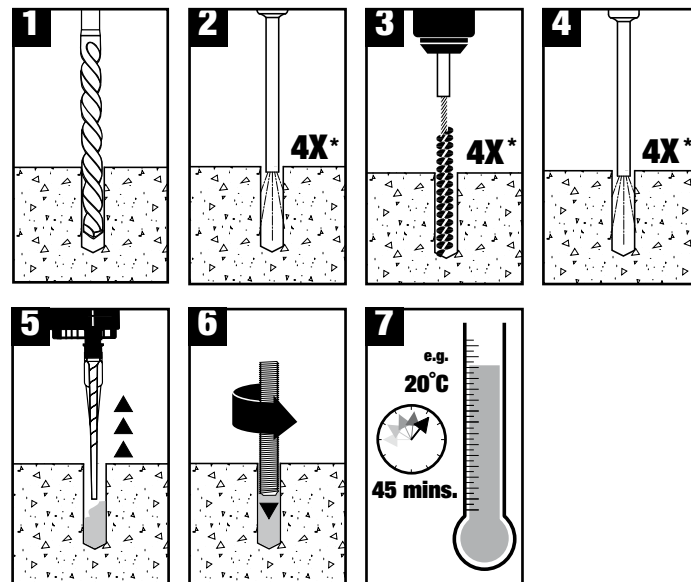

* 2X per mattone pieno.

ISTRUZIONI PER L'INSTALLAZIONE - MATTONI FORATI CON TASSELLO

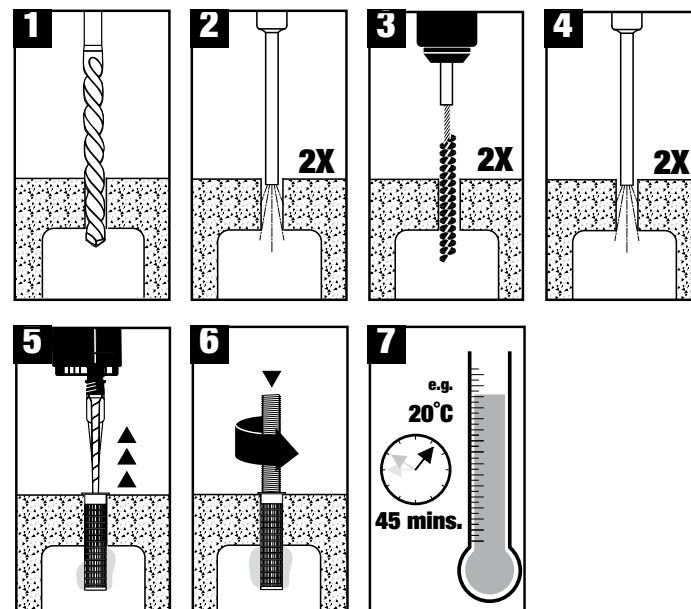

SC-PRO FIALE RESINA VINILESTERE

DESCRIZIONE

- Barre filettate con testa esagonale zincate
- Adatte per fiale in resina SC-PRO
- Comprende bussola di montaggio a testa esagonale

BARRE FILETTATE CON TESTA ESAGONALE - ACCIAIO ZINCATO CLASSE 5.8

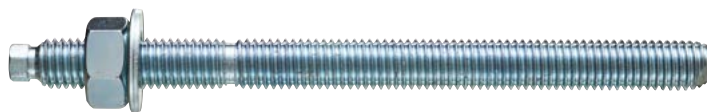

N. cat.	Lunghezza [mm]	Dia. punta [mm]	Filetto [mm]	Scatola	Blister Confezione	Confezione Q.tà	Prezzo di listino S/iva per confezione
DFC4130050	130	12	M10	•		10	€ 8,62
DFC4130100	160	14	M12	•		10	€ 13,55
DFC4130150	190	18	M16	•		10	€ 24,63

DESCRIZIONE

- Barre filettate taglio dritto
- Adatte per tutti i sistemi di cartucce adesivi

BARRE FILETTATE TAGLIO DRITTO - ACCIAIO ZINCATO CLASSE 5.8

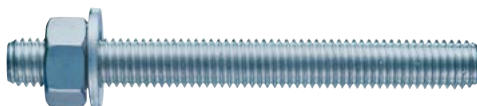

N. cat.	Lunghezza [mm]	Dia. punta [mm]	Filetto [mm]	Scatola	Blister Confezione	Confezione Q.tà	Prezzo di listino S/iva per confezione
DFC4130600	190	18	M16	•		10	€ 24,63

ACCESSORI PER ANCORANTI CHIMICI



ACCESSORI PROFESSIONALI PER GLI ANCORANTI CHIMICI DeWALT®

Comprende miscelatori, scovolini, tasselli a rete barre filettate, tutti realizzati secondo standard elevati per assicurare ancoraggi di qualità.

DESCRIZIONE

- Un assortimento di pistole da impiegare con gli ancoranti chimici DeWALT®
- Adatti per l'uso con cartucce da 300 ml a 585 ml

PISTOLE



DFC1610000

N. cat.	Tipo	Dimensioni cartuccia [ml]	Scatola	Blister Confezione	Confezione Q.tà	Prezzo di listino S/Iva per confezione
DFC1610000	Manuale	300	•		1	€ 37,03

DESCRIZIONE

- Ugello bianco 18 elementi per l'uso con PURE150-PRO
- Ugello nero 14 elementi per l'uso con AC100-PRO, PV45-PRO e AC100-PRO NORDIC

MISCELATORI



DFC1640350



DFC1640450

N. cat.	Descrizione	Scatola	Blister Confezione	Confezione Q.tà	Prezzo di listino S/Iva per confezione
DFC1640350	Bianco - PURE150-PRO	•		10	€ 19,71
DFC1640450	Nero - AC100-PRO, PV45-PRO, AC100-PRO NORDIC	•		10	€ 8,63

DESCRIZIONE

- Tasselli in plastica per l'uso con ancoranti chimici in materiali forati

TASSELLI A RETE IN PLASTICA



N. cat.	Lunghezza [mm]	Dia. punta [mm]	Diametro [mm]	Filetto [mm]	Scatola	Blister Confezione	Confezione Q.tà	Prezzo di listino S/Iva per confezione
DFC4710000	80	12	12	M6 - M8	•		10	€ 4,31
DFC4710050	85	16	16	M8 - M10	•		10	€ 4,94
DFC4710100	85	20	20	M12 - M16	•		10	€ 6,16

ACCESSORI PER ANCORANTI CHIMICI

DESCRIZIONE

- Pompa manuale per una migliore pulizia dopo l'esecuzione dei fori

POMPA ASPIRA POLVERE



N. cat.	Descrizione	Scatola	Blister Confezione	Confezione Q.tà	Prezzo di listino S/iva per confezione
DFC1650050	DeWALT® Aspira polvere	•		1	€ 37,03

DESCRIZIONE

- Scovolino manuale in nylon per una rapida pulizia dopo l'esecuzione dei fori
- Non raccomandato per le applicazioni omologate ETA

SCOVOLINI MANUALI



N. cat.	Dia. punta [mm]	Scatola	Blister Confezione	Confezione Q.tà	Prezzo di listino S/iva per confezione
DFC1660000	8-10	•		1	€ 3,70
DFC1660050	10-14	•		1	€ 4,94
DFC1660100	16-28	•		1	€ 7,40

ACCESSORI TRAK-IT® PER CHIODATRICE A GAS C5

DESCRIZIONE

- Il C5 Trak-It® è una potente chiodatrice a gas, progettata per fissare chiodi in un'ampia gamma di substrati tra cui acciaio, cemento, mattone e mattone forato.
- È ideale per l'installazione di guide in metallo e per l'inserimento di chiodi per il fissaggio secondario tra cui fissatubi e accessori.
- Lo strumento più leggero e di dimensioni più ridotte della sua categoria
- Minore fatica per l'operatore, migliore ergonomia ed estrema manovrabilità
- Emissione di potenza di 105 Joule per sparare anche nel cemento più duro
- Ventola-ventilatore intelligente con temporizzazione computerizzata che si regola a seconda della temperatura dello strumento e dell'ambiente
- Filtro di aspirazione in maglia metallica che offre una protezione dalla polvere estremamente elevata
- Approvato ETA per chiodi XH da 22 - 38 mm in applicazioni in cemento

APPLICAZIONI

- Installazione guide in acciaio e binari per cartongesso su cemento, blocchi di cemento o acciaio
- Compensato su cemento o blocchi di cemento
- Supporti metallici su cemento o blocchi di cemento
- Applicazioni generiche in ambito edilizio

MATERIALI



Per dettagli, vedere la copertina del foglio illustrativo.

OMOLOGAZIONI



C3, C4 AND C5 TRAK-IT® GAS E ACCESSORI



N. cat.	Descrizione	Scatola	Blister Confezione	Confezione Q.tà	Prezzo di listino S/iva per confezione
DDF5140500	Bombola gas C5 Trak-It®	•		1	€ 13,56
DDF8450000	Bombola gas per chiodatrice per cemento a gas DCG845				€ 17,00

CHIODI C5 (CONFEZIONE SENZA GAS)



Chiodi Standard



Chiodi extra duri XH









N. cat.	Tipo di chiodo	ETA	Lunghezza [mm]	Diametro [mm]	Dimensione testa [mm]	Scatola	Blister Confezione	Confezione Q.tà	Prezzo di listino S/iva per confezione
DDF6500015	Standard		15	2,6	6,3	•		700	€ 27,48
DDF6500020	Standard		20	2,6	6,3	•		700	€ 27,96
DDF6500025	Standard		25	2,6	6,3	•		700	€ 28,03
DDF6500030	Standard		30	2,6	6,3	•		700	€ 29,16
DDF6500035	Standard		35	2,6	6,3	•		700	€ 39,65
DDF6500040	Standard		40	2,6	6,3	•		700	€ 31,15
DDF6500017	XH		17	3	6,3	•		700	€ 39,70
DDF6500022	XH	•	22	3	6,3	•		700	€ 43,51
DDF6500027	XH	•	27	3	6,3	•		700	€ 48,48

GANCI, RONDELLE E FASCETTE



La gamma di ganci, rondelle e fascette è stata progettata specificamente per un'ampia varietà di applicazioni in loco tra cui il fissaggio di canaline, assicelle, staffe in acciaio e listelli in legno.

GANCI, RONDELLE E FASCETTE CON ARCHETTO

	N. cat.	Descrizione	 Diametro [mm]	Compatibilità strumento			 Scatola	 Blister Confezione	Confezione Q.tà	Prezzo di listino S/Iva per confezione
				C4	C5	DCN890				
	DDF6710016	Fissatubi	16	✓	✓	✓	•	100	€ 37,03	
	DDF6710020	Fissatubi	20	✓	✓	✓	•	100	€ 43,15	
	DDF6720050	Fascetta cavo	27.5	-	✓	✓	•	200	€ 80,05	
	DDF6750100	Rondella	13	✓	✓	✓	•	100	€ 9,86	
	DDF6750000	Rondella	25	✓	✓	✓	•	200	€ 24,68	
	DDF6750050	Rondella isolante	36	✓	✓	✓	•	100	€ 17,25	
	DDF6770000	Gancio con occhio	0	✓	✓	✓	•	100	€ 43,15	









GANCI, RONDELLE E FASCETTE



*Quando si utilizza la chiodatrice per cemento DCN890 con prodotti come i fissatubi premium, è necessario utilizzare una punta aggiuntiva con naso magnetico (DCN8902).

GANCI, RONDELLE E FASCETTE

	N. cat.	Descrizione	 Diametro [mm]	Compatibilità strumento			 Scatola	 Blister Confezione	Confezione Q.tà	Prezzo di listino S/iva per confezione
				C4	C5	DCN890				
	DDF4400020	Fissatubi in PVC	20	✓	✓	✓	•	100	€ 29,58	
	DDF4400025	Fissatubi in PVC	25	✓	✓	✓	•	100	€ 32,03	
	DDF6755000	Archetto guidacavo	-	✓	✓	✓	•	50	€ 56,65	
	DDF6755012	Rondella	25	-	-	✓*	•	100	€ 11,09	

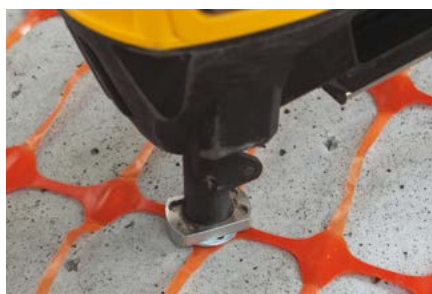

VITI NASTRATE PER CARTONGESSO

DESCRIZIONE

- Serie di viti nastrate per cartongesso
- Punta con tagliente speciale e affilato per un inserimento rapido e agevole
- Disponibile in filettatura a passo fine, grosso e inversa
- Filettatura a passo fine per fissare pannelli in cartongesso a profili metallici (max. 0,88 mm)
- Filettatura a passo grosso per il fissaggio a profili in legno
- Filettatura inversa per l'uso con pannelli Diamond Board
- Rivestimento in fosfato nero per una migliore resistenza alla corrosione
- Nastratura speciale che consente un'agevole installazione e previene gli inceppamenti delle viti
- Compatibile con DeWALT®, Powers®, HILTI®, Makita®, Senco® e la maggior parte degli avvitatori di altre marche

APPLICAZIONI

- Fissaggio di pannelli in cartongesso a profili in metallo e legno
- Installazione di pannelli Diamond Board

MATERIALI

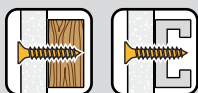

Per dettagli, vedere la copertina del foglio illustrativo.

CONFORMITÀ



EN 14566
Vite per
cartongesso

TESTA A TROMBETTA, FILETTATURA A PASSO FINE - PER PROFILI METALLICI



N. cat.	CE	Filetto [mm]	Lunghezza [mm]	Testa Tipo/ dimensione [mm]	Viti per nastro	Scatola	Blister Confezione	Confezione Quantità	Prezzo di listino S/iva per confezione
DWF500025F	•	3,5 x 25		PH2/8	50	•		1000	€ 18,30
DWF500035F	•	3,5 x 35		PH2/8	50	•		1000	€ 20,30
DWF500038F	•	3,5 x 38		PH2/8	50	•		1000	€ 21,21
DWF500045F	•	3,5 x 45		PH2/8	50	•		1000	€ 21,56
DWF500055F	•	3,5 x 55		PH2/8	50	•		1000	€ 24,10

TESTA A TROMBETTA, FILETTATURA A PASSO GROSSO - PER PROFILI IN LEGNO



N. cat.	CE	Filetto [mm]	Lunghezza [mm]	Testa Tipo/ dimensione [mm]	Viti per nastro	Scatola	Blister Confezione	Confezione Quantità	Prezzo di listino S/iva per confezione
DWF500025C	•	3,5 x 25		PH2/8	50	•		1000	€ 18,30
DWF500035C	•	3,5 x 35		PH2/8	50	•		1000	€ 20,30
DWF500038C	•	3,5 x 38		PH2/8	50	•		1000	€ 21,21
DWF500045C	•	3,5 x 45		PH2/8	50	•		1000	€ 21,56
DWF500055C	•	3,5 x 55		PH2/8	50	•		1000	€ 24,10

TESTA A TROMBETTA, FILETTATURA A PASSO FINE + PUNTA - PER PROFILI METALLICI



N. cat.	CE	Filetto [mm]	Lunghezza [mm]	Testa Tipo/ dimensione [mm]	Scatola	Blister Confezione	Confezione Quantità	Prezzo di listino S/iva per confezione
DWF4010005	•	3,5 x 35		PH2/8	•		1000 + 1	€ 17,25



Listino Prezzi Utensili Manuali

- I prezzi del presente listino si intendono in € (iva esclusa) salvo ove altrimenti specificato.
- DeWALT si riserva di apportare in qualunque momento modifiche ai prezzi ed alle caratteristiche dei propri prodotti senza darne preavviso.
- Il presente listino vale come riferimento circa la disponibilità dei prodotti DeWALT nel mercato italiano.
Prodotti eventualmente riportati su altra documentazione ma non ivi presenti sono da considerarsi NON disponibili nel mercato italiano.
- Il presente listino annulla e sostituisce i precedenti.

UTENSILI MANUALI**FLESSOMETRO TASCABILE**

Codice	Descrizione	Conf.	Codice a Barre	Prezzo listino S/iva
DWHT36098-1	Flessometro tascabile 3m - nastro 13 mm	12	3253561360985	€ 7,82

Un flessometro compatto con nastro da 3m e larghezza 13 mm, con clip d'aggancio alla cintura e inserto magnetico sul retro della cassa. Ideale per uso quotidiano

**FLESSOMETRO TOUGH TAPE**

Codice	Descrizione	Conf.	Codice a Barre	Prezzo listino S/iva
DWHT36917-0	Flessometro TOUGH Tape 5m - nastro 32 mm	6	3253560369170	€ 36,58
DWHT36928-0	Flessometro TOUGH Tape 8m - nastro 32 mm	6	3253560369286	€ 40,10

Nuovo flessometro TOUGH Tape con cassa rivestita in TPR che conferisce lunga durata e presa ottimale. Nastro con stampa recto-verso, rivestito in POLIESTERE con ulteriore rivestimento in Blade Armor dei primi 15 cm. Fornito con magnete removibile. Nastro larghezza 32 mm per rigidità in estensione fino a 4m. Nuova tecnologia interna, resiste a cadute fino a 30m

**FLESSOMETRO COMPACT**

Codice	Descrizione	Conf.	Codice a Barre	Prezzo listino S/iva
DWHT38114-0	Flessometro Compact 5m - nastro 28 mm	6	3253560381141	€ 23,60
DWHT38128-0	Flessometro Compact 8m - nastro 28 mm	6	3253560381288	€ 26,74

Flessometro compatto con rivestimento in gomma della cassa per grande durata. Nastro rivestito in "Tough blade", resistente all'abrasione. Larghezza del nastro 28mm per rigidità in estensione fino a 3m. Design ergonomico: profilo ottimizzato per una presa solida e confortevole. Con finestrella per il rallentamento del nastro che permette un rientro controllato. Stampa del nastro recto-verso.

**ROTELLA METRICA ACCIAIO**

Codice	Descrizione	Conf.	Codice a Barre	Prezzo listino S/iva
DWHTO-34093	Rotella metrica nastro acciaio 30m	4	3253560340933	€ 51,11

Rotella metrica con nastro in acciaio da 30m. Cassa rivestita in gomma per ergonomia e resistenza. Nastro in acciaio resistente alla ruggine, di lunga durata. Finestrella che consente di rimuovere facilmente polvere o altri materiali.

**ROTELLA METRICA FIBERGLASS**

Codice	Descrizione	Conf.	Codice a Barre	Prezzo listino S/iva
DWHT34218-0	Rotella metrica nastro fiberglass 30m	2	3253560342180	€ 48,69

Rotella metrica con telaio aperto da 30m con connessione nastro/gancio rinforzata per offrire resistenza ottimale nel punto maggiormente sottoposto a sollecitazione.

**LIVELLE**

Codice	Descrizione	Conf.	Codice a Barre	Prezzo listino S/iva
DWHTO-43224	Livella cm 60	2	3253560432249	€ 52,05
DWHTO-43248	Livella cm 120	2	3253560432485	€ 73,26
DWHTO-43172	Livella cm 180	1	3253560431723	€ 109,83

Livella a sezione rettangolare con 2 bolle verticali e 1 orizzontale. Foro su entrambe le estremità per appendere la livella in cantiere. Sezione maggiorata per la massima robustezza, con impugnatura per un trasporto agevole. Bolle antichoc di grande durata. Superfici rettificate e precisione dei piani di lavoro 0,5 mm/m su entrambi i lati. Raccordo centrale tra corpo e bolla della livella per marcatura continua e maggiore rigidità. Supporto pressofuso della bolla centrale che garantisce precisione anche in condizioni di uso intenso. Estremità rivestite in gomma resistenti agli urti.

**LIVELLA TORPEDO COMPATTA**

Codice	Descrizione	Conf.	Codice a Barre	Prezzo listino S/iva
DWHT42525-0	Livella Torpedo compatta cm 16,5	3	3253560425258	€ 26,11

Livella in alluminio estruso a sezione rettangolare con 1 bolla orizzontale (con finestra superiore di controllo), 1 verticale e 1 ulteriore orizzontale con inclinazione di 1.5° utile per messa in posa di tubi di drenaggio e grondaie (riempita con liquido color ambra per differenziarla). 3 magneti presenti nella parte superiore e scanalatura a V nella parte inferiore per l'utilizzo su tubi.

**LIVELLA TORPEDO**

Codice	Descrizione	Conf.	Codice a Barre	Prezzo listino S/iva
DWHTO-43003	Livella Torpedo cm 25	4	3253560430030	€ 39,88

Livella in alluminio estruso con estremità in ABS rivestite in gomma per offrire maggiore resistenza agli urti, 1 bolla verticale e 1 bolla orizzontale (con sezione centrale aperta per aumentarne la visibilità) ad alta resistenza inserite in una struttura in ABS rinforzato. Ulteriore bolla regolabile con indicazione dell'angolo di inclinazione +90°



UTENSILI MANUALI

COLTELLO A LAMA RETRATTILE

Codice	Descrizione	Conf.	Codice a Barre	Prezzo listino S/iva
DWHT10999-0	Coltello a lama retrattile		3253560109998	€ 19,18

Nuovo coltello a lama retrattile in acciaio pressofuso, estremamente resistente. Con nuovo sistema di cambio lama senza pressione, facilita l'inserimento di una nuova lama. Bloccaggio della lama 3 volte più efficace, simile ad un coltello a lama fissa. Serbatoio porta lame impermeabile nella parte superiore del coltello, che può contenere fino a 10 lame. Grande resistenza a cadute, struttura del coltello rinforzata per eccellente resistenza agli impatti.



LAME A TRAPEZIO

Codice	Descrizione	Conf.	Codice a Barre	Prezzo listino S/iva
DWHT11004-2	Confezione 10 lame a trapezio	10	3253562110046	€ 7,27



CUTTER AUTOBLOCCANTE

Codice	Descrizione	Conf.	Codice a Barre	Prezzo listino S/iva
DWHT0-10249	Cutter 18 mm	6	3253560102494	€ 20,85

Cutter autobloccante con rotella bloccalama in punta per ulteriore sicurezza. Fornito con 3 lame a spezzare al Carburo di tungsteno, 10 volte più durevoli di una lama standard al carbonio. Barra porta lama in acciaio inox per maggior robustezza e durata. Caricamento automatico della lama: il cursore aggancia automaticamente la nuova lama da caricare. Il serbatoio può contenere fino a 6 lame. Cursore autobloccante per una veloce regolazione della lama. Elemento spezza lama integrato. Impugnatura bi-material per una presa confortevole e sicura.



LAME A SPEZZARE

Codice	Descrizione	Conf.	Codice a Barre	Prezzo listino S/iva
DWHT11719-0	Confezione 3 lame a spezzare mm 18	10	3253560117191	€ 2,75
DWHT11726-0	Confezione 3 lame a spezzare mm 25	6	3253560117269	€ 4,52



COLTELLO MULTIRUOLO

Codice	Descrizione	Conf.	Codice a Barre	Prezzo listino S/iva
DWHT9-10354	Coltello multiruolo, lama fissa	10	3253569103546	€ 18,00

Un coltello durevole con lama in acciaio inox da 90 mm, impugnatura comfort e fodero con clip di aggancio alla cintura.



COLTELLO PIEGHEVOLE A LAMA RETRATTILE

Codice	Descrizione	Conf.	Codice a Barre	Prezzo listino S/iva
DWHT10992-0	Coltello pieghevole a lama fissa	6	3253560109929	€ 19,18

Completamente in metallo, per resistere ad ogni condizione di lavoro. Con serbatoio porta lama con capacità 5 lame. Leva per il cambio rapido della lama, impedisce rilasci accidentali della lama. Massima esposizione della lama per un taglio perfetto. Clip di aggancio alla cintura, reversibile e profonda. Asola per laccetto, per maggior sicurezza. Dotato di elemento taglia spago. Bottone per apertura veloce ad una mano: apre e chiude con il movimento del polso.



COLTELLO SPORT PIEGHEVOLE

Codice	Descrizione	Conf.	Codice a Barre	Prezzo listino S/iva
DWHT10993-0	Coltello sport pieghevole	6	3253560109936	€ 30,09

Completamente in metallo, per resistere ad ogni condizione di lavoro. Profilo sottile: 12mm estremamente compatto. Affilatura durevole: lama in acciaio inox 8CR. Clip di aggancio alla cintura reversibile. Leva per l'apertura veloce del coltello. Azione fluida del perno con cuscinetti a sfera.



UTENSILI MANUALI**CESOIE DA LATTONIERE**

Codice	Descrizione	Conf.	Codice a Barre	Prezzo listino S/iva
DWHT14673-0	Cesoia per lattoniere taglio sinistro	4	3253560146733	€ 32,94
DWHT14674-0	Cesoia per lattoniere taglio destro	4	3253560146740	€ 32,94
DWHT14675-0	Cesoia per lattoniere taglio diritto	4	3253560146757	€ 32,94

Cesoie da lattoniere Ergo. Forma innovativa delle punte che permette un taglio pulito con un minor numero di cicli. In acciaio al cromo vanadio forgiato, di grande durata e resistenza alla corrosione. Nuovo design del perno centrale per maggior durata. Minor apertura delle impugnature che riduce l'affaticamento. Nuovo gancio per apertura e chiusura facilitate, con una mano.

**SET CACCIACHIODI**

Codice	Descrizione	Conf.	Codice a Barre	Prezzo listino S/iva
DWHT0-58018	Set 3 cacciachiodi	6	3253560580186	€ 16,41

Set 3 cacciachiodi in acciaio ad alta resistenza. Il colore dell'estremità identifica il tipo di punta. L'impugnatura bi-material offre grade comfort e assorbe i colpi.

**MARTELLO GRANDE VELOCITÀ**

Codice	Descrizione	Conf.	Codice a Barre	Prezzo listino S/iva
DWHT51135-0	Martello grande velocità gr. 340	2	3253560511357	€ 67,97
DWHT51138-0	Martello grande velocità gr. 400	2	3253560511388	€ 83,50

Ottimizzato per lavorare in maniera veloce e con minor fatica. Un martello da 340 gr con la forza di un martello da 567 gr.

**MAZZETTA KG 1,8**

Codice	Descrizione	Conf.	Codice a Barre	Prezzo listino S/iva
DWHT56158-1	Mazzetta kg 1,8	2	3253561561580	€ 52,33

Speciale configurazione del battente per concentrare la forza del colpo. Bloccaggio manico testa di altissima qualità per la massima protezione della zona di maggiore criticità. Ottimo bilanciamento per grande controllo nel colpo. Design ergonomico per confort, controllo e antiscivolo.

**SEGHE TTA PER METALLO 5 IN 1**

Codice	Descrizione	Conf.	Codice a Barre	Prezzo listino S/iva
DWHT0-20547	Seghetto per metallo 5 in 1	4	3253560205478	€ 39,46

Seghetto per metallo "5 in 1", possibilità di inserire la lama direttamente nel manico (ideale per spazi ristretti) e direttamente nel telaio. Impugnatura bi-material per grande comfort e controllo durante il taglio. Serbatoio per lame di ricambio all'interno del seghetto. Intelaiatura in alluminio. Impugnatura secondaria per applicare ulteriore forza. Sostituzione della lama e regolazione della tensione senza l'uso di utensili. Tensione della lama regolabile fino a 150 kg. Fornito con lama da 300 mm da 24 denti pollici.

**SEGHE TTA PER CARTONGESSO**

Codice	Descrizione	Conf.	Codice a Barre	Prezzo listino S/iva
DWHT0-20123	Seghetto pieghevole per cartongesso c/raspa	6	3253560201234	€ 24,90

Seghetto dotato di 1 lama da 100mm con tripla affilatura per taglio cartongesso e 1 raspa per i bordi in acciaio inossidabile, meccanismo blocca la lama in posizione aperta e chiusa per garantire maggior sicurezza, entrambe le lame si ripiegano nell'impugnatura una volta chiuso. Impugnatura bi-material comoda e resistente.

**MARTELLO XP**

Codice	Descrizione	Conf.	Codice a Barre	Prezzo listino S/iva
DWHT51003-0	Martello gr. 454	2	3253560510039	€ 50,56
DWHT51004-0	Martello gr. 567	2	3253560513801	€ 54,09
DWHT51005-0	Martello gr. 624	2	3253560513818	€ 57,51

Martello XP. Manico a sezione maggiorata in acciaio temprato, per maggior durata, resiste agli impieghi più pesanti. Impugnatura estremamente robusta che riduce significativamente le vibrazioni. Sezione del manico ottimizzata che disperde le vibrazioni in maniera più efficace. Tre incavi nella penna per l'estrazione di chiodi di tre diverse dimensioni



UTENSILI MANUALI

LEVACHIODI GIAPPONESE

Codice	Descrizione	Conf.	Codice a Barre	Prezzo listino S/iva
DWHT0-55524	Levachiodi tipo giapponese	2	3253560555245	€ 24,46

Superficie battente extra large, migliora la precisione nel colpo. Con cacciachiodi, utile per l'estrazione di chiodi a filo, minimizzando i danni al legno. Sezione del manico a "I", robusto ma leggero.



LEVACHIODI AMERICANO

Codice	Descrizione	Conf.	Codice a Barre	Prezzo listino S/iva
DWHT55518-1	Levachiodi americano mm 300	4	3253561555183	€ 16,11
DWHT55528-1	Levachiodi americano mm 530	4	3253561555282	€ 20,93

Leva chiodi americano in acciaio armonico, garantisce resistenza e flessibilità, leva frontale maggiorata e testa smussata



GRAFFATRICE/CHIODATRICE

Codice	Descrizione	Conf.	Codice a Barre	Prezzo listino S/iva
DWHTTR350-0	Graffatrice/chiodatrice uso intenso	4	5054905276836	€ 51,45

Struttura in alluminio pressofuso, leggera ma durevole. Pressione facilitata, riduce lo sforzo necessario per imprimere il colpo. Serbatoio per i punti con meccanismo anti inceppamento. Utilizza graffe uso intenso tipo G e chiodini tipo J. Graffe tipo G mm 8, 10, 12 e 14. Chiodini tipo J mm 12, 15.



MARTELLINO GRAFFATORE

Codice	Descrizione	Conf.	Codice a Barre	Prezzo listino S/iva
DWHT75900-0	Martello graffatore	4	3253560759001	€ 66,21

Martello graffatore in fibra composita di carbonio Perform Protect. La struttura leggera ottimizza la riduzione delle vibrazioni. Utilizza graffe tipo G mm 8, 10 e 12



MORSETTI A BARRA

Codice	Descrizione	Conf.	Codice a Barre	Prezzo listino S/iva
DWHT0-83139	Morsetto a barra medio mm 150 - Press kg63	4	3253560831394	€ 20,05
DWHT0-83140	Morsetto a barra medio mm 300 - Press kg63	4	3253560831400	€ 22,70
DWHT0-83192	Morsetto a barra grande mm 150 - Press kg135	4	3253560831929	€ 28,75
DWHT0-83193	Morsetto a barra grande mm 300 - Press kg135	4	3253560831936	€ 32,27
DWHT0-83194	Morsetto a barra grande mm 600 - Press kg135	4	3253560831943	€ 37,45
DWHT0-83195	Morsetto a barra grande mm 910 - Press kg135	2	3253560831950	€ 41,86
DWHT0-83185	Morsetto a barra XL mm 300 - Pressione kg 272	4	3253560831851	€ 45,81
DWHT0-83186	Morsetto a barra XL mm 600 - Pressione kg 272	4	3253560831868	€ 59,20
DWHT0-83187	Morsetto a barra XL mm 910 - Pressione kg 272	2	3253560831875	€ 66,45

Morsetti a barra, ampia gamma con pressione di serraggio da 63 kg a 272 kg per uso intenso. Ganasce reversibili con pulsante di rilascio per trasformare il morsetto in allargatore. Pratica maniglia, per facilitare un alto serraggio con l'utilizzo di una sola mano. Rivestimento delle ganasce removibile, non lascia segni sul materiale. Barra in acciaio trattato termicamente e struttura in nylon rinforzato, per robustezza e durata.



UTENSILI MANUALI**PINZE COMPOUND ACTION**

Codice	Descrizione	Conf.	Codice a Barre	Prezzo listino S/iva
DWHT0-70485	Set 3 pinze Compound Action	4	3253560704858	€ 99,37
DWHT0-70276	Pinza universale mm 200	4	3253560702762	€ 33,16
DWHT0-70275	Tronchese diagonale mm 200	4	3253560702755	€ 33,16
DWHT0-70277	Pinza becchi lunghi mm 190	4	3253560702779	€ 33,16

Le pinze Compound Action sono state studiate per garantire un incremento del 70% della capacità di taglio con minor sforzo. La gamma comprende una pinza universale, un tronchese diagonale ed una pinza a becchi lunghi. Tagliente temprato ad induzione per maggior robustezza e durata. Gancio di chiusura per uno stoccaggio agevole. Meccanismo a doppia leva che incrementa la capacità di taglio. Impugnatura bi-material per una presa solida e confortevole.

**SET GIRAVITI**

Codice	Descrizione	Conf.	Codice a Barre	Prezzo listino S/iva
DWHT62056-0	Set 6 giraviti (PH 1x75 - 2x100 - PH 3x150 - Std 5,5x100 - 6,5x100 - 8x150)	4	3253560620561	€ 34,81
DWHT62057-0	Set 2 giraviti (PH 2x100 - Std 6,5x100)	4	3253560620578	€ 13,77

Giraviti con punta Fullfit, per una presa perfetta, garantisce una maggiore superficie di contatto. Lama esagonale in acciaio ad alte prestazioni, possibilità di utilizzo con una chiave per aumentare la capacità di serraggio. Impugnatura quadrilobata per comfort e capacità di serraggio ottimali.

**SET CHIAVI ESAGONALI MASCHIO**

Codice	Descrizione	Conf.	Codice a Barre	Prezzo listino S/iva
DWHT0-70263	Set 8 chiavi esagonali maschio con supporto	6	3253560702632	€ 17,30

Set chiavi esagonali maschio con supporto tascabile. Con meccanismo brevettato di bloccaggio delle singole chiavi. Set composto da mm 2, 2,5, 3, 4, 5, 6, 8, 10.

**PINZA POLIGRIP**

Codice	Descrizione	Conf.	Codice a Barre	Prezzo listino S/iva
DWHT0-74432	Pinza poligrip mm 300	4	3253560744328	€ 26,33
DWHT0-74431	Pinza poligrip mm 250	4	3253560744311	€ 24,24

Pinze poligrip con ganaschia a V. Pulsante di regolazione rapida delle ganasce per una regolazione facile e veloce. Impugnatura bi-material per maggior comfort e controllo. Speciale configurazione a V della ganaschia inferiore per miglior presa.

**TRONCHESE DIAGONALE**

Codice	Descrizione	Conf.	Codice a Barre	Prezzo listino S/iva
DWHT0-74274	Tronchese diagonale c/punta levachiodi	4	3253560742744	€ 24,56

Tronchese diagonale con speciale punta levachiodi. Grazie alla speciale configurazione della punta, taglia e rimuove chiodi e graffe.

**GIRAVITE PORTAINSERI A CRICCHETTO**

Codice	Descrizione	Conf.	Codice a Barre	Prezzo listino S/iva
DWHT68001-0	Giravite porta inserti telescopico a cricchetto con 10 inserti	4	3253560620561	€ 24,46

Giravite portainseri a cricchetto, con barra portainseri telescopica, con punta magnetica. Fornito con 10 inserti (standard, Phillips e quadro)

**SET CHIAVI COMBinate**

Codice	Descrizione	Conf.	Codice a Barre	Prezzo listino S/iva
DWMT19237-1	Set 18 pezzi chiavi combinate	2	3253561192371	€ 148,17

Set 18 pezzi chiavi combinate, piegate di 15°, da mm 6, 7, 8, 9, 10, 11, 12, 13, 14, 15, 16, 17, 18, 19, 20, 21, 22, 24. Fornito in fodero arrotolabile.



UTENSILI MANUALI

SET CHIAVI A CRICCHETTO CORTE

Codice	Descrizione	Conf.	Codice a Barre	Prezzo listino S/Iva
DWMT19261-0	Set 7 pezzi chiavi a cricchetto corte	4	3253560192617	€ 102,89

Set 7 pezzi chiavi combinate a cricchetto corte, ideali per serraggi in spazi ristretti, con anello piegato di 15°. Set composto da mm 10, 12, 13, 14, 15, 17, 19



SET CHIAVI A BUSSOLA ATTACCO 1/2" - 22 PEZZI

Codice	Descrizione	Conf.	Codice a Barre	Prezzo listino S/Iva
DWMT19241-1	Set chiavi a bussola attacco 1/2" - 22 pezzi	4	3253561192418	€ 130,76

Set composto da: Chiavi a bussola esagonali con attacco 1/2" mm 8, 10, 11, 12, 13, 14, 15, 16, 17, 18, 19, 21, 22, 24, 27, 30, 32.

Accessori: Cricchetto 72 denti att. 1/2"; Prolunga att. 1/2" mm 125; Prolunga att. 1/2" mm 250; Quadro scorrevole a T att. 1/2"; Snodo universale att. 1/2"



SET CHIAVI A BUSSOLA COMPATTO ATTACCO 1/4" - 50 PEZZI

Codice	Descrizione	Conf.	Codice a Barre	Prezzo listino S/Iva
DWMT81610-0	Set chiavi a bussola compatto att. 1/4" - 50 pezzi	6	3253560816100	€ 85,37

Set composto da: Chiavi a bussola esagonali con attacco 1/4": mm 4, 4,5, 5, 5,5, 6, 7, 8, 9, 10, 11, 12, 13, 14. Chiavi a bussola esagonali in pollici: SAE 5/32", 3/16", 7/32", 1/4", 9/32", 5/16", 11/32", 3/8", 7/16", 1/2", 9/16".

Accessori: Cricchetto 72 denti att. 1/4"; Prolunga mm 75 att. 1/4"; Prolunga mm 150 att. 1/4"; Maniglia porta bussole; Bussola porta inserti; 22 inserti



SET CHIAVI A BUSSOLA ATTACCHI MISTI 1/4" - 3/8" - 1/2" - 205 PEZZI

Codice	Descrizione	Conf.	Codice a Barre	Prezzo listino S/Iva
DWMT81534-1	Set chiavi a bussola attacco misto 1/4" - 3/8" e 1/2" - 205 pezzi misure metriche e pollici	1	3253561815348	€ 294,68

Set composto da: Chiavi a bussola in mm: 4, 5, 6, 7, 8, 9, 10, 11, 12, 13, 14.

ATTACCO 1/4": Chiavi a bussola lunghe in pollici: 5/32", 3/16", 1/4", 9/32", 5/16", 11/32", 3/8", 7/16", 1/2". Chiavi a bussola lunghe in mm: 4, 5, 6, 7, 8, 9, 10, 11, 12, 13, 14.

Accessori: Cricchetto, prolunghe mm 75 e 150.

ATTACCO 3/8": Chiavi bussola in pollici 1/4", 5/16", 3/8", 7/16", 1/2", 9/16", 5/8", 11/16", 3/4", 13/16", 7/8". Chiavi a bussola in mm: 10, 11, 12, 13, 14, 15, 16, 17, 18, 19, 21. Chiavi a bussola lunghe in pollici: 1/4", 5/16", 3/8", 7/16", 1/2", 9/16", 5/8", 11/16", 3/4", 13/16", 7/8". Chiavi a bussola lunghe in mm: 10, 11, 12, 13, 14, 15, 16, 17, 18, 19, 21; Chiavi per candele 5/8" e 13/16".

Accessori: Cricchetto, prolunghe mm 75 e 150, adattatore 3/8" F x 1/4" M.

ATTACCO 1/2": Chiavi a bussola in pollici: 1/2", 9/16", 5/8", 11/16", 3/4", 13/16", 7/8", 15/16", 1". Chiavi a bussola in mm 12, 13, 14, 15, 17, 18, 19, 21, 22; Chiave a bussola per candele 13/16".

Accessori: Cricchetto, prolunga mm 125. Chiavi combinate in pollici: 5/16", 3/8", 7/16", 1/2", 9/16". Chiavi combinate in mm: 10, 12, 13, 14, 15. Inserti a bussola in pollici: 5/32", 3/16", 7/32", 1/4", 9/32", 5/16", 11/32", 3/8", 7/16", 1/2". Inserti a bussola in mm: 4, 5, 6, 7, 8, 9, 10, 11. 28 pz chiavi esagonali maschio. 33 inserti. 1 porta inserti.









Listino Prezzi

Soluzioni Espositive











- I prezzi del presente listino si intendono in € (iva esclusa) salvo ove altrimenti specificato.
- DEWALT si riserva di apportare in qualunque momento modifiche ai prezzi ed alle caratteristiche dei propri prodotti senza darne preavviso.
- Il presente listino vale come riferimento circa la disponibilità dei prodotti DEWALT nel mercato italiano.
Prodotti eventualmente riportati su altra documentazione ma non ivi presenti sono da considerarsi NON disponibili nel mercato italiano.
- Il presente listino annulla e sostituisce i precedenti.

	CODICE	CODICE EAN	DESCRIZIONE	PREZZO LISTINO S/IVA
SOLUZIONI ESPOSITIVE				
ESPOSIZIONE A PARETE				
	MP00631-QZ	5035048218327	METRO LINEARE CON 2 GAMBE DI SUPPORTO 1 m Larghezza 1030 mm - Altezza 2240 mm - Profondità 541 mm	€ 424,00
	MP00641-QZ	5035048218341	1/2 METRO LINEARE CON 2 GAMBE DI SUPPORTO 500 mm Larghezza 513 mm - Altezza 2242 mm - Profondità 541 mm	€ 283,00
	MP00640-QZ	5035048218334	METRO LINEARE CON 1 GAMBA DI SUPPORTO 1m Larghezza 1015 mm - Altezza 2240 mm - Profondità 541 mm	€ 382,00
	MP00643-QZ	5035048249390	SINGOLA GAMBA DI SUPPORTO 1 m Gamba gialla (sezioni superiore e inferiore) Larghezza 30 mm - Altezza 2197 mm - Profondità 523 mm	€ 88,00
	MP00677-QZ	5035048218464	PANNELLO ANGOLO solo per Angolo Interno Larghezza 720 mm - Altezza 997 mm - Profondità 160 mm (ogni pannello) Compatibile solo con supporti da 500 mm, 1000 mm e 1200 mm	€ 121,00
	MP00679-QZ	5035048218457	BASE ANGOLO per Angolo Esterno/Interno Larghezza 542 mm - Altezza 223 mm - Profondità 542 mm Compatibile solo con supporti da 500 mm, 1000 mm e 1200 mm	€ 135,00
	MP16506-QZ	5035048438985	TESTATA ILLUMINATA 1 m DeWALT Larghezza 995 mm - Altezza 286 mm - Profondità 233 mm	€ 149,00
	STHT8-73703	3253568737032	4 LED PER ILUMINAZIONE TESTATA 1m LINEARE Larghezza 990mm - Altezza 17.5mm - Profondità 207mm	€ 74,00
	MP17844-QZ	5035048658598	TESTATA FLEXVOLT 1 m Larghezza 1030 mm - Altezza 400 mm - Profondità 200 mm	€ 183,00





	CODICE	CODICE EAN	DESCRIZIONE	PREZZO LISTINO S/IVA
	MP16507-QZ	5035048439029	METRO LINEARE CON 2 GAMBE DI SUPPORTO 1 m - BASSO Larghezza 1029 mm - Altezza 1459 mm - Profondità 541 mm	€ 324,00
	MP17856-QZ = Box 1/2	5035048658697	METRO LINEARE CON 2 GAMBE DI SUPPORTO 1 m Larghezza 1030 mm - Altezza 2240 mm - Profondità 541 mm	€ 239,00
	MP17857-QZ = Box 2/2	5035048658703		€ 239,00
	MP97505-QZ = Box 1/2	5035048711071	METRO LINEARE CON 1 GAMBA DI SUPPORTO 1 m Larghezza 1030 mm - Altezza 2240 mm - Profondità 541 mm	€ 234,00
	MP97506-QZ = Box 2/2	5035048711088		€ 234,00
	MP17848-QZ	5035048658635	PEDANA FLEX VOLT Larghezza 999 mm Altezza 1118 mm Profondità 699 mm	€ 324,00
	MP97533-QZ	5035048711378	DeWALT BASE ESPOSITIVA 1 m - GAMMA (GRAFICA INCLUSA) Larghezza 995 mm - Altezza 254 mm - Profondità 495 mm	€ 196,00
	MP97526-QZ	5035048711309	DeWALT CORNICE ESPOSITIVA - GAMMA Larghezza 300-990 mm - Altezza 393 mm - Profondità 33 mm	€ 107,00
	MP97528-QZ	5035048711323	DeWALT CORNICE ESPOSITIVA - SOLO PERFORM & PROTECT Larghezza 300-990 mm - Altezza 393 mm - Profondità 33 mm	€ 107,00



	CODICE	CODICE EAN	DESCRIZIONE	PREZZO LISTINO S/IVA
GANCI PER ELETTROUTENSILI				
	MP00660-QZ	5035048218372	Gancio LEGNO + TASSELLATORE + LASER 200x160 ripiano piatto Larghezza 203 mm - Altezza 188 mm - Profondità 172 mm	€ 7,00
	MP00661-QZ	5035048218389	Gancio SEGA CIRCOLARE Larghezza 373 mm - Altezza 102 mm - Profondità 286 mm Da utilizzare con seghe circolari a filo e a batteria	€ 18,00
	MP00662-QZ	5035048218396	Gancio SMERIGLIATRICE ANGOLARE Larghezza 129 mm - Altezza 73 mm - Profondità 50 mm Da utilizzare con le smerigliatrici angolari a batteria	€ 5,00
	MP00663-QZ	5035048218402	TUBO PORTACAVO Larghezza 140 mm - Altezza 93 mm - Profondità 100 mm Da utilizzare con elettrotensili a filo	€ 6,00
	MP00724-QZ	5035048249567	Gancio CHIODATRICE PNEUMATICA Larghezza 175 mm - Altezza 95 mm - Profondità 110 mm	€ 6,00
	MP00725-QZ		Gancio CHIODATRICE A BATTERIA Larghezza 175 mm - Altezza 95 mm - Profondità 110 mm Da utilizzare con chiodatrici per finitura	€ 9,00
	MP00726-QZ	5035048223338	Gancio MARTELLO Larghezza 140 mm - Altezza 250 mm - Profondità 150 mm Da utilizzare con martelli demolitori compatti di medie dimensioni	€ 19,00
	MP17740-QZ	5035048647677	Gancio universale corto DeWALT (due ganci per singola confezione) Larghezza 25,4 mm - Altezza 58 mm - Profondità 126 mm	€ 9,00
	MP17741-QZ	5035048647691	Gancio nuovo lungo DeWALT (due ganci per singola confezione) Larghezza 30mm Altezza 66mm Profondità 181mm	€ 9,00
	MP16883-QZ	5035048547946	GANCIO + BASE ESPOSITIVA ILLUMINATA DeWALT Larghezza 200 mm - Altezza 69 mm - Profondità 220 mm Ideale per i prodotti della gamma XR	€ 69,00

	CODICE	CODICE EAN	DESCRIZIONE	PREZZO LISTINO S/IVA
GANCI PER ACCESSORI				
	MP00666-QZ	5035048218426	Gancio ACCESSORI 15 cm	€ 2,00
	MP16888-QZ	5035048547991	Gancio SINGOLO DISCHI ABRASIVI Larghezza 35 mm - Altezza 50 mm - Profondità 130 mm Carico fino a 10 kg, lunghezza utile 125 mm	€ 3,00
	MC03981-XJ	5035048437445	RIPIANO X ESPO ANCORANTI 1 m x 486 mm Larghezza 998 mm - Altezza 100 mm - Profondità 511 mm	€ 81,00
	MA00602-QZ	5035048432488	Barra accessori Prof. 0 cm 1 m	€ 22,00
	MA00604-QZ	5035048432501	Barra accessori Prof. 15 cm 1 m	€ 23,00
	MA00606-QZ	5035048432525	Barra accessori Prof. 30 cm 1 m	€ 27,00
	MA00612-QZ	5035048432587	Barra PORTA STRISCE 1 m	€ 15,00
GANCI PER GIARDINO				
	MP17778-QZ	5035048649626	GANCIO PER TAGLIASIEPI DeWALT Larghezza 120 mm - Altezza 102 mm - Profondità 124 mm	€ 14,00
	MP17197-QZ	5035048641477	GANCIO PER SOFFIATORE	€ 10,00
	MP17198-QZ	5035048641484	SUPPORTO (2 GANCI) PER TAGLIABORDI	€ 15,00
ESPOSIZIONE STAND ALONE				
	MP97465-IT	5035048707265	PEDANA RASAERBA	€ 333,00
	MP97091-QZ	5035048666852	FLEX VOLT Q-PALLET (soffiatore/tagliabordi) Larghezza 565 mm - Altezza 1574 mm - Profondità 392 mm	€ 175,00

	CODICE	CODICE EAN	DESCRIZIONE	PREZZO LISTINO S/IVA
	MP97092-QZ	5035048666869	VALANCE DISPLAY GIARDINO Larghezza 1213 mm - Altezza 1999 mm - Profondità 1031 mm	€ 608,00
	MP97077-QZ	5035048666562	ESPOSITORE BANNER DeWALT Larghezza 1005 mm - Altezza 2187 mm - Profondità 450 mm	€ 241,00
	MDW0008-XJ	5054905986087	VETRINETTA LASER Larghezza 428 mm - Altezza 1701 mm - Profondità 428 mm	€ 534,60
	MP97150-QZ	5035048679524	ESPOSITORE T-STAK Larghezza 683 mm - Altezza 1389 mm - Profondità 383 mm	€ 211,00
	MP98492-XC	5035048838266	ESPOSITORE TOUGHSYSTEM 2.0 Doppia essizione Larghezza 634mm - Altezza 1941mm - Profondità 940mm	€ 680,00

	CODICE	CODICE EAN	DESCRIZIONE	PREZZO LISTINO S/IVA
	MP16884-QZ	5035048547953	MINI ESPOSITORE ELETTROUTENSILI COMPATIBILE CON BASE TSTAK Larghezza 408 mm - Altezza 440 mm - Profondità 285 mm	€ 57,00
	MP97551-QZ	5035048711552	DeWALT ESPOSITORE DOUBLE FACE + 6 GANCI PER GRAFICHE A4 (GRAFICA NON INCLUSA) Larghezza 500 mm - Altezza 1828 mm - Profondità 500 mm	€ 520,00
	MP17085-QZ	5035048616017	BASE PER ESPOSIZIONE MARTELLI (3 GANCI) Larghezza 502 mm - Altezza 501 mm - Profondità 487mm	€ 104,00
	MP17742-QZ	5035048647714	COPRI PALLET SINGOLO Larghezza 1204 mm - Altezza 142 mm - Profondità 806 mm	€ 37,00
	MP17743-QZ	5035048647738	COPRI PALLET TRIPLO Larghezza 1205 mm - Altezza 427 mm - Profondità 806 mm	€ 50,00
	MP17850-QZ	5035048658659	COPRI PALLET TRIPLO FLEXVOLT Larghezza 1205 mm - Altezza 427 mm - Profondità 806mm	€ 50,00

	CODICE	CODICE EAN	DESCRIZIONE	PREZZO LISTINO S/IVA
ESPOSIZIONE DA BANCO				
	MP16889-QZ	5035048548004	ESPOSITORE ELETTROUTENSILI DA BANCO DeWALT Larghezza 200 mm - Altezza 275 mm - Profondità 310 mm	€ 22,00
	MP17058-QZ	5035048563083	ESPOSITORE TASSELLATORE DA BANCO DeWALT Larghezza 348 mm - Altezza 276 mm - Profondità 193 mm	€ 21,00
	MA00823-QZ	5035048712610	ESPOSITORE DA BANCO PER ACCESSORI Larghezza 310 mm - Altezza 465 mm - Profondità 155 mm	€ 36,00
	MA00679-QZ	5035048462461	GENERICO DA BANCO Larghezza 423mm - Altezza 760mm - Profondità 302mm	€ 50,00

	CODICE	CODICE EAN	DESCRIZIONE	PREZZO LISTINO S/IVA
COMUNICAZIONE				
	MP97472-IT	5035048707708	CARTELLINO MAGNETICO "FLEXVOLT" (200 mm x 100 mm) pacchetti da 5 pezzi	€ 3,00
	MP00664-QZ	5035048249475	PORTA CARTELLINI PRODOTTO A6 (GRAFICA NON INCLUSA) Larghezza 150 mm - Altezza 105 mm - Profondità 4 mm (Dimensioni grafiche 148 mm x 105 mm)	€ 3,00
	FONDO-IT		CARTELLINO FONDO CORSA ACCESSORI	€ 3,00

RICAMBI ORIGINALI

Solo i ricambi originali DeWALT ti garantiscono qualità, affidabilità e ti aiutano a mantenere nel tempo le prestazioni che ti hanno portato a scegliere uno dei nostri prodotti.

SPAZZOLE



MARTELLI SDS MAX

D25481 - D25810	N492849
D25614 - D25832	N773649
D25733 - D25773	N580542
D25872	N581443
D25902 - D25901 - D25899	N581443
D25980 - D25981 - D25941	N581443
D25961 - D25960 - D25951	N581443
D25601 - D25602 - D25603	N047424
D25604 - D25831	N047424

TASSELLATORI SDS+

D25032 - D25033	N418039
D25133 - D25134 - D25144	N418039
D25333 - D25334 - D25430	N544178
D25413 - D25415 - D25417	N544178

SMERIGLIATRICI

DWE4056 - DWE4156	N183725
DWE4057 - DWE4157(F)	N183725
DWE4206 - DWE4207 - DWE4217	NA121485
DWE4246 - DWE4257 - DWE4277	NA143119
DWE46105	NA143119
DWE496	NA143119
DWE492	N404514
DWE4557 - DWE4559	NA143119
DWE4579 - DWE4597 - DWE4599	NA143119

TRAPANI

DW263 - DW268 - DW269	N023113
DW292 - DW294	1003908-00
DWD014 - DWD024	NA327510
DW217 - DW221 - DW226	1003874-00
DW236 - DW246	1003874-00
DWD221 - DWD530	N032702 x2
DWD522 - DWD524	N198493

UTENSILI A BATTERIA

DCF880	N187232
DCG412	N412223
DCS365 - DCS373	N412223
DCS380 - DCS387 - DCS391	N412223
DCH253 - DCH254	N384037
DCH363 - DCH364	N384037

TRONCATRICI

DWS774	N443400
DWS771 - DWS777 - DWS778	659512-00
D27113	659512-00
D27112 - DW712 - DW717XPS	381028-08
DWS780 - DWS727	381028-08

MACCHINE PER IL LEGNO

DWE6411 - DWE6423	N372301
DW331 - DW333	589016-00

BATTERIE E CARICABATTERIE



BATTERIE fuori catalogo

DCB122-XJ	N394620
DCB144-XJ	N394622

BATTERIE fuori catalogo

DCB360-XJ	N394595
-----------	---------

CARICABATTERIE fuori catalogo

DE9135-QW	N015878
DCB1102-QW	NA010209
DCB110-QW	N879632
DCC018N	N879632

Tutti i ricambi disponibili su
www.2helpu.com

Contatta il Centro Assistenza di zona per conoscere le promozioni sui ricambi

CODICE	€ S/IVA	PAG	CODICE	€ S/IVA	PAG	CODICE	€ S/IVA	PAG	CODICE	€ S/IVA	PAG
1-70-324	268,00	112	DCB184-XJ	159,00	57	DCDW107-XJ	358,02	161	DCF850P2T-QW	513,00	32
1-70-362	31,00	112	DCB184G-XJ	173,00	57	DCDW108-XJ	465,12	161	DCF860E2T-QW	538,00	32
D21441-QS	304,00	86	DCB1880-XJ	265,00	57	DCE050N-XJ	326,00	50	DCF860NT-XJ	309,00	32
D21570K-QS	436,00	87	DCB546-XJ	226,00	74	DCE080D1GS-QW	2.456,00	82	DCF870E2T-QW	564,00	33
D23700-QS	516,00	94	DCB547-XJ	281,00	74	DCE080D1RS-QW	2.070,00	83	DCF870NT-XJ	337,00	33
D24000-QS	1.713,00	87	DCB547G-XJ	294,00	74	DCE0811D1G-QW	623,00	79	DCF891H2T-QW	776,00	34
D240001-XJ	121,00	87	DCB548-XJ	361,00	74	DCE0811D1R-QW	518,00	79	DCF891NT-XJ	336,00	34
D25033K-QS	186,00	88	DCB549-XJ	495,00	74	DCE0825D1G-QW	598,00	79	DCF891P2G-QW	636,00	34
D25133K-QS	196,00	88	DCBP034-XJ	133,00	57	DCE088D1G18-QW	505,00	80	DCF891P2T-QW	636,00	34
D25134K-QS	255,00	88	DCBP034G-XJ	146,00	57	DCE088NG18-XJ	388,00	80	DCF900H2T-QW	802,00	33
D25144K-QS	330,00	88	DCBP318-XJ	173,00	57	DCE089D1G-QW	815,00	79	DCF900NT-XJ	432,00	34
D25301D-XJ	133,00	87	DCBP518-XJ	226,00	57	DCE089D1G18-QW	882,00	79	DCF900P2G-QW	670,00	34
D25301D-XJ	133,00	89	DCBP518G-XJ	240,00	57	DCE089D1R-QW	631,00	79	DCF900P2T-QW	670,00	33
D25303DH-XJ	242,00	28	DCBPS0554-XJ	1.183,00	77	DCE089NG18-XJ	783,00	80	DCF901P1G-QW	388,00	25
D25304DH-XJ	260,00	66	DCBPSC0550-QW	459,00	77	DCE1542CW-XJ	18,00	50	DCF901P2-QW	461,00	25
D25304DH-XJ	260,00	88	DCC018N-XJ	216,00	52	DCE154N-XJ	270,00	50	DCF903P1G-QW	388,00	25
D25333K-QS	450,00	88	DCCS1100N-XJ	514,00	49	DCE512N-XJ	173,00	50	DCF921E2T-QW	578,00	34
D25413K-QS	709,00	88	DCD1007H2T-QW	750,00	29	DCE530N-XJ	218,00	50	DCF921H2T-QW	735,00	34
D25430K-QS	594,00	88	DCD1007NT-XJ	355,00	29	DCE531N-XJ	564,00	50	DCF921NT-XJ	325,00	35
D25481K-QS	670,00	89	DCD150NK-XJ	1.222,00	62	DCE555N-XJ	226,00	38	DCF922NT-XJ	325,00	35
D25614K-QS	889,00	89	DCD150NK-XJ	1.222,00	77	DCE560N-XJ	415,00	50	DCF922P2T-QW	603,00	35
D25733K-QS	1.132,00	89	DCD150X2-QW	1.692,00	62	DCE5801-XJ	188,00	50	DCF961H2G-QW	848,00	33
D25773K-QS	1.203,00	89	DCD150X2-QW	1.692,00	77	DCE580N-XJ	598,00	50	DCF961H2T-QW	834,00	33
D25810K-QS	581,00	89	DCD1623N-XJ	2.442,00	32	DCE590D1T-QW	525,00	49	DCF961NT-XJ	455,00	33
D25832K-QS	802,00	89	DCD1623X2G-QW	2.980,00	31	DCE590N-XJ	402,00	49	DCF964NT-XJ	564,00	35
D25899K-QS	1.182,00	89	DCD240N-XJ	618,00	62	DCE6820N-XJ	542,00	49	DCFA4031-QZ	48,00	37
D25911K-QS	1.263,00	90	DCD240X2-QW	1.130,00	62	DCE800N-XJ	818,00	38	DCFA4032-QZ	41,00	37
D25966-QS	1.938,00	90	DCD470N-XJ	686,00	60	DCE800T2-QW	1.326,00	38	DCFA4141-QZ	48,00	37
D259811-XJ	287,00	90	DCD701D2-QW	240,00	24	DCE825NG18-XJ	538,00	80	DCFA4142-QZ	41,00	37
D25981K-QS	2.523,00	90	DCD701N-XJ	125,00	24	DCF403D2GT-QW	757,00	37	DCFS950N-XJ	1.034,00	45
D26200-QS	359,00	96	DCD703L2T-QW	361,00	24	DCF403NT-XJ	603,00	37	DCFS950P2-QW	1.298,00	45
D26204K-QS	519,00	96	DCD703NT-XJ	270,00	24	DCF414E2GT-QW	1.196,00	36	DCG200NT-XJ	636,00	62
D26411-QS	99,00	93	DCD706D2-QW	266,00	24	DCF414NT-XJ	941,00	37	DCG200T2-QW	1.072,00	62
D26414-QS	128,00	93	DCD706N-XJ	153,00	24	DCF500L2G-QW	457,00	26	DCG404NT-XJ	360,00	39
D26500K-QS	362,00	96	DCD740NT-XJ	309,00	31	DCF500N-XJ	296,00	26	DCG404S2T-QW	617,00	38
D271054-XJ	89,00	103	DCD794D2T-QW	325,00	31	DCF503EN-XJ	296,00	25	DCG405FNT-XJ	330,00	39
D27107-QS	2.267,00	102	DCD794NT-XJ	165,00	31	DCF503L1G-QW	390,00	25	DCG405H2T-QW	670,00	38
D27111-QS	1.288,00	100	DCD794P2T-QW	418,00	31	DCF503N-XJ	271,00	25	DCG405NT-XJ	265,00	38
D27112-QS	1.288,00	100	DCD799D2T-QW	337,00	30	DCF504L1G-QW	390,00	25	DCG405P2-QW	457,00	38
D27113-QS	1.027,00	99	DCD799NT-XJ	177,00	30	DCF504N-XJ	271,00	25	DCG406NT-XJ	265,00	38
D27300-QS	2.573,00	104	DCD799P2T-QW	430,00	30	DCF510E2G-QW	559,00	36	DCG409VSNT-XJ	337,00	38
D284921-XJ	44,00	93	DCD800E2T-QW	446,00	30	DCF510N-XJ	305,00	36	DCG418NT-XJ	586,00	61
D28715-QS	551,00	93	DCD800H2T-QW	643,00	30	DCF512D1-QW	383,00	36	DCG418SHDN-XJ	672,00	61
D28730-QS	349,00	93	DCD800NT-XJ	243,00	30	DCF512EN-XJ	280,00	36	DCG418SHDX2-QW	1.191,00	61
D36000-QS	1.873,00	87	DCD800P2T-QW	485,00	30	DCF512N-XJ	270,00	36	DCG418T2-QW	961,00	60
DCAVPS-XJ	288,00	77	DCD800S2T-QW	578,00	30	DCF513EN-XJ	280,00	36	DCG418X2-QW	1.100,00	60
DCB094K-QW	182,00	57	DCD803D2T-QW	573,00	31	DCF513N-XJ	270,00	36	DCG420N-XJ	296,00	39
DCB094K-QW	182,00	74	DCD803NT-XJ	405,00	31	DCF514EN-XJ	267,00	36	DCG421N-XJ	296,00	39
DCB104-QW	302,00	58	DCD803P2T-QW	636,00	31	DCF514N-XJ	254,00	36	DCG426N-XJ	305,00	39
DCB104-QW	302,00	74	DCD805E2T-QW	467,00	29	DCF520N-XJ	300,00	36	DCG430N-XJ	321,00	39
DCB1104-QW	66,00	27	DCD805H2T-QW	656,00	29	DCF601D2-QW	254,00	24	DCG440N-XJ	591,00	61
DCB1104-QW	66,00	57	DCD805NT-XJ	257,00	30	DCF6202-XJ	120,00	37	DCG460NK-XJ	709,00	61
DCB1104-QW	66,00	74	DCD805P2T-QW	513,00	29	DCF620D2-QW	365,00	37	DCG460X2-QW	1.298,00	61
DCB117-QW	130,00	74	DCD805S2T-QW	592,00	29	DCF620D2K-QW	466,00	37	DCGG581N-XJ	396,00	50
DCB118-QW	91,00	74	DCD991NT-XJ	284,00	29	DCF620NT-XJ	291,00	37	DCGG581P1G-QW	528,00	50
DCB124-XJ	80,00	27	DCD991P2-QW	538,00	29	DCF801D2-QW	318,00	25	DCH072L2-QW	433,00	24
DCB126-XJ	93,00	27	DCDW101-XJ	186,66	161	DCF801N-XJ	163,00	25	DCH072N-XJ	262,00	24
DCB126G-XJ	106,00	27	DCDW102-XJ	217,26	161	DCF840D2T-QW	388,00	32	DCH172E2T-QW	547,00	28
DCB132-QW	159,00	74	DCDW103-XJ	273,36	161	DCF840NT-XJ	263,00	32	DCH172NT-XJ	296,00	28
DCB1404-QW	263,00	27	DCDW104-XJ	293,76	161	DCF850D2T-QW	345,00	32	DCH172P2-QW	581,00	28
DCB1404-QW	263,00	58	DCDW105-XJ	334,56	161	DCF850E2T-QW	485,00	32	DCH273H2T-QW	802,00	28
DCB183-XJ	65,00	57	DCDW106-XJ	352,92	161	DCF850NT-XJ	255,00	32	DCH273NT-XJ	427,00	28

CODICE	€ S/IVA	PAG	CODICE	€ S/IVA	PAG	CODICE	€ S/IVA	PAG	CODICE	€ S/IVA	PAG
DCH273P2T-QW	656,00	28	DCMBC723N-XJ	665,00	68	DCN8901040	42,70	47	DCS353N-XJ	178,00	26
DCH274P2T-QW	749,00	27	DCMBC812N-XJ	525,00	67	DCN8901045	43,11	47	DCS353NT-XJ	274,00	26
DCH275P2-QW	992,00	27	DCMBC823N-XJ	575,00	67	DCN8901050	43,54	47	DCS356NT-XJ	291,00	40
DCH333NT-XJ	855,00	60	DCMBL562N-XJ	188,00	53	DCN8901055	43,95	47	DCS356P2-QW	651,00	40
DCH333X2-QW	1.419,00	60	DCMBL562P1-QW	319,00	53	DCN8901057	44,36	47	DCS365N-XJ	636,00	51
DCH416NT-XJ	723,00	60	DCMBL777N-XJ	319,00	69	DCN8902-XJ	67,83	46	DCS367H2T-QW	889,00	40
DCH481N-XJ	922,00	59	DCMBL777X1-QW	571,00	69	DCN8902015	54,74	47	DCS367NT-XJ	415,00	41
DCH481X2-QW	1.460,00	59	DCMCS565N-XJ	265,00	53	DCN8902020	55,28	47	DCS367P2-QW	757,00	40
DCH614N-XJ	1.026,00	59	DCMCS565P1-QW	392,00	53	DCN8902025	55,83	47	DCS369NT-XJ	284,00	41
DCH735N-XJ	1.163,00	58	DCMCS574N-XJ	437,00	68	DCN8903-XJ	43,11	46	DCS374N-XJ	551,00	42
DCH735X2-QW	1.668,00	58	DCMCS574X1-QW	720,00	68	DCN8903013	41,68	47	DCS377NT-XJ	455,00	42
DCH775N-XJ	1.288,00	58	DCMCS575N-XJ	492,00	68	DCN8903017	42,09	47	DCS378N-XJ	513,00	42
DCH775X2-QW	1.725,00	58	DCMCS575X1-QW	763,00	68	DCN8903022	42,51	47	DCS382N-XJ	436,00	40
DCH832N-XJ	709,00	60	DCMCST632N-XJ	525,00	69	DCN8903027	43,37	47	DCS383H2-QW	969,00	42
DCH892N-XJ	1.007,00	59	DCMCST632X1-QW	790,00	69	DCN8903032	44,21	47	DCS383N-XJ	592,00	42
DCH911NK-XJ	1.353,00	59	DCMHT520D1-QW	240,00	54	DCN8903038	45,08	47	DCS386H2T-QW	795,00	40
DCH911X3-QW	2.457,00	59	DCMHT520N-XJ	139,00	54	DCN8903043	45,91	47	DCS386NT-XJ	455,00	40
DCH966Z2-QW	3.361,00	59	DCMHT562N-XJ	185,00	54	DCN8903048	46,77	47	DCS389NT-XJ	586,00	63
DCL040-XJ	62,00	48	DCMHT562P1-QW	308,00	54	DCN8903053	47,61	47	DCS389T2-QW	966,00	63
DCL043-XJ	127,00	48	DCMHT564N-XJ	212,00	54	DCN8903057	48,48	47	DCS397N-XJ	711,00	63
DCL045-XJ	272,00	48	DCMHT564P1-QW	345,00	54	DCN8904-XJ	43,11	46	DCS398T2-QW	1.260,00	62
DCL050-XJ	79,00	49	DCMHT567N-XJ	261,00	53	DCN8905-XJ	308,00	46	DCS438E2T-QW	612,00	39
DCL074-XJ	376,00	49	DCMHT567P1-QW	394,00	53	DCN890N-XJ	1.219,00	46	DCS438N-XJ	325,00	39
DCL077-XJ	166,00	49	DCMHT573N-XJ	278,00	69	DCN890P2-QW	1.544,00	46	DCS491NT-XJ	467,00	51
DCL079-XJ	388,00	49	DCMHT573X1-QW	532,00	69	DCN910N-XJ	745,00	46	DCS496N-XJ	397,00	52
DCL182-XJ	118,00	85	DCMPH566N-XJ	264,00	54	DCN930N-XJ	643,00	45	DCS512N-XJ	245,00	27
DCL183-XJ	113,00	85	DCMPH566P1-QW	399,00	54	DCN930P2-QW	880,00	45	DCS512P2-QW	540,00	26
DCL510N-XJ	66,00	27	DCMPP568N-XJ	160,00	55	DCP580NT-XJ	356,00	51	DCS520NT-XJ	735,00	63
DCLE05211R-XJ	1.116,00	83	DCMPP568P1-QW	293,00	55	DCP580P2-QW	597,00	51	DCS520T2-QW	1.142,00	63
DCLE05211RL-XJ	1.314,00	83	DCMPP569N-XJ	305,00	55	DCPS151-XJ	1.348,00	77	DCS520T2R-QW	1.209,00	63
DCLE14201GB-XJ	388,00	82	DCMPP569P1-QW	421,00	55	DCPS310N-XJ	1.327,00	75	DCS565NT-XJ	361,00	42
DCLE14201RB-XJ	323,00	82	DCMPPRB1-QZ	19,00	56	DCPS320N-XJ	994,00	75	DCS565P2-QW	636,00	42
DCLE14251GB-XJ	564,00	82	DCMPSS520N-XJ	187,00	53	DCPS330N-XJ	1.592,00	77	DCS570H2T-QW	855,00	41
DCLE14301GB-XJ	539,00	81	DCMPSS520P1-QW	319,00	53	DCPS33812-XJ	867,00	76	DCS570NT-XJ	397,00	42
DCLE14361GB-XJ	893,00	81	DCMPSS567N-XJ	292,00	54	DCPS3382-XJ	664,00	75	DCS570P2-QW	589,00	42
DCLE15211R-QW	1.379,00	83	DCMPSS567P1-QW	398,00	54	DCPS3382RT-XJ	814,00	75	DCS571NT-XJ	349,00	41
DCLE15211RL-QW	1.577,00	83	DCMPS635N-XJ	562,00	68	DCPS3385-XJ	730,00	75	DCS572NT-XJ	427,00	42
DCLE15221G-QW	1.774,00	82	DCMPS640N-XJ	766,00	68	DCPS3385RT-XJ	881,00	75	DCS573H2T-QW	862,00	41
DCLE15221GL-QW	1.971,00	82	DCMPW1000N-XJ	356,00	69	DCPS3389-XJ	800,00	75	DCS573NT-XJ	513,00	41
DCLE34021D1-QW	422,00	81	DCMPW1600N-XJ	535,00	55	DCPS35012-XJ	932,00	76	DCS579NT-XJ	636,00	63
DCLE34021N-XJ	325,00	81	DCMST561N-XJ	230,00	53	DCPS3502-XJ	730,00	76	DCS579X2-QW	1.182,00	63
DCLE34031D1-QW	815,00	81	DCMST561P1-QW	360,00	53	DCPS3505-XJ	795,00	76	DCS691N-XJ	802,00	61
DCLE34031N-XJ	697,00	81	DCMST911N-XJ	460,00	67	DCPS3505RT-XJ	946,00	76	DCS691X2-QW	1.431,00	61
DCLE34035B-XJ	1.059,00	80	DCMST922N-XJ	525,00	67	DCPS3509-XJ	867,00	76	DCS727N-XJ	1.093,00	64
DCLE34035D1-QW	1.111,00	80	DCMWP134N-XJ	574,00	52	DCPS35912-XJ	999,00	76	DCS727T2-QW	1.539,00	64
DCM200E2T-QW	616,00	43	DCMWP500N-XJ	731,00	67	DCPS3592-XJ	795,00	76	DCS7485N-XJ	1.027,00	65
DCM200NT-XJ	375,00	43	DCMWSP156N-XJ	706,00	52	DCPS3595-XJ	862,00	76	DCS7485T2-QW	1.624,00	65
DCM571N-XJ	330,00	68	DCMWSP550N-XJ	834,00	67	DCPS3599-XJ	934,00	76	DCS777N-XJ	861,00	64
DCM571X1-QW	584,00	68	DCMWSP660N-XJ	945,00	67	DCPS660N-XJ	3.959,00	75	DCS777T2-QW	1.385,00	64
DCM848N-XJ	375,00	40	DCN45RND2-QW	975,00	46	DCPS7154N-XJ	3.320,00	75	DCS781N-XJ	1.431,00	65
DCM848P2-QW	624,00	39	DCN45RNN-XJ	752,00	46	DCR009-XJ	108,00	85	DCS781X2-QW	1.955,00	64
DCM849N-XJ	375,00	40	DCN662D2-QW	941,00	44	DCR019-QW	212,00	52	DCS782N-XJ	1.181,00	51
DCM849P2-QW	624,00	40	DCN662NT-XJ	723,00	44	DCR020-QW	212,00	52	DCS782XW2-QW	1.700,00	51
DCMAS5713N-XJ	267,00	68	DCN680D2-QW	966,00	44	DCR027-QW	337,00	52	DCV100-XJ	147,00	52
DCMAS5713X1-QW	604,00	68	DCN680NT-XJ	690,00	45	DCS312D2-QW	337,00	26	DCV5011H-XJ	23,00	48
DCMASBC1N-XJ	132,00	73	DCN681D2-QW	913,00	45	DCS312N-XJ	178,00	26	DCV501LN-XJ	212,00	48
DCMASPH6N-XJ	186,00	72	DCN681N-XJ	690,00	45	DCS334NT-XJ	363,00	41	DCV517N-XJ	226,00	48
DCMASPS5N-XJ	158,00	72	DCN8901015	40,63	47	DCS334P2-QW	723,00	41	DCV584L-QW	356,00	48
DCMASST1N-XJ	105,00	73	DCN8901020	41,04	47	DCS335NT-XJ	375,00	41	DCV5861-XJ	46,00	66
DCMBA572N-XJ	251,00	69	DCN8901025	41,47	47	DCS335P2-QW	723,00	41	DCV586MN-XJ	498,00	65
DCMBA572X1-QW	512,00	69	DCN8901030	41,88	47	DCS350NT-XJ	690,00	51	DCV586MT2-QW	1.007,00	65
DCMBBL800N-XJ	740,00	69	DCN8901035	42,29	47	DCS353D2-QW	361,00	26	DCV9401-XJ	28,00	66

CODICE	€ S/IVA	PAG	CODICE	€ S/IVA	PAG	CODICE	€ S/IVA	PAG	CODICE	€ S/IVA	PAG
DCV9402-XJ	38,00	66	DE6950-XJ	33,00	97	DFM1110720	20,70	172	DFM4120000	17,25	181
DCW200NT-XJ	284,00	43	DE6952-XJ	33,00	97	DFM1110740	51,82	172	DFM4230025	28,33	183
DCW200P2-QW	522,00	43	DE6989-XJ	25,00	98	DFM1110760	44,03	172	DFM4230070	37,03	183
DCW210NT-XJ	284,00	43	DE6990-XJ	27,00	98	DFM1110780	46,58	172	DFM424000P	14,79	183
DCW210P2-QW	522,00	43	DE6991-XJ	27,00	98	DFM1110800	49,14	172	DFM424015P	14,79	183
DCW220NT-XJ	388,00	43	DE6992-XJ	25,00	98	DFM1110810	25,91	172	DFM425000P	14,79	183
DCW220P2-QW	658,00	43	DE7023-XJ	310,00	100	DFM1110830	32,47	172	DFM425005P	14,79	183
DCW604NT-XJ	603,00	44	DE7024-XJ	50,00	101	DFM1110870	41,47	172	DFM4260025	28,33	183
DCW604P2-QW	844,00	44	DE7025-XJ	86,00	101	DFM1110880	49,14	172	DFM4260070	36,95	183
DCW620H2-QW	941,00	43	DE7027-XJ	103,00	101	DFM1110980	66,71	172	DFM4401000	17,25	182
DCW620NT-XJ	591,00	44	DE7029-XJ	69,00	101	DFM1160020	36,95	172	DFM4460050	4,93	184
DCW682NT-XJ	485,00	44	DE7030-XJ	103,00	101	DFM1210450	37,03	173	DFM4460100	7,40	184
DCW682P2-QW	740,00	44	DE7033-XJ	206,00	100	DFM1210480	44,37	173	DFM4540050	27,13	182
DDF4400020	29,58	192	DE7035-XJ	158,00	100	DFM1210510	27,13	173	DFM4540100	19,72	182
DDF4400025	32,03	192	DE7260-XJ	327,00	100	DFM1210540	29,58	173	DFM4570000	16,01	181
DDF5140500	13,56	190	DE7333-XJ	95,00	104	DFM1210570	32,03	173	DFS9150B1G-QZ	75,00	45
DDF6500015	27,48	190	DE7450-XJ	148,00	103	DFM1210600	22,17	173	DFS9175B1G-QZ	75,00	45
DDF6500017	39,70	190	DE7778-XJ	75,00	101	DFM2110100	26,58	175	DFS9200B1G-QZ	82,00	45
DDF6500020	27,96	190	DE7779-XJ	86,00	101	DFM2110150	36,95	175	DGN8451-XJ	55,00	47
DDF6500022	43,51	190	DFC1230050	22,17	186	DFM2110200	66,50	175	DGN8452-XJ	31,00	47
DDF6500025	28,03	190	DFC1610000	37,03	188	DFM2110300	43,11	175	DGN8453-XJ	31,00	47
DDF6500027	48,48	190	DFC1640350	19,71	188	DFM2110550	17,87	175	DGN845D1-QW	1.086,00	46
DDF6500030	29,16	190	DFC1640450	8,63	188	DFM2110600	27,71	175	DGN845N-XJ	1.010,00	46
DDF6500035	39,65	190	DFC1650050	37,03	189	DFM2110650	55,42	175	DN275-XJ	160,00	48
DDF6500040	31,15	190	DFC1660000	3,70	189	DFM2110700	30,80	175	DN350-XJ	180,00	48
DDF6710016	37,03	191	DFC1660050	4,94	189	DFM2250050	92,36	185	DNBSB1625Z	17,34	161
DDF6710020	43,15	191	DFC1660100	7,40	189	DFM2250100	98,52	185	DNBSB1632Z	9,35	161
DDF6720050	80,05	191	DFC4130050	8,62	187	DFM2310000	70,04	174	DNBSB1638Z	10,00	161
DDF6750000	24,68	191	DFC4130100	13,55	187	DFM2310050	70,04	174	DNBSB1645Z	11,33	161
DDF6750050	17,25	191	DFC4130150	24,63	187	DFM2310100	135,64	174	DNBSB1650Z	12,66	161
DDF6750100	9,86	191	DFC4130600	24,63	187	DFM3110000	39,47	176	DNBSB1657Z	14,69	161
DDF6755000	56,65	192	DFC4710000	4,31	188	DFM3110240	17,25	176	DNBSB1664Z	17,34	161
DDF6755012	11,09	192	DFC4710050	4,94	188	DFM3110280	18,47	176	DNBT18156Z	8,03	161
DDF6770000	43,15	191	DFC4710100	6,16	188	DFM3110320	20,94	176	DNBT18206Z	8,68	161
DDF8450000	17,00	47	DFM1110020	31,04	172	DFM3110520	40,70	176	DNBT18256Z	9,35	161
DDF8450000	17,00	190	DFM1110040	33,63	172	DFM3110840	155,04	176	DNBT18306Z	10,72	161
DE0730-XJ	32,00	84	DFM1110050	38,80	172	DFM3211000	8,88	179	DNBT1830SZ	66,56	161
DE0730G-XJ	32,00	84	DFM1110060	40,02	172	DFM3211050	11,41	179	DNBT18356Z	12,05	161
DE0733-XJ	136,00	84	DFM1110100	42,81	172	DFM321107S	9,51	179	DNBT18386Z	12,66	161
DE0734-XJ	93,00	84	DFM1110120	47,92	172	DFM321110S	10,78	179	DNBT18406Z	13,34	161
DE0735-XJ	279,00	84	DFM1110140	50,59	172	DFM321115S	13,94	179	DNBT1840SZ	79,91	161
DE0736-XJ	138,00	84	DFM1110160	53,03	172	DFM321118S	16,49	179	DNBT18456Z	14,69	161
DE0737-XJ	108,00	84	DFM1110200	31,04	172	DFM3310000	27,10	177	DNBT18506Z	16,01	161
DE0881T-XJ	81,00	84	DFM1110230	29,92	172	DFM3310050	24,63	177	DNBT1850SZ	101,17	161
DE0892-XJ	169,00	84	DFM1110260	32,47	172	DFM3310100	20,94	177	DNF2570E	90,23	162
DE0892G-XJ	169,00	84	DFM1110280	35,03	172	DFM3310150	30,80	177	DNF25R50E	110,07	162
DE3472-XJ	240,00	103	DFM1110320	36,25	172	DFM3450100	13,55	178	DNF25R60E	103,40	162
DE3474-XJ	122,00	101	DFM1110340	40,25	172	DFM3450200	17,25	178	DNF28R90E	105,62	162
DE3474-XJ	122,00	102	DFM1110360	41,47	172	DFM3450300	18,47	178	DNPT2863G12Z	75,88	162
DE6258-XJ	44,00	97	DFM1110400	54,26	172	DFM3510250	16,01	180	DNPT2863Z	58,59	162
DE6260-XJ	44,00	97	DFM1110440	65,60	172	DFM3510300	18,48	180	DNPT28R50G12Z	69,23	162
DE6262-XJ	44,00	97	DFM1110460	32,47	172	DFM3510350	16,01	180	DNPT28R50HDZ	79,91	162
DE6272-XJ	45,00	97	DFM1110480	37,57	172	DFM3510400	18,48	180	DNPT28R50Z	75,88	162
DE6274-XJ	38,00	97	DFM1110520	49,14	172	DFM3510450	22,17	180	DNPT28R63G12Z	75,88	162
DE6277-XJ	45,00	97	DFM1110560	54,26	172	DFM3510500	34,49	180	DNPT28R63HDZ	89,87	162
DE6292-XJ	32,00	95	DFM1110580	28,36	172	DFM3520350	16,49	180	DNPT28R63Z	83,22	162
DE6292-XJ	32,00	98	DFM1110600	31,13	172	DFM3520400	19,03	180	DNPT28R75G12Z	86,54	162
DE6430-XJ	28,00	98	DFM1110620	32,47	172	DFM3520450	16,49	180	DNPT28R75Z	89,87	162
DE6913-XJ	91,00	98	DFM1110640	35,03	172	DFM3520500	19,03	180	DNPT3190G12Z	106,73	162
DE6927-XJ	23,00	98	DFM1110660	35,03	172	DFM3520550	22,83	180	DNPT3190Z	83,22	162
DE6930-XJ	25,00	98	DFM1110680	37,59	172	DFM3520650	35,60	180	DNPT31R75HDZ	95,85	162
DE6940-XJ	36,00	98	DFM1110700	38,81	172	DFM4110000	18,48	181	DNPT31R90G12Z	106,73	162

CODICE	€ S/IVA	PAG	CODICE	€ S/IVA	PAG	CODICE	€ S/IVA	PAG	CODICE	€ S/IVA	PAG
DNPT31R90HDZ	103,40	162	DT1930-QZ	25,36	140	DT20512-QZ	2,47	131	DT20651-QZ	15,00	56
DNPT31R90Z	110,07	162	DT1931-QZ	23,91	140	DT20513-QZ	2,71	131	DT20651-QZ	15,00	71
DNR3119GZ	67,73	162	DT1932-QZ	26,36	140	DT20514-QZ	2,11	131	DT20652-QZ	18,00	71
DNR3119HDZ	20,94	162	DT1933-QZ	24,13	140	DT20516-QZ	2,22	131	DT20653-QZ	23,93	70
DNR3122GZ	67,73	162	DT1934-QZ	25,47	140	DT20517-QZ	2,35	131	DT20656-QZ	20,00	56
DNR3122HDZ	20,94	162	DT1935-QZ	26,80	140	DT20519-QZ	2,59	131	DT20658-QZ	26,00	56
DNR3132HDZ	23,40	162	DT1936-QZ	27,13	140	DT2052-QZ	13,93	146	DT20658-QZ	26,00	71
DNR3138HDZ	30,79	162	DT1937-QZ	28,91	140	DT20520-QZ	3,08	131	DT20662-QZ	33,00	56
DNR3145HDZ	30,79	162	DT1938-QZ	27,69	140	DT20521-QZ	3,45	131	DT20662-QZ	33,00	73
DNW2850E	38,65	162	DT1939-QZ	30,02	140	DT20522-QZ	3,58	131	DT20663-QZ	29,00	71
DNW2863E	42,64	162	DT1940-QZ	32,58	140	DT20523-QZ	4,31	131	DT20665-QZ	33,68	56
DNW2870E	43,96	162	DT1941-QZ	28,80	140	DT20524-QZ	4,94	131	DT20666-QZ	25,00	56
DNW2880E	49,29	162	DT1942-QZ	32,58	140	DT20525-QZ	5,30	131	DT20666-QZ	25,00	73
DNW2890E	51,94	162	DT1943-QZ	32,92	140	DT20526-QZ	5,92	131	DT20667-QZ	12,00	56
DNW28R70E	46,62	162	DT1944-QZ	33,92	140	DT20528-QZ	7,15	131	DT20668-QZ	26,32	56
DNW3190E	59,93	162	DT1945-QZ	35,58	140	DT2053-QZ	8,79	146	DT20676-QZ	25,00	56
DPN1664PP-XJ	240,00	106	DT1946-QZ	31,74	140	DT20530-QZ	8,51	131	DT20681-QZ	29,00	72
DPN1850PP-XJ	204,00	106	DT1947-QZ	36,91	140	DT20532-QZ	10,98	131	DT20683-QZ	60,10	73
DPN2330-XJ	210,00	106	DT1948-QZ	34,14	140	DT20534-QZ	12,20	131	DT20684-QZ	15,00	73
DPN75C-XJ	546,00	106	DT1949-QZ	35,80	140	DT20536-QZ	13,43	131	DT20685-QZ	36,00	73
DPN90C-XJ	605,00	106	DT1950-QZ	37,80	140	DT2054-QZ	14,08	144	DT20686-QZ	36,00	72
DPS8016-XJ	248,00	107	DT1951-QZ	35,03	140	DT2055-QZ	20,83	145	DT20687-QZ	36,07	72
DPSB2IN1-XJ	163,00	107	DT1952-QZ	35,25	140	DT2056-QZ	29,31	145	DT20688-QZ	39,66	71
DPSSX38-XJ	170,00	106	DT1953-QZ	41,70	140	DT20560-QZ	163,20	164	DT20689-QZ	39,66	72
DST8008Z	9,35	161	DT1954-QZ	36,91	140	DT20562-QZ	202,65	164	DT20690-QZ	42,05	71
DST8010Z	10,72	161	DT1955-QZ	44,69	140	DT20563-QZ	27,34	164	DT20691-QZ	30,09	72
DST8014Z	13,34	161	DT1956-QZ	39,03	140	DT2057-QZ	13,56	144	DT20692-QZ	32,82	71
DSTSX15Z	13,34	161	DT1957-QZ	49,48	140	DT2058-QZ	12,65	144	DT20693-QZ	15,38	56
DSTSX19Z	14,69	161	DT1958-QZ	62,26	140	DT2059-QZ	23,39	145	DT20694-QZ	19,14	56
DSTSX22Z	15,35	161	DT1959-QZ	70,04	140	DT20590-QZ	22,95	160	DT20695-QZ	96,24	70
DSTSX25Z	16,68	161	DT1960-QZ	75,60	140	DT20591-QZ	13,16	160	DT20696-QZ	48,03	70
DSTSX30Z	11,33	161	DT1961-QZ	67,82	140	DT20592-QZ	5,51	160	DT20697-QZ	36,07	70
DSTSX35Z	12,05	161	DT20420-QZ	15,01	140	DT20600-QZ	2,55	139	DT20698-QZ	72,14	70
DT10302-QZ	50,81	142	DT20421-QZ	68,93	143	DT20601-QZ	2,74	139	DT20700-QZ	26,36	151
DT10303-QZ	64,48	142	DT20425-QZ	20,00	137	DT20602-QZ	3,37	139	DT20701-QZ	24,13	150
DT10304-QZ	52,15	142	DT20434-QZ	31,00	140	DT20603-QZ	3,57	139	DT20702-QZ	37,36	150
DT10400-QZ	34,68	142	DT20435-QZ	31,13	147	DT20604-QZ	3,93	139	DT20703-QZ	24,13	150
DT10401-QZ	36,72	142	DT20436-QZ	23,80	147	DT20605-QZ	4,34	139	DT20704-QZ	20,03	150
DT10402-QZ	38,76	142	DT20437-QZ	18,14	147	DT20606-QZ	5,15	139	DT20705-QZ	24,13	150
DT1044-QZ	39,78	143	DT20438-QZ	38,14	147	DT20607-QZ	5,56	139	DT20706-QZ	17,26	150
DT10624-QZ	39,14	142	DT20439-QZ	30,02	147	DT20608-QZ	5,87	139	DT20707-QZ	34,58	150
DT10640-QZ	52,14	142	DT20440-QZ	23,80	147	DT20609-QZ	5,97	139	DT20708-QZ	26,36	150
DT1086-QZ	85,61	141	DT20460-QZ	158,10	160	DT20610-QZ	6,17	139	DT20709-QZ	34,58	150
DT1088-QZ	92,28	141	DT20461-QZ	193,80	160	DT20611-QZ	6,68	139	DT20710-QZ	27,69	150
DT1090-QZ	72,27	141	DT20462-QZ	168,30	160	DT20612-QZ	6,99	139	DT20711-QZ	37,36	150
DT1091-QZ	72,27	141	DT20463-QZ	326,40	160	DT20613-QZ	7,23	139	DT20712-QZ	11,82	150
DT1306-QZ	96,73	156	DT20464-QZ	428,40	160	DT20614-QZ	8,05	139	DT20714-QZ	11,16	150
DT1470-QZ	85,61	143	DT20465-QZ	367,20	160	DT20615-QZ	9,17	139	DT20716-QZ	11,16	151
DT1471-QZ	85,61	143	DT20466-QZ	147,90	160	DT20616-QZ	10,10	139	DT20717-QZ	24,13	151
DT1472-QZ	91,17	143	DT20467-QZ	351,90	160	DT20617-QZ	11,32	139	DT20718-QZ	29,13	151
DT1473-QZ	170,34	143	DT20468-QZ	66,30	160	DT20618-QZ	12,85	139	DT20719-QZ	27,02	151
DT1474-QZ	280,50	143	DT2048-QZ	17,36	144	DT20619-QZ	14,28	139	DT20723-QZ	96,73	151
DT1475-QZ	378,42	143	DT2049-QZ	11,93	144	DT20620-QZ	54,06	139	DT20724-QZ	96,73	151
DT1670-QZ	72,27	142	DT2050-QZ	6,64	146	DT20625-QZ	32,03	135	DT20725-QZ	80,05	151
DT1910-QZ	73,38	143	DT20500-QZ	44,47	164	DT20626-QZ	30,58	135	DT20726-QZ	68,93	151
DT1911-QZ	78,94	143	DT20501-QZ	68,93	164	DT20629-QZ	4,74	135	DT20727-QZ	137,70	151
DT1914-QZ	158,10	143	DT20503-QZ	39,70	164	DT20630-QZ	7,96	135	DT20729-QZ	111,18	151
DT1916-QZ	251,94	143	DT20504-QZ	46,41	164	DT20631-QZ	29,61	135	DT20731-QZ	92,28	151
DT1922-QZ	463,08	143	DT20505-QZ	46,41	164	DT20632-QZ	12,30	135	DT20739-QZ	78,94	151
DT1923-QZ	92,28	143	DT2051-QZ	15,74	144	DT20633-QZ	11,40	135	DT2074-QZ	8,26	144
DT1926-QZ	259,08	143	DT20510-QZ	2,11	131	DT20650-QZ	5,00	55	DT20740-QZ	24,13	150
DT1927-QZ	286,62	143	DT20511-QZ	2,22	131	DT20650-QZ	5,00	71	DT20741-QZ	24,13	150

CODICE	€ S/IVA	PAG	CODICE	€ S/IVA	PAG	CODICE	€ S/IVA	PAG	CODICE	€ S/IVA	PAG
DT20743-QZ	63,37	150	DT2314L-QZ	60,04	147	DT30622-QZ	8,11	156	DT3314-QZ	12,59	154
DT20745-QZ	48,83	151	DT2316L-QZ	57,92	148	DT3090-QZ	6,13	151	DT3315-QZ	12,59	154
DT20746-QZ	19,13	151	DT2333-QZ	21,00	148	DT3090-QZ	6,13	155	DT3316-QZ	12,59	154
DT20747-QZ	37,03	150	DT2335-QZ	55,70	148	DT3091-QZ	6,13	151	DT3318-QZ	11,06	154
DT2075-QZ	11,38	144	DT2345-QZ	28,36	147	DT3091-QZ	6,13	155	DT3320-QZ	12,43	154
DT20750-QZ	12,75	151	DT2346-QZ	28,36	148	DT3092-QZ	6,13	151	DT3321-QZ	12,43	154
DT20751-QZ	24,25	151	DT2348-QZ	27,91	148	DT3092-QZ	6,13	155	DT3322-QZ	12,43	154
DT2076-QZ	18,99	144	DT2349-QZ	33,47	147	DT3093-QZ	5,47	151	DT3323-QZ	12,43	154
DT20760-QZ	60,18	169	DT2350-QZ	39,81	147	DT3093-QZ	5,47	155	DT3324-QZ	12,43	154
DT20761-QZ	81,60	169	DT2351-QZ	27,91	147	DT3094-QZ	5,47	151	DT3351-QZ	7,97	154
DT2077-QZ	8,35	144	DT2352-QZ	43,03	148	DT3094-QZ	5,47	155	DT3353-QZ	7,16	154
DT20773-QZ	25,81	150	DT2353-QZ	31,69	148	DT3095-QZ	5,47	151	DT3380-QZ	128,52	157
DT20774-QZ	22,75	150	DT2354-QZ	31,69	148	DT3095-QZ	5,47	155	DT3442-QZ	1,76	158
DT20777-QZ	71,71	169	DT2355-QZ	43,03	148	DT3101-QZ	8,35	155	DT3480-QZ	7,99	157
DT2080-QZ	24,02	144	DT2356-QZ	37,36	148	DT3102-QZ	8,35	155	DT3500-QZ	12,25	157
DT2081-QZ	16,18	144	DT2359-QZ	27,91	147	DT3103-QZ	7,92	155	DT3501-QZ	23,45	157
DT2083-QZ	5,05	144	DT2361-QZ	30,36	148	DT3105-QZ	7,06	155	DT3502-QZ	15,14	157
DT2084-QZ	32,85	145	DT2362-QZ	23,91	148	DT3106-QZ	7,06	155	DT3506-QZ	16,34	158
DT2085-QZ	19,49	144	DT2363-QZ	27,91	148	DT3107-QZ	7,50	155	DT3507-QZ	17,61	158
DT20902-QZ	29,06	55	DT2364-QZ	33,65	148	DT3108-QZ	7,50	155	DT3559-QZ	24,25	157
DT20902-QZ	29,06	71	DT2384-QZ	27,91	148	DT3111-QZ	15,50	155	DT3568-QZ	15,91	157
DT20902-QZ	29,06	72	DT2385-QZ	27,91	148	DT3112-QZ	15,50	155	DT3580-QZ	12,70	153
DT20903-QZ	42,05	70	DT2387-QZ	35,03	148	DT3113-QZ	15,50	155	DT3581-QZ	12,70	153
DT20904-QZ	96,24	70	DT2402-QZ	34,91	148	DT3115-QZ	14,66	155	DT3582-QZ	11,32	153
DT20907-QZ	108,21	70	DT2404-QZ	36,80	148	DT3116-QZ	14,66	155	DT3583-QZ	11,32	153
DT2101-QZ	25,13	145	DT2406-QZ	41,14	148	DT3117-QZ	14,66	155	DT3584-QZ	11,32	153
DT2102-QZ	15,04	145	DT2407L-QZ	39,24	148	DT3118-QZ	14,66	155	DT3590-QZ	12,70	153
DT2103-QZ	25,13	145	DT2408L-QZ	51,03	148	DT3121-QZ	11,66	155	DT3591-QZ	12,70	153
DT2150-QZ	7,97	144	DT2409L-QZ	67,82	148	DT3122-QZ	11,66	155	DT3592-QZ	11,32	153
DT2154-QZ	7,62	144	DT2420-QZ	48,30	148	DT3123-QZ	10,90	155	DT3593-QZ	11,31	153
DT2156-QZ	7,62	144	DT2421-QZ	68,67	148	DT3125-QZ	9,32	155	DT3594-QZ	11,32	153
DT2160-QZ	7,50	144	DT2422-QZ	98,43	148	DT3126-QZ	9,32	155	DT3604-QZ	19,38	155
DT2161-QZ	7,50	144	DT2432-QZ	30,33	148	DT3127-QZ	9,79	155	DT3605-QZ	19,38	155
DT2162-QZ	7,50	144	DT2440L-QZ	48,25	168	DT3128-QZ	9,08	155	DT3606-QZ	19,38	155
DT2163-QZ	9,21	144	DT2450-QZ	53,22	148	DT3131-QZ	21,67	155	DT3607-QZ	19,38	155
DT2164-QZ	8,95	146	DT2451-QZ	70,96	148	DT3132-QZ	21,67	155	DT3610-QZ	9,71	157
DT2165-QZ	8,95	146	DT2452-QZ	67,53	148	DT3133-QZ	21,67	155	DT3611-QZ	13,65	157
DT2166-QZ	8,26	146	DT2960-QZ	45,92	149	DT3135-QZ	20,95	155	DT3621-QZ	8,51	157
DT2167-QZ	24,73	144	DT2962-QZ	92,70	149	DT3136-QZ	20,95	155	DT3622-QZ	10,90	157
DT2168-QZ	8,05	146	DT2963-QZ	84,69	149	DT3137-QZ	20,95	155	DT3629-QZ	21,77	154
DT2169-QZ	23,41	146	DT2964-QZ	109,87	149	DT3138-QZ	21,93	155	DT3640-QZ	8,66	154
DT2201-QZ	28,51	145	DT2965-QZ	109,87	149	DT3255-QZ	3,53	156	DT3641-QZ	8,66	154
DT2205-QZ	12,59	146	DT2966-QZ	187,68	149	DT3256-QZ	3,53	156	DT3642-QZ	8,66	154
DT2207-QZ	12,59	146	DT2974-QZ	118,65	149	DT3257-QZ	3,53	156	DT3643-QZ	8,66	154
DT2209-QZ	12,59	146	DT2975-QZ	118,65	149	DT3258-QZ	3,53	156	DT3644-QZ	7,97	154
DT2211-QZ	12,29	146	DT2976-QZ	199,92	149	DT3265-QZ	4,22	156	DT3661-QZ	15,46	154
DT2213-QZ	11,45	146	DT3011-QZ	11,32	152	DT3266-QZ	4,22	156	DT3662-QZ	15,46	154
DT2216-QZ	12,59	146	DT3012-QZ	10,33	152	DT3267-QZ	4,22	156	DT3663-QZ	13,81	154
DT2217-QZ	20,24	146	DT3014-QZ	9,51	152	DT3292-QZ	3,53	156	DT3664-QZ	13,81	154
DT2218-QZ	18,52	146	DT3015-QZ	9,51	152	DT3293-QZ	3,53	156	DT3701-QZ	13,08	159
DT2219-QZ	20,24	146	DT3017-QZ	9,51	152	DT3294-QZ	3,53	156	DT3702-QZ	14,05	159
DT2220-QZ	20,24	146	DT3030-QZ	14,24	152	DT3295-QZ	3,53	156	DT3703-QZ	11,29	159
DT2221-QZ	8,66	146	DT3031-QZ	14,24	152	DT3301-QZ	23,29	154	DT3711-QZ	15,45	159
DT2290-QZ	28,91	168	DT3032-QZ	14,24	152	DT3302-QZ	23,29	154	DT3712-QZ	16,59	159
DT2292-QZ	30,69	168	DT3033-QZ	12,70	152	DT3303-QZ	23,29	154	DT3713-QZ	13,68	159
DT2294-QZ	27,24	168	DT3034-QZ	12,70	152	DT3304-QZ	23,29	154	DT3715-QZ	60,04	160
DT2296-QZ	42,81	168	DT3035-QZ	12,70	152	DT3305-QZ	21,77	154	DT3731-QZ	42,53	159
DT2298-QZ	51,70	168	DT30601-QZ	6,85	156	DT3307-QZ	21,77	154	DT3732-QZ	42,53	159
DT2300L-QZ	38,47	147	DT30602-QZ	8,11	156	DT3308-QZ	4,22	156	DT3733-XJ	63,93	159
DT2301L-QZ	35,43	148	DT30611-QZ	6,85	156	DT3309-QZ	4,22	156	DT3734-XJ	77,83	159
DT2307L-QZ	49,03	147	DT30612-QZ	8,11	156	DT3310-QZ	4,22	156	DT3736-XJ	82,27	159
DT2308L-QZ	45,14	148	DT30621-QZ	6,85	156	DT3312-QZ	12,59	154	DT3738-XJ	166,26	159

CODICE	€ S/IVA	PAG	CODICE	€ S/IVA	PAG	CODICE	€ S/IVA	PAG	CODICE	€ S/IVA	PAG
DT3741-XJ	77,83	159	DT43902-QZ	2,04	158	DT4642-QZ	20,39	133	DT4923-QZ	27,93	129
DT3743-XJ	131,58	159	DT43903-QZ	1,76	158	DT4644-QZ	22,48	133	DT4924-QZ	29,99	129
DT3752-QZ	358,02	160	DT43904-QZ	2,04	158	DT4645-QZ	24,23	133	DT4925-QZ	33,88	129
DT3795-QZ	55,15	160	DT43905-QZ	1,76	158	DT4648-QZ	33,76	133	DT4926-QZ	38,00	129
DT3795-QZ	55,15	160	DT43906-QZ	2,04	158	DT4649-QZ	37,70	133	DT4927-QZ	38,00	129
DT3796-QZ	96,73	160	DT43907-QZ	2,68	158	DT4650-QZ	42,35	133	DT4928-QZ	57,68	129
DT3797-QZ	103,40	160	DT43908-QZ	3,18	158	DT4651-QZ	45,56	133	DT4929-QZ	60,43	129
DT3905-QZ	16,62	149	DT43909-QZ	4,22	158	DT4762-QZ	4,01	132	DT4931-QZ	61,80	129
DT3906-QZ	28,56	149	DT43911-QZ	2,04	158	DT4763-QZ	4,14	132	DT4932-QZ	62,95	129
DT3931-QZ	66,38	156	DT43919-QZ	6,64	158	DT4764-QZ	4,34	132	DT4933-QZ	64,09	129
DT3932-QZ	73,25	156	DT4503-QZ	1,89	132	DT4765-QZ	4,40	132	DT4934-QZ	67,53	129
DT40213-QZ	116,45	159	DT4504-QZ	1,89	132	DT4766-QZ	4,64	132	DT4935-QZ	70,96	129
DT40251-QZ	24,25	160	DT4505-QZ	2,04	132	DT4767-QZ	4,87	132	DT4936-QZ	72,10	129
DT40252-QZ	29,36	160	DT4506-QZ	2,16	132	DT4768-QZ	5,39	132	DT4937-QZ	77,83	129
DT40253-QZ	40,81	160	DT4507-QZ	2,28	132	DT4769-QZ	5,76	132	DT4938-QZ	84,69	129
DT40254-QZ	48,47	160	DT4508-QZ	2,42	132	DT4770-QZ	6,13	132	DT4939-QZ	88,13	129
DT40255-QZ	64,48	160	DT4509-QZ	2,68	132	DT4771-QZ	6,40	132	DT4940-QZ	94,99	129
DT40256-QZ	191,76	160	DT4510-QZ	2,95	132	DT4772-QZ	6,64	132	DT4941-QZ	101,86	129
DT40257-QZ	256,02	160	DT4512-QZ	4,38	132	DT4773-QZ	6,89	132	DT4942-QZ	113,31	129
DT4026-QZ	49,03	141	DT4513-QZ	4,38	132	DT4774-QZ	7,02	132	DT4943-QZ	127,05	129
DT40260-QZ	82,27	159	DT4514-QZ	4,68	132	DT4775-QZ	7,26	132	DT4944-QZ	62,95	129
DT4031-QZ	76,71	141	DT4516-QZ	5,47	132	DT4776-QZ	7,75	132	DT4945-QZ	72,10	129
DT4033-QZ	86,72	141	DT4518-QZ	6,78	132	DT4777-QZ	10,85	132	DT4946-QZ	75,54	129
DT4036-QZ	88,94	141	DT4520-QZ	9,06	132	DT4778-QZ	11,48	132	DT4947-QZ	83,55	129
DT4063-QZ	91,17	141	DT4535-QZ	7,91	164	DT4780-QZ	14,05	132	DT4948-QZ	85,84	129
DT4064-QZ	98,95	141	DT4543-QZ	20,16	136	DT4781-QZ	15,30	132	DT4949-QZ	97,34	129
DT4067-QZ	98,95	141	DT4575-QZ	18,57	133	DT4783-QZ	17,24	132	DT4951-QZ	23,63	122
DT4087-QZ	72,27	141	DT4576-QZ	20,16	133	DT4784-QZ	17,85	132	DT4952-QZ	50,14	122
DT4092-QZ	113,22	141	DT4577-QZ	24,68	133	DT4785-QZ	19,13	132	DT4956-QZ	29,65	163
DT4094-QZ	104,51	141	DT4578-QZ	26,36	133	DT4786-QZ	19,79	132	DT4957-QZ	259,35	163
DT4097-QZ	122,40	141	DT4579-QZ	30,80	133	DT4787-QZ	21,05	132	DT4958-QZ	4,25	129
DT4202-QZ	70,04	141	DT4580-QZ	32,35	133	DT4788-QZ	21,68	132	DT4959-QZ	4,39	129
DT4217-QZ	171,36	141	DT4581-QZ	33,69	133	DT4789-QZ	22,34	132	DT4960-QZ	6,08	129
DT4218-QZ	206,04	141	DT4582-QZ	38,36	133	DT4791-QZ	24,25	132	DT4961-QZ	6,93	129
DT4226-QZ	82,27	141	DT4583-QZ	41,59	133	DT4792-QZ	25,57	132	DT4962-QZ	10,19	129
DT42335TZ-QZ	17,61	158	DT4584-QZ	43,03	133	DT4793-QZ	26,80	132	DT4963-QZ	11,31	129
DT42340TZ-QZ	20,16	158	DT4585-QZ	47,59	133	DT4797-QZ	29,58	168	DT4964-QZ	12,69	129
DT42340Z-QZ	1,52	158	DT4586-QZ	53,81	133	DT4798-QZ	23,46	168	DT4965-QZ	14,51	129
DT42380Z-QZ	2,96	158	DT4587-QZ	55,15	133	DT4849-QZ	14,69	132	DT4967-QZ	20,11	129
DT4260-QZ	120,36	141	DT4588-QZ	62,26	133	DT4900-QZ	4,50	129	DT50060-QZ	86,72	130
DT4280-QZ	126,48	141	DT4589-QZ	67,82	133	DT4901-QZ	4,85	129	DT5026-QZ	41,47	130
DT4281-QZ	157,08	141	DT4590-QZ	76,71	133	DT4902-QZ	5,68	129	DT5027-QZ	41,47	130
DT4282-QZ	157,08	141	DT4592-QZ	38,36	133	DT4903-QZ	6,50	129	DT5030-QZ	75,60	130
DT4286-QZ	122,40	141	DT4600-QZ	7,92	133	DT4904-QZ	6,93	129	DT5031-QZ	128,52	130
DT4287-QZ	133,62	141	DT4602-QZ	8,44	133	DT4905-QZ	6,93	129	DT5034-QZ	3,74	128
DT4288-QZ	168,30	141	DT4604-QZ	9,53	133	DT4906-QZ	7,75	129	DT5035-QZ	4,01	128
DT4290-QZ	184,62	141	DT4606-QZ	10,39	133	DT4907-QZ	8,03	129	DT5036-QZ	4,01	128
DT4291-QZ	168,30	141	DT4608-QZ	12,12	133	DT4908-QZ	8,20	129	DT5037-QZ	3,59	128
DT4301-QZ	87,83	141	DT4610-QZ	13,73	133	DT4909-QZ	8,76	129	DT5038-QZ	3,74	128
DT4305-QZ	129,54	141	DT4612-QZ	15,22	133	DT4910-QZ	9,15	129	DT5039-QZ	5,29	128
DT4310-QZ	80,05	141	DT4614-QZ	17,42	133	DT4911-QZ	9,48	129	DT5040-QZ	5,29	128
DT4311-QZ	91,32	141	DT4615-QZ	18,43	133	DT4912-QZ	10,85	129	DT5041-QZ	5,57	128
DT4320-QZ	105,62	141	DT4616-QZ	22,89	133	DT4913-QZ	11,98	129	DT5042-QZ	5,72	128
DT4321-QZ	95,61	141	DT4618-QZ	25,48	133	DT4914-QZ	13,53	129	DT5043-QZ	3,59	128
DT4322-QZ	113,22	141	DT4619-QZ	28,69	133	DT4915-QZ	16,77	129	DT5044-QZ	3,74	128
DT4323-QZ	113,22	141	DT4620-QZ	34,59	133	DT4916-QZ	19,82	129	DT5045-QZ	4,43	128
DT4324-QZ	122,40	141	DT4621-QZ	38,31	133	DT4917-QZ	22,94	129	DT5046-QZ	4,43	128
DT4330-QZ	118,32	141	DT4632-QZ	10,39	133	DT4918-QZ	17,62	129	DT5047-QZ	4,56	128
DT4331-QZ	158,10	141	DT4634-QZ	11,50	133	DT4919-QZ	19,31	129	DT5048-QZ	4,73	128
DT4340-QZ	119,34	141	DT4636-QZ	12,86	133	DT4920-QZ	22,24	129	DT5049-QZ	5,03	128
DT4350-QZ	140,76	141	DT4638-QZ	15,22	133	DT4921-QZ	24,84	129	DT5050-QZ	5,72	128
DT4351-QZ	140,76	141	DT4640-QZ	16,71	133	DT4922-QZ	26,44	129	DT5051-QZ	6,01	128

CODICE	€ S/IVA	PAG	CODICE	€ S/IVA	PAG	CODICE	€ S/IVA	PAG	CODICE	€ S/IVA	PAG
DT5052-QZ	6,58	128	DT5568-QZ	38,12	128	DT60844-QZ	254,10	124	DT6714-QZ	9,19	117
DT5053-QZ	7,12	128	DT5911-QZ	14,69	163	DT60845-QZ	273,00	124	DT6716-QZ	11,04	117
DT5054-QZ	7,83	128	DT5912-QZ	15,37	163	DT60846-QZ	362,25	124	DT6720-QZ	15,14	117
DT5055-QZ	8,43	128	DT5913-QZ	42,06	163	DT60847-QZ	333,90	124	DT6743-QZ	82,27	122
DT5056-QZ	9,38	128	DT5921-QZ	34,25	163	DT6500-QZ	1,76	117	DT6744-QZ	100,06	122
DT5057-QZ	10,12	128	DT5922-QZ	28,91	163	DT6504-QZ	1,89	117	DT6745-QZ	129,54	122
DT5058-QZ	10,96	128	DT5923-QZ	85,61	163	DT6505-QZ	2,04	117	DT6746-QZ	135,66	122
DT5059-QZ	11,53	128	DT5929-QZ	159,12	163	DT6506-QZ	2,04	117	DT6747-QZ	141,78	122
DT5060-QZ	12,69	128	DT5930-QZ	75,05	163	DT6507-QZ	2,04	117	DT6748-QZ	144,84	122
DT5061-QZ	12,96	128	DT60099-QZ	28,13	164	DT6508-QZ	2,16	117	DT6750-QZ	47,25	122
DT5062-QZ	13,65	128	DT60230-QZ	255,00	126	DT6510-QZ	2,68	117	DT6751-QZ	61,15	122
DT5063-QZ	4,31	128	DT60231-QZ	262,14	126	DT6515-QZ	4,50	136	DT6753-QZ	7,85	122
DT5067-QZ	6,13	128	DT60232-QZ	275,40	126	DT6516-QZ	4,50	136	DT6761-QZ	140,76	126
DT5201-QZ	2,89	130	DT60233-QZ	287,64	126	DT6517-QZ	5,28	136	DT6762-QZ	156,06	126
DT5202-QZ	2,89	130	DT60234-QZ	376,38	126	DT6518-QZ	5,28	136	DT6763-QZ	209,10	126
DT5203-QZ	2,89	130	DT60235-QZ	389,64	126	DT6519-QZ	6,72	136	DT6764-QZ	217,26	126
DT5204-QZ	3,02	130	DT60300-QZ	25,47	119	DT6520-QZ	6,72	136	DT6765-QZ	273,36	126
DT5205-QZ	3,42	130	DT60301-QZ	17,24	119	DT6521-QZ	7,51	136	DT6766-QZ	349,86	126
DT5208-QZ	3,93	130	DT60302-QZ	21,56	119	DT6522-QZ	7,51	136	DT6770-QZ	97,84	126
DT5209-QZ	4,05	130	DT60330-QZ	25,47	119	DT6524-QZ	8,86	136	DT6771-QZ	122,40	126
DT5212-QZ	2,89	130	DT60340-QZ	113,22	121	DT6525-QZ	10,27	136	DT6772-QZ	38,47	126
DT5214-QZ	3,02	130	DT60341-QZ	126,48	121	DT6526-QZ	10,37	136	DT6773-QZ	160,14	126
DT5215-QZ	3,66	130	DT60342-QZ	128,52	121	DT6557-QZ	3,23	117	DT6801-QZ	17,04	121
DT5216-QZ	3,93	130	DT60343-QZ	133,62	121	DT6558-QZ	3,23	117	DT6802-QZ	17,04	121
DT5217-QZ	4,29	130	DT6037-QZ	30,80	136	DT6560-QZ	3,49	117	DT6803-QZ	25,29	121
DT5218-QZ	4,59	130	DT6038-QZ	32,24	136	DT6562-QZ	3,90	117	DT6804-QZ	55,74	121
DT5219-QZ	6,40	130	DT6039-QZ	32,92	136	DT6563-QZ	3,90	117	DT6805-QZ	28,34	121
DT5221-QZ	7,18	130	DT6040-QZ	33,58	136	DT6564-QZ	6,00	117	DT6806-QZ	33,47	121
DT5222-QZ	9,39	130	DT6041-QZ	35,14	136	DT6566-QZ	6,00	117	DT6808-QZ	64,48	125
DT5224-QZ	10,93	130	DT6042-QZ	37,91	136	DT6606-QZ	4,26	117	DT6809-QZ	64,48	125
DT5226-QZ	11,46	130	DT6043-QZ	46,81	136	DT6608-QZ	4,55	117	DT6811-QZ	35,48	122
DT5227-QZ	12,63	130	DT6044-QZ	51,14	136	DT6610-QZ	4,81	117	DT6812-QZ	37,43	122
DT5535-QZ	12,69	128	DT6045-QZ	73,38	136	DT6612-QZ	5,47	117	DT6818-QZ	60,43	122
DT5536-QZ	12,82	128	DT60809-QZ	90,42	124	DT6620-QZ	11,22	137	DT6820-QZ	19,13	125
DT5537-QZ	13,07	128	DT60810-QZ	104,15	124	DT6621-QZ	11,22	137	DT6821-QZ	22,71	125
DT5538-QZ	13,95	128	DT60811-QZ	92,70	124	DT6622-QZ	23,46	137	DT6822-QZ	19,13	125
DT5539-QZ	14,91	128	DT60812-QZ	116,55	124	DT6671-XJ	3,28	117	DT6823-QZ	22,71	125
DT5540-QZ	22,58	128	DT60816-QZ	97,28	124	DT6672-XJ	3,28	117	DT6824-QZ	44,03	125
DT5541-QZ	22,58	128	DT60817-QZ	107,58	124	DT6673-XJ	4,16	117	DT6825-QZ	45,92	125
DT5542-QZ	23,45	128	DT60818-QZ	156,45	124	DT6674-XJ	3,55	117	DT6826-QZ	49,81	125
DT5543-QZ	24,31	128	DT60819-QZ	100,72	124	DT6675-XJ	3,43	117	DT6830-QZ	122,40	127
DT5544-QZ	24,96	128	DT60820-QZ	109,87	124	DT6676-XJ	3,69	117	DT6888-QZ	35,48	122
DT5545-QZ	25,41	128	DT60821-QZ	184,80	124	DT6677-XJ	4,99	117	DT6889-QZ	37,43	122
DT5546-QZ	30,68	128	DT60822-QZ	111,02	124	DT6678-XJ	3,43	117	DT6927-QZ	61,80	125
DT5547-QZ	31,02	128	DT60823-QZ	126,00	124	DT6679-XJ	3,94	117	DT6928-QZ	144,90	125
DT5548-QZ	33,09	128	DT60824-QZ	111,02	124	DT6680-XJ	3,69	117	DT6929-QZ	60,43	125
DT5549-QZ	34,91	128	DT60825-QZ	131,25	124	DT6681-XJ	4,50	117	DT6932-QZ	83,55	125
DT5550-QZ	37,55	128	DT60826-QZ	185,85	124	DT6682-XJ	4,39	117	DT6934-QZ	198,45	125
DT5551-QZ	43,61	128	DT60827-QZ	121,80	124	DT6683-XJ	5,23	117	DT6940-QZ	23,24	125
DT5552-QZ	46,92	128	DT60828-QZ	141,75	124	DT6684-XJ	5,66	117	DT6942-QZ	23,65	125
DT5553-QZ	50,82	128	DT60829-QZ	133,35	124	DT6685-XJ	5,23	117	DT6952-QZ	10,59	163
DT5554-QZ	57,68	128	DT60830-QZ	148,05	124	DT6686-XJ	6,80	117	DT6956-QZ	18,38	163
DT5555-QZ	62,95	128	DT60831-QZ	215,25	124	DT6687-XJ	6,93	117	DT6978-QZ	30,22	122
DT5556-QZ	69,81	128	DT60832-QZ	145,95	124	DT6688-XJ	7,75	117	DT6979-QZ	31,59	122
DT5557-QZ	81,26	128	DT60833-QZ	157,50	124	DT6689-XJ	8,62	117	DT6984-QZ	32,85	122
DT5558-QZ	88,13	128	DT60834-QZ	159,60	124	DT6690-XJ	9,89	117	DT7002-QZ	23,34	127
DT5559-QZ	96,14	128	DT60835-QZ	170,10	124	DT6691-XJ	11,42	117	DT7005-QZ	44,69	127
DT5560-QZ	100,72	128	DT60836-QZ	250,95	124	DT6692-XJ	11,70	117	DT7012-QZ	26,68	127
DT5561-QZ	111,02	128	DT60837-QZ	176,40	124	DT6693-XJ	13,24	117	DT7030-QZ	5,89	127
DT5562-QZ	117,60	128	DT60838-QZ	193,20	124	DT6695-XJ	3,94	117	DT7044-QZ	64,48	127
DT5563-QZ	123,90	128	DT60839-QZ	247,80	124	DT6708-QZ	7,59	117	DT7046-QZ	65,60	127
DT5567-QZ	35,94	128	DT60842-QZ	220,50	124	DT6712-QZ	8,51	117	DT70512T-QZ	19,79	165

CODICE	€ S/IVA	PAG	CODICE	€ S/IVA	PAG	CODICE	€ S/IVA	PAG	CODICE	€ S/IVA	PAG
DT70518T-QZ	20,40	165	DT7171-QZ	9,58	137	DT7530-QZ	4,87	138	DT8623-QZ	6,53	152
DT70523T-QZ	36,88	165	DT7172-QZ	9,58	137	DT7532-QZ	5,12	138	DT8624-QZ	6,53	152
DT70523TM-QZ	398,65	165	DT7204-QZ	50,48	137	DT7533-QZ	5,12	138	DT8907-QZ	10,25	120
DT70535T-QZ	11,82	139	DT7206-QZ	19,92	137	DT7534-QZ	5,12	138	DT8908-QZ	11,09	120
DT70536T-QZ	11,82	139	DT7213-QZ	7,46	137	DT7535-QZ	5,76	138	DT8909-QZ	11,36	120
DT70537T-QZ	11,82	139	DT7231-QZ	7,46	137	DT7536-QZ	5,76	138	DT8910-QZ	11,36	120
DT70538T-QZ	11,82	139	DT7232-QZ	7,46	137	DT7537-QZ	5,76	138	DT8911-QZ	11,62	120
DT70547T-QZ	6,90	139	DT7233-QZ	7,46	137	DT7539-QZ	7,03	138	DT8912-QZ	10,53	120
DT70555T-QZ	15,64	166	DT7246-QZ	16,05	137	DT7540-QZ	7,65	138	DT8913-QZ	11,09	120
DT70556T-QZ	15,64	166	DT7253-QZ	9,58	137	DT7541-QZ	8,31	138	DT8914-QZ	12,17	120
DT70557T-QZ	16,88	166	DT7254-QZ	9,58	137	DT7551-QZ	10,85	138	DT8915-QZ	13,40	120
DT70558T-QZ	16,88	166	DT7255-QZ	9,58	137	DT7552-QZ	11,48	138	DT8916-QZ	11,36	120
DT70566T-QZ	7,32	139	DT7256-QZ	9,58	137	DT7553-QZ	11,48	138	DT8917-QZ	12,03	120
DT70567T-QZ	7,32	139	DT7258-QZ	9,58	137	DT7556-QZ	11,84	138	DT8918-QZ	15,46	120
DT70568T-QZ	7,32	139	DT7259-QZ	9,58	137	DT7701-QZ	6,53	138	DT8919-QZ	16,43	120
DT70569T-QZ	7,32	139	DT7266-QZ	33,92	137	DT7702-QZ	8,49	138	DT8920-QZ	12,61	120
DT70577T-QZ	17,85	165	DT7267-QZ	33,81	137	DT7800T-QZ	4,59	139	DT8921-QZ	12,99	120
DT70618T-QZ	17,85	165	DT7268-QZ	33,92	137	DT7801T-QZ	4,59	139	DT8922-QZ	13,13	120
DT70620-QZ	121,38	164	DT7274-QZ	10,65	166	DT7802T-QZ	4,59	139	DT8923-QZ	13,40	120
DT70702-QZ	42,15	166	DT7275-QZ	10,65	166	DT7803T-QZ	4,59	139	DT8924-QZ	13,95	120
DT70709-QZ	42,15	166	DT7276-QZ	10,65	166	DT7804T-QZ	4,59	139	DT8925-QZ	15,99	120
DT70711-QZ	68,93	167	DT7290-QZ	18,97	137	DT7926-XJ	170,10	163	DT8926-QZ	26,44	120
DT70712-QZ	61,04	167	DT7291-QZ	18,97	137	DT7969-QZ	31,79	166	DT8927-QZ	43,84	120
DT70716-QZ	31,92	168	DT7292-QZ	18,97	137	DT7969M-QZ	341,10	166	DT8928-QZ	14,76	120
DT70727-QZ	31,35	164	DT7293-QZ	18,97	137	DT7993T-QZ	7,06	139	DT8929-QZ	16,38	120
DT70728-QZ	47,58	164	DT7295-QZ	18,97	137	DT7994T-QZ	7,06	139	DT8930-QZ	19,95	120
DT70729-QZ	63,37	164	DT7296-QZ	18,97	137	DT7995T-QZ	7,06	139	DT8931-QZ	27,81	120
DT70730T-QZ	56,15	165	DT7373-QZ	7,06	139	DT7997T-QZ	8,76	139	DT8932-QZ	43,84	120
DT70731T-QZ	68,93	165	DT7381T-QZ	7,06	139	DT7998T-QZ	8,76	139	DT8933-QZ	16,82	120
DT70737T-QZ	68,93	165	DT7382T-QZ	7,06	139	DT7999T-QZ	8,76	139	DT8934-QZ	19,82	120
DT70743T-QZ	68,93	165	DT7384T-QZ	7,06	139	DT8087-QZ	35,80	125	DT8935-QZ	23,35	120
DT70751-QZ	64,48	164	DT7386T-QZ	7,06	139	DT8088-QZ	35,80	125	DT8936-QZ	35,83	120
DT70752-QZ	113,22	163	DT7387T-QZ	7,06	139	DT8090-QZ	106,73	125	DT8937-QZ	53,22	120
DT70753-QZ	66,71	163	DT7388T-QZ	7,06	139	DT8091-QZ	96,73	125	DT8938-QZ	25,76	120
DT70759-QZ	130,56	167	DT7390T-QZ	8,16	139	DT8108-QZ	25,57	135	DT8939-QZ	27,81	120
DT70760-QZ	140,76	167	DT7391T-QZ	8,16	139	DT8266-QZ	72,10	134	DT8940-QZ	31,25	120
DT70762-QZ	119,34	167	DT7392T-QZ	8,16	139	DT8267-QZ	73,25	134	DT8941-QZ	35,60	120
DT70763-QZ	119,34	167	DT7395T-QZ	8,16	139	DT8290-QZ	43,15	135	DT8942-QZ	53,91	120
DT70779T-QZ	72,27	168	DT7396T-QZ	8,16	139	DT8460-QZ	64,09	149	DT8950-QZ	88,13	120
DT70784-QZ	100,98	167	DT7398T-QZ	8,16	139	DT8461-QZ	64,09	149	DT8951-QZ	99,57	120
DT70785-QZ	100,98	167	DT7399T-QZ	8,16	139	DT8462-QZ	64,09	149	DT8955-QZ	90,42	120
DT70786-QZ	44,69	131	DT7401-QZ	7,85	138	DT8463-QZ	64,09	149	DT8956-QZ	100,72	120
DT70787-QZ	44,69	131	DT7402-QZ	7,85	138	DT8468-QZ	48,03	149	DT8957-QZ	109,87	120
DT70788-QZ	44,69	131	DT7403-QZ	7,85	138	DT8470-QZ	55,85	149	DT8965-QZ	126,00	120
DT70789-QZ	44,69	131	DT7404-QZ	7,85	138	DT8471-QZ	62,26	149	DT8966-QZ	133,35	120
DT70790-QZ	8,06	131	DT7462-QZ	5,63	138	DT8472-QZ	62,26	149	DT8967-QZ	133,35	120
DT70791-QZ	8,06	131	DT7463-QZ	5,63	138	DT8473-QZ	64,48	149	DT8968-QZ	148,05	120
DT70792-QZ	8,06	131	DT7464-QZ	6,26	138	DT8474-QZ	64,48	149	DT8969-QZ	182,70	120
DT70793-QZ	8,06	131	DT7465-QZ	8,76	138	DT8475-QZ	49,90	149	DT8971-QZ	159,60	120
DT70913T-QZ	18,00	166	DT7466-QZ	8,76	138	DT8476-QZ	49,90	149	DT8972-QZ	175,35	120
DT70914T-QZ	18,00	166	DT7467-QZ	9,37	138	DT8477-QZ	83,64	149	DT8976-QZ	98,95	163
DT70915T-QZ	18,00	166	DT7500-QZ	6,00	138	DT8478-QZ	81,00	149	DT9000-QZ	31,92	125
DT70916T-QZ	18,00	166	DT7506-QZ	229,50	168	DT8481-QZ	40,75	149	DT90001-QZ	9,58	152
DT71516-QZ	49,70	166	DT7507-QZ	122,40	168	DT8482-QZ	42,69	149	DT90002-QZ	11,48	152
DT71516M-QZ	537,54	166	DT7508-QZ	13,15	138	DT8483-QZ	40,75	149	DT90003-QZ	12,12	152
DT71521-QZ	6,72	166	DT7512-QZ	15,91	138	DT8486-QZ	40,75	149	DT90004-QZ	14,05	152
DT71522-QZ	6,72	166	DT7515-QZ	26,91	138	DT8550-QZ	8,88	152	DT90005-QZ	14,69	152
DT71565-QZ	42,15	166	DT7520-QZ	6,66	137	DT8551-QZ	8,88	152	DT90006-QZ	15,96	152
DT71566-QZ	64,48	167	DT7521-QZ	11,73	138	DT8552-QZ	8,21	152	DT90007-QZ	16,59	152
DT71567-QZ	20,40	166	DT7522-QZ	16,27	138	DT8620-QZ	6,76	152	DT90008-QZ	17,24	152
DT71569-QZ	92,28	167	DT7523-QZ	10,00	138	DT8621-QZ	6,76	152	DT90009-QZ	19,13	152
DT7170-QZ	9,58	137	DT7524-QZ	12,52	138	DT8622-QZ	6,53	152	DT90010-QZ	21,05	152

CODICE	€ S/IVA	PAG	CODICE	€ S/IVA	PAG	CODICE	€ S/IVA	PAG	CODICE	€ S/IVA	PAG
DT90011-QZ	26,80	152	DT90336-QZ	43,61	134	DT90430-QZ	21,86	135	DT9530-QZ	7,83	118
DT90012-QZ	35,80	152	DT90337-QZ	45,11	134	DT9400-QZ	66,38	123	DT9531-QZ	10,90	118
DT90013-QZ	21,05	152	DT90338-QZ	49,10	134	DT9401-QZ	77,83	123	DT9532-QZ	13,09	118
DT90014-QZ	23,61	152	DT90339-QZ	50,01	134	DT9405-QZ	74,39	123	DT9534-QZ	24,22	118
DT90015-QZ	24,91	152	DT90340-QZ	51,39	134	DT9406-QZ	84,69	123	DT9536-QZ	8,39	118
DT90016-QZ	170,34	169	DT90341-QZ	53,63	134	DT9409-QZ	76,68	123	DT9537-QZ	10,08	118
DT90017-QZ	318,24	169	DT90342-QZ	54,71	134	DT9410-QZ	88,13	123	DT9539-QZ	6,72	118
DT90238-QZ	67,82	164	DT90343-QZ	58,60	134	DT9411-QZ	77,83	123	DT9540-QZ	7,42	118
DT90239-QZ	7,51	133	DT90344-QZ	58,60	134	DT9412-QZ	97,28	123	DT9541-QZ	9,21	118
DT90240-QZ	8,63	133	DT90345-QZ	67,53	134	DT9415-QZ	120,75	123	DT9542-QZ	11,73	118
DT90241-QZ	10,00	133	DT90346-QZ	70,96	134	DT9416-QZ	82,40	123	DT9543-QZ	14,24	118
DT90242-QZ	11,14	133	DT90350-QZ	232,05	169	DT9417-QZ	91,56	123	DT9545-QZ	22,18	118
DT90243-QZ	12,38	133	DT90351-QZ	207,90	169	DT9418-QZ	133,35	123	DT9546-QZ	29,65	118
DT90244-QZ	16,27	133	DT90352-QZ	207,90	169	DT9419-QZ	85,84	123	DT9547-QZ	83,55	118
DT90245-QZ	17,51	133	DT90353-QZ	220,50	169	DT9420-QZ	93,85	123	DT9548-QZ	8,12	118
DT90246-QZ	80,05	130	DT90354-QZ	220,50	169	DT9421-QZ	157,50	123	DT9552-QZ	9,50	118
DT90247-QZ	132,60	130	DT90355-QZ	220,50	169	DT9422-QZ	93,85	123	DT9553-QZ	11,98	118
DT90248-QZ	72,27	130	DT90361-QZ	257,25	169	DT9423-QZ	107,58	123	DT9554-QZ	13,09	118
DT90292-QZ	8,13	133	DT90365-QZ	9,87	135	DT9424-QZ	93,85	123	DT9555-QZ	14,24	118
DT90293-QZ	9,37	133	DT90366-QZ	12,34	135	DT9425-QZ	111,02	123	DT9557-QZ	22,71	118
DT90294-QZ	43,81	159	DT90367-QZ	17,14	135	DT9426-QZ	157,50	123	DT9558-QZ	27,93	118
DT90295-QZ	21,95	134	DT90368-QZ	17,27	135	DT9427-QZ	103,01	123	DT9559-QZ	94,99	118
DT90296-QZ	19,91	134	DT90369-QZ	21,13	135	DT9428-QZ	119,70	123	DT9560-QZ	8,68	118
DT90297-QZ	21,95	134	DT90372-QZ	63,38	134	DT9429-QZ	112,16	123	DT9566-QZ	11,85	118
DT90298-QZ	19,57	134	DT90373-QZ	71,30	134	DT9430-QZ	124,95	123	DT9567-QZ	13,95	118
DT90299-QZ	20,51	134	DT90380-QZ	31,83	147	DT9431-QZ	182,70	123	DT9568-QZ	15,34	118
DT90300-QZ	20,28	134	DT90381-QZ	37,47	147	DT9433-QZ	133,35	123	DT9569-QZ	16,86	119
DT90301-QZ	19,57	134	DT90383-QZ	36,14	148	DT9434-QZ	135,45	123	DT9570-QZ	25,87	119
DT90302-QZ	19,56	134	DT90384-QZ	21,12	148	DT9435-QZ	144,90	123	DT9571-QZ	32,05	119
DT90303-QZ	20,13	134	DT90386-QZ	27,47	148	DT9436-QZ	212,10	123	DT9572-QZ	101,86	119
DT90304-QZ	21,97	134	DT90387-QZ	28,13	148	DT9438-QZ	162,75	123	DT9573-QZ	11,98	119
DT90305-QZ	21,04	134	DT90388-QZ	28,69	148	DT9439-QZ	211,05	123	DT9574-QZ	12,99	119
DT90306-QZ	22,45	134	DT90389-QZ	34,91	148	DT9440-QZ	176,40	123	DT9575-QZ	15,34	119
DT90307-QZ	23,89	134	DT90390-QZ	35,69	148	DT9441-QZ	176,40	123	DT9578-QZ	13,40	119
DT90308-QZ	24,84	134	DT90391-QZ	36,14	148	DT9442-QZ	192,15	123	DT9579-QZ	17,55	119
DT90309-QZ	25,07	134	DT90400-QZ	29,02	135	DT9443-QZ	214,20	123	DT9580-QZ	15,23	119
DT90310-QZ	26,82	134	DT90401-QZ	22,90	135	DT9445-QZ	232,05	123	DT9581-QZ	21,45	119
DT90311-QZ	23,89	134	DT90402-QZ	21,86	135	DT9446-QZ	307,65	123	DT9582-QZ	28,73	119
DT90312-QZ	24,24	134	DT90403-QZ	22,48	135	DT9447-QZ	290,85	123	DT9583-QZ	37,55	119
DT90313-QZ	24,02	134	DT90404-QZ	25,13	135	DT9448-QZ	345,45	123	DT9584-QZ	74,39	119
DT90314-QZ	24,84	134	DT90405-QZ	26,67	135	DT9449-QZ	399,00	123	DT9585-QZ	117,60	119
DT90315-QZ	22,45	134	DT90406-QZ	28,02	135	DT9450-QZ	435,75	123	DT9587-QZ	19,53	119
DT90316-QZ	26,10	134	DT90407-QZ	26,67	135	DT9502-QZ	6,86	118	DT9589-QZ	23,00	119
DT90317-QZ	26,79	134	DT90408-QZ	27,13	135	DT9503-QZ	9,94	118	DT9590-QZ	31,13	119
DT90318-QZ	25,41	134	DT90409-QZ	26,84	135	DT9504-QZ	5,61	118	DT9591-QZ	32,74	119
DT90319-QZ	28,28	134	DT90410-QZ	25,13	135	DT9505-QZ	6,31	118	DT9592-QZ	82,40	119
DT90320-QZ	25,99	134	DT90411-QZ	28,36	135	DT9506-QZ	10,90	118	DT9593-QZ	137,55	119
DT90321-QZ	30,61	134	DT90412-QZ	34,25	135	DT9507-QZ	18,12	118	DT9597-QZ	22,43	119
DT90322-QZ	30,68	134	DT90413-QZ	35,14	135	DT9508-QZ	6,72	118	DT9598-QZ	26,55	119
DT90323-QZ	31,48	134	DT90414-QZ	32,24	135	DT9509-QZ	6,45	118	DT9599-QZ	32,97	119
DT90324-QZ	28,84	134	DT90415-QZ	36,38	135	DT9514-QZ	5,18	118	DT9600-QZ	42,46	119
DT90325-QZ	32,62	134	DT90416-QZ	39,07	135	DT9515-QZ	5,75	118	DT9601-QZ	164,85	119
DT90326-QZ	34,34	134	DT90417-QZ	39,70	135	DT9516-QZ	9,63	118	DT9602-QZ	26,79	119
DT90327-QZ	35,03	134	DT90418-QZ	40,92	135	DT9517-QZ	10,90	118	DT9603-QZ	28,96	119
DT90328-QZ	35,48	134	DT90419-QZ	42,15	135	DT9518-QZ	23,81	118	DT9604-QZ	41,10	119
DT90329-QZ	36,62	134	DT90420-QZ	45,36	135	DT9520-QZ	7,12	118	DT9606-QZ	99,57	119
DT90330-QZ	36,62	134	DT90421-QZ	47,70	135	DT9521-QZ	6,72	118	DT9607-QZ	208,95	119
DT90331-QZ	37,66	134	DT90422-QZ	48,81	135	DT9524-QZ	5,89	118	DT9609-QZ	30,45	119
DT90332-QZ	39,14	134	DT90423-QZ	54,81	135	DT9525-QZ	6,58	118	DT9610-QZ	43,61	119
DT90333-QZ	40,64	134	DT90424-QZ	57,37	135	DT9526-QZ	9,79	118	DT9611-QZ	31,71	119
DT90334-QZ	40,17	134	DT90425-QZ	60,04	135	DT9528-QZ	6,45	118	DT9613-QZ	45,56	119
DT90335-QZ	42,69	134	DT90426-QZ	65,60	135	DT9529-QZ	6,58	118	DT9615-QZ	36,74	119

CODICE	€ S/IVA	PAG	CODICE	€ S/IVA	PAG	CODICE	€ S/IVA	PAG	CODICE	€ S/IVA	PAG
DT9616-QZ	48,07	119	DT99563-QZ	78,94	142	DW4543AIA-AE	2,20	158	DWE6411Z-IT	212,00	96
DT9617-QZ	169,05	119	DT99564-QZ	111,18	142	DW4549AIA-AE	5,68	158	DWE6423-QS	186,00	96
DT9618-QZ	49,79	119	DT99565-QZ	78,94	142	DW621-QS	464,00	97	DWE7485-QS	845,00	103
DT9619-QZ	68,67	119	DT99566-QZ	97,84	142	DW680-QS	311,00	96	DWE74911-XJ	257,00	103
DT9620-QZ	29,54	118	DT99567-QZ	118,32	142	DW682K-QS	337,00	97	DWE74912-XJ	166,00	103
DT9621-QZ	12,86	118	DT99568-QZ	78,08	142	DW733-QS	1.077,00	104	DWE7492-QS	1.039,00	103
DT9625-QZ	7,42	118	DT99569-QZ	97,84	142	DW743N-QS	1.563,00	102	DWE7800-QS	827,00	94
DT9630-QZ	3,45	119	DT99570-QZ	125,46	142	DW872-QS	855,00	93	DWF4010005	17,25	193
DT9635-QZ	3,34	119	DT99571-QZ	104,51	142	DW876-QS	1.563,00	104	DWF500025C	18,30	193
DT9641-QZ	3,70	119	DT99572-QZ	123,42	142	DWA4514IA-AE	2,04	158	DWF500025F	18,30	193
DT9642-QZ	4,49	119	DT99573-QZ	143,82	142	DWA4514SIA-AE	2,19	158	DWF500035C	20,30	193
DT9644-QZ	4,22	119	DT99574-QZ	128,52	142	DWA4522IA-AE	1,52	158	DWF500035F	20,30	193
DT9645-QZ	5,12	119	DT99575-QZ	146,88	142	DWA4522SIA-AE	1,75	158	DWF500038C	21,21	193
DT9646-QZ	7,91	119	DT99576-QZ	172,38	142	DWA4525SIA-AE	3,56	158	DWF500038F	21,21	193
DT9647-QZ	4,99	119	DT99591-QZ	129,54	149	DWA8011RIA-AE	7,00	158	DWF500045C	21,56	193
DT9648-QZ	6,13	119	DT99593-QZ	77,83	149	DWA8062SIA-AE	1,32	158	DWF500045F	21,56	193
DT9649-QZ	8,05	119	DTLRA-QZ	64,06	164	DWA8434IA-AE	1,42	158	DWF500055C	24,10	193
DT9650-QZ	6,51	119	DTM3022-QZ	6,90	153	DWA8434SIA-AE	1,62	158	DWF500055F	24,10	193
DT9651-QZ	7,53	119	DTM3023-QZ	6,90	153	DWC410-QS	243,00	87	DWH050-XJ	117,00	90
DT9653-QZ	9,19	119	DTM3025-QZ	6,90	153	DWD014S-QS	113,00	85	DWH051-XJ	103,00	90
DT9655-QZ	10,71	119	DTM3092-QZ	6,90	151	DWD024-QS	123,00	86	DWH052-XJ	98,00	90
DT9662-QZ	3,06	119	DTM3092-QZ	6,90	153	DWD024KS-QS	153,00	86	DWH079D-XJ	33,00	28
DT9663-QZ	2,95	119	DTM3093-QZ	6,90	151	DWD112S-QS	165,00	85	DWH079D-XJ	33,00	66
DT9664-QZ	3,45	119	DTM3093-QZ	6,90	153	DWD241-QS	337,00	86	DWH079D-XJ	33,00	88
DT9665-QZ	3,83	119	DTM3095-QZ	6,90	151	DWD522KS-QS	311,00	86	DWH161N-XJ	243,00	48
DT9679-QZ	96,73	163	DTM3095-QZ	6,90	153	DWD524KS-QS	343,00	86	DWH201D-XJ	74,00	28
DT9680-QZ	41,90	120	DTM3103-QZ	8,37	153	DWE1622K-QS	1.549,00	86	DWH201D-XJ	74,00	66
DT9681-QZ	53,79	120	DTM3105-QZ	8,37	153	DWE305PK-QS	296,00	95	DWH201D-XJ	74,00	89
DT9682-QZ	53,79	120	DTM3107-QZ	8,37	153	DWE315KT-QS	291,00	94	DWHT0-10249	20,85	197
DT9683-QZ	58,83	120	DTM3123-QZ	11,16	153	DWE349-QS	192,00	95	DWHT0-20123	24,90	198
DT9684-QZ	56,88	120	DTM3125-QZ	11,16	153	DWE397-QS	598,00	95	DWHT0-20547	39,46	198
DT9685-QZ	62,95	120	DTM3127-QZ	11,16	153	DWE398-QS	624,00	95	DWHT0-34093	51,11	196
DT9686-QZ	60,27	120	DTM8551-QZ	11,03	153	DWE4036-QS	82,00	91	DWHT0-43003	39,88	196
DT9687-QZ	66,47	120	DTM8552-QZ	11,03	153	DWE4056-QS	91,00	91	DWHT0-43172	109,83	196
DT9688-QZ	64,09	120	DTM8558-QZ	11,16	153	DWE4057-QS	119,00	91	DWHT0-43224	52,05	196
DT9689-QZ	68,67	120	DTM8562-QZ	8,37	153	DWE4156-QS	106,00	91	DWHT0-43248	73,26	196
DT9690-QZ	67,53	120	DTM8621-QZ	10,94	153	DWE4157-QS	115,00	91	DWHT0-55524	24,46	199
DT9691-QZ	72,10	120	DTM8622-QZ	10,94	153	DWE4206-QS	158,00	91	DWHT0-58018	16,41	198
DT9692-QZ	77,83	120	DTM8624-QZ	10,94	153	DWE4207-QS	159,00	91	DWHT0-70263	17,30	200
DT9693-QZ	70,96	120	DTM8655-QZ	11,16	153	DWE4217-QS	162,00	91	DWHT0-70275	33,16	200
DT9694-QZ	74,39	120	DTM8656-QZ	11,16	153	DWE4237-QS	166,00	91	DWHT0-70276	33,16	200
DT9695-QZ	77,83	120	DTM8659-QZ	11,03	153	DWE4238-QS	224,00	92	DWHT0-70277	33,16	200
DT9696-QZ	82,40	120	DTM8660-QZ	11,03	153	DWE4257-QS	252,00	91	DWHT0-70485	99,37	200
DT9700-QZ	29,36	163	DTM8663-QZ	7,53	153	DWE4277-QS	204,00	91	DWHT0-74274	24,56	200
DT9803-QZ	46,58	119	DTM8664-QZ	7,52	153	DWE4347-QS	309,00	92	DWHT0-74431	24,24	200
DT9812-QZ	43,72	119	DTM8667-QZ	6,90	153	DWE4357-QS	323,00	92	DWHT0-74432	26,33	200
DT9815-QZ	49,67	119	DTM8668-QZ	6,90	153	DWE4369-QS	323,00	92	DWHT0-83139	20,05	199
DT9818-QZ	76,68	119	DTM8671-QZ	8,37	153	DWE4559-QS	258,00	92	DWHT0-83140	22,70	199
DT9827-QZ	55,16	119	DTM8675-QZ	11,16	153	DWE4579-QS	307,00	92	DWHT0-83185	45,81	199
DT9830-QZ	67,88	119	DTM8680-QZ	18,76	153	DWE46150-XJ	112,00	93	DWHT0-83186	59,20	199
DT9834-QZ	61,80	119	DTM8681-QZ	17,51	153	DWE46225-XJ	173,00	92	DWHT0-83187	66,45	199
DT9837-QZ	80,12	119	DTM8682-QZ	17,51	153	DWE46229-XJ	243,00	92	DWHT0-83192	28,75	199
DT9839-QZ	72,10	119	DTM8683-QZ	17,51	153	DWE4884-QS	161,00	93	DWHT0-83193	32,27	199
DT9841-QZ	92,70	119	DTM8684-QZ	17,51	153	DWE492-QS	173,00	92	DWHT0-83194	37,45	199
DT9846-QZ	79,28	119	DW03101-XJ	318,00	78	DWE496-QS	239,00	92	DWHT0-83195	41,86	199
DT99552-QZ	52,14	147	DW055PL-XJ	60,00	78	DWE4997-QS	389,00	93	DWHT10992-0	19,18	197
DT99553-QZ	41,70	147	DW0822-XJ	323,00	78	DWE550-QS	208,00	94	DWHT10993-0	30,09	197
DT99554-QZ	36,48	147	DW088CG-XJ	296,00	78	DWE560-QS	216,00	94	DWHT10999-0	19,18	197
DT99555-QZ	45,58	147	DW088K-XJ	230,00	78	DWE576K-QS	356,00	94	DWHT11004-2	7,27	197
DT99560-QZ	50,81	142	DW088KTRI-XJ	337,00	78	DWE625-QS	723,00	97	DWHT11719-0	2,75	197
DT99561-QZ	72,27	142	DW096PK-XJ	648,00	83	DWE627KT-QS	778,00	97	DWHT11726-0	4,52	197
DT99562-QZ	58,59	142	DW275KN-QS	252,00	85	DWE6411-QS	173,00	96	DWHT14673-0	32,94	198

CODICE	€ S/IVA	PAG	CODICE	€ S/IVA	PAG	CODICE	€ S/IVA	PAG	CODICE	€ S/IVA	PAG
DWHT14674-0	32,94	198	DWST08330-1	200,00	111	DWV905M-QS	888,00	104	MP17197-QZ	10,00	207
DWHT14675-0	32,94	198	DWST08510-1	337,00	112	DWV9110-XJ	24,00	106	MP17198-QZ	15,00	207
DWHT34218-0	48,69	196	DWST08520-1	375,00	112	DWV9130-XJ	24,00	106	MP17740-QZ	9,00	206
DWHT36098-1	7,82	196	DWST08530-1	216,00	113	DWV9220-XJ	81,00	106	MP17741-QZ	9,00	206
DWHT36917-0	36,58	196	DWST08550-1	88,00	113	DWV9316-XJ	86,00	105	MP17742-QZ	37,00	209
DWHT36928-0	40,10	196	DWST1-70705	66,00	108	DWV9340-XJ	87,00	105	MP17743-QZ	50,00	209
DWHT38114-0	23,60	196	DWST1-70706	78,00	109	DWV9345-XJ	68,00	105	MP17778-QZ	14,00	207
DWHT38128-0	26,74	196	DWST1-71196	192,00	109	DWV9350-XJ	70,00	105	MP17844-QZ	183,00	204
DWHT42525-0	26,11	196	DWST1-71228	40,00	109	DWV9390-XJ	33,00	51	MP17848-QZ	324,00	205
DWHT51003-0	50,56	198	DWST1-71229	76,00	109	DWV9400-XJ	40,00	105	MP17850-QZ	50,00	209
DWHT51004-0	54,09	198	DWST1-75654	64,00	111	DWV9401-XJ	38,00	105	MP17856-QZ	239,00	205
DWHT51005-0	57,51	198	DWST1-75676	180,00	113	DWV9402-XJ	40,00	105	MP17857-QZ	239,00	205
DWHT51135-0	67,97	198	DWST1-75694	187,00	112	DWV9470-XJ	118,00	103	MP97077-QZ	241,00	208
DWHT51138-0	83,50	198	DWST1-79210	115,00	108	DWV9510-XJ	102,00	105	MP97091-QZ	175,00	207
DWHT55518-1	16,11	199	DWST1-81078-QW	368,00	109	DX3721	66,30	159	MP97092-QZ	608,00	208
DWHT55528-1	20,93	199	DWST17871-1	148,00	110	DX7921-AE	2,55	158	MP97150-QZ	211,00	208
DWHT56158-1	52,33	198	DWST60101-1	134,00	107	DX7927-AE	1,88	158	MP97465-IT	333,00	207
DWHT62056-0	34,81	200	DWST60102-1	114,00	107	DX7941-AE	2,75	158	MP97472-IT	3,00	211
DWHT62057-0	13,77	200	DWST60103-1	74,00	107	DX7967-AE	3,33	158	MP97505-QZ	234,00	205
DWHT68001-0	24,46	200	DWST60104-1	86,00	107	DX7987-AE	3,83	158	MP97506-QZ	234,00	205
DWHT75900-0	66,21	199	DWST60105-1	79,00	107	DZE591-XJ	39,00	49	MP97526-QZ	107,00	205
DWHT77100-XJ	93,00	78	DWST60106-1	102,00	107	DZN930-XJ	129,00	45	MP97528-QZ	107,00	205
DWHT77200-XJ	178,00	78	DWST60107-1	178,00	107	DZ06225-QZ	24,30	71	MP97533-QZ	196,00	205
DWHT78200-XJ	228,00	78	DWST60510-1	1.293,00	113	DZ06325-QZ	26,70	71	MP97551-QZ	520,00	209
DWHT9-10354	18,00	197	DWST60520-1	974,00	113	DZ06425-QZ	24,30	72	MP98492-XC	680,00	208
DWHTTR350-0	51,45	199	DWST82732-1	35,00	110	DZ06430-QZ	26,67	72	PB850-QZ	35,00	35
DWMT19237-1	148,17	200	DWST82800-1	48,00	113	DZ06440-QZ	34,02	72	PB891.92-QZ	40,00	35
DWMT19241-1	130,76	201	DWST82805-1	11,00	113	DZ06525-QZ	26,70	71	PB900.899-QZ	40,00	35
DWMT19261-0	102,89	201	DWST82813-1	11,00	113	DZ06530-QZ	27,52	71	PB901.03-QZ	35,00	25
DWMT74737-0	120,30	168	DWST82816-0	21,00	113	DZ06540-QZ	36,58	71	PB921.22.23-QZ	35,00	35
DWMT81534-1	294,68	201	DWST82820-0	15,00	113	FONDO-IT	3,00	211	PB961-QZ	40,00	35
DWMT81610-0	85,37	201	DWST82823-1	21,00	113	MA00602-QZ	22,00	207	PB964-QZ	40,00	35
DWP-CPACK5	37,00	66	DWST82968-1	52,00	108	MA00604-QZ	23,00	207	STHT8-73703	74,00	204
DWP849X-QS	318,00	93	DWST82990-1	97,00	108	MA00606-QZ	27,00	207			
DWS5021-XJ	95,00	95	DWST82991-1	97,00	108	MA00612-QZ	15,00	207			
DWS5021-XJ	95,00	98	DWST83293-1	76,00	111	MA00679-QZ	50,00	210			
DWS5022-XJ	111,00	95	DWST83294-1	86,00	111	MA00823-QZ	36,00	210			
DWS5022-XJ	111,00	98	DWST83295-1	178,00	112	MC03981-XJ	81,00	207			
DWS5023-XJ	222,00	95	DWST83342-1	98,00	111	MDW0008-XJ	534,60	208			
DWS5023-XJ	222,00	98	DWST83343-1	67,00	109	MP00631-QZ	424,00	204			
DWS5025-XJ	63,00	95	DWST83344-1	71,00	108	MP00640-QZ	382,00	204			
DWS5025-XJ	63,00	98	DWST83345-1	52,00	108	MP00641-QZ	283,00	204			
DWS5026-XJ	86,00	95	DWST83346-1	50,00	108	MP00643-QZ	88,00	204			
DWS5026-XJ	86,00	98	DWST83347-1	132,00	109	MP00660-QZ	7,00	206			
DWS5029-XJ	40,00	95	DWST83392-1	43,00	110	MP00661-QZ	18,00	206			
DWS5029-XJ	40,00	98	DWST83394-1	79,00	111	MP00662-QZ	5,00	206			
DWS5030-XJ	40,00	95	DWST83395-1	118,00	109	MP00663-QZ	6,00	206			
DWS5030-XJ	40,00	98	DWST83401-1	533,00	112	MP00664-QZ	3,00	211			
DWS5031-XJ	86,00	98	DWST83402-1	332,00	112	MP00666-QZ	2,00	207			
DWS5032-XJ	41,00	95	DWST83407-1	16,00	111	MP00677-QZ	121,00	204			
DWS5032-XJ	41,00	98	DWST83408-1	19,00	111	MP00679-QZ	135,00	204			
DWS520KT-QS	508,00	94	DWST83411-1	198,00	110	MP00724-QZ	6,00	206			
DWS520KTR-QS	617,00	94	DWST83412-1	308,00	110	MP00725-QZ	9,00	206			
DWS727-QS	1.242,00	99	DWST83471-QW	309,00	111	MP00726-QZ	19,00	206			
DWS774-QS	566,00	99	DWST83517-1	210,00	110	MP16506-QZ	149,00	204			
DWS777-QS	512,00	99	DWST83522-1	147,00	110	MP16507-QZ	324,00	205			
DWS778-QS	895,00	99	DWST83524-1	114,00	110	MP16883-QZ	69,00	206			
DWS780-QS	1.563,00	99	DWST83529-1	173,00	111	MP16884-QZ	57,00	209			
DWST08017-1	28,00	109	DWST83541-1	57,00	108	MP16888-QZ	3,00	207			
DWST08017-9	161,00	109	DWV9000-XJ	27,00	106	MP16889-QZ	22,00	210			
DWST08035-1	64,00	110	DWV901LT-QS	670,00	104	MP17058-QZ	21,00	210			
DWST08061-1	305,00	111	DWV905H-QS	1.077,00	105	MP17085-QZ	104,00	209			

CONDIZIONI GENERALI DI VENDITA STANLEY BLACK&DECKER**1. NORMATIVA CONTRATTUALE**

Le ordinazioni sono assunte da STANLEY BLACK&DECKER ITALIA S.r.l. (in seguito "il Venditore") alle condizioni sotto specificate che si intendono accettate dal Compratore con il conferimento dell'ordine; eventuali deroghe saranno efficaci solo se concordate per iscritto tra le parti.

2. CARATTERISTICHE DEI PRODOTTI

I pesi, le dimensioni, i prezzi, i colori e gli altri dati figuranti nei cataloghi, prospetti, circolari, od altri documenti illustrativi del Venditore, hanno carattere di indicazioni approssimative e quindi non impegnative; il Venditore si riserva di variare in qualsiasi momento, senza preavviso, i dati tecnici o costruttivi dei suoi prodotti, ed il loro confezionamento.

3. ORDINI - RIMANENZE - CONFEZIONI E IMBALLO

- 3.1 Salvo quanto indicato al punto 4.1, gli ordini sono irrevocabili da parte del Compratore senza possibilità di ulteriori aggiunte da parte del Compratore. Il Venditore può accettare l'ordine mediante spedizione della merce, conformemente all'art. 1327 c.c.
- 3.2 Il Venditore ha la facoltà di evadere l'ordine solo in parte o in diverse riprese. Nel caso di evasione incompleta dell'ordine, sarà inviata settimanalmente una **DISTINTA RIMANENZE** aggiornata che annulla ogni eventuale distinta precedente. I prodotti non inviati verranno inclusi, nei limiti delle disponibilità, nella spedizione successiva.
- 3.3 Nell'ordine dev'essere specificato il codice dell'articolo e le relative quantità, omettendo di indicare, ad esempio, prezzi, sconto e condizioni di pagamento (specificare solo: "Condizioni in vigore"); eventuali indicazioni aggiuntive saranno considerate non apposte.
- 3.4 I quantitativi, per ogni articolo e misura, debbono essere ordinati attenendosi alle confezioni standard del Venditore, come indicato nell'apposita colonna del listino del Venditore. Quantità non conformi alle confezioni standard indicate saranno automaticamente elevate al multiplo superiore.

4. TERMINI DI CONSEGNA

- 4.1 I termini di consegna eventualmente concordati dalle parti sono computati per giorni lavorativi, hanno natura meramente indicativa e non vincolano quindi il Venditore. Tuttavia, in presenza di un ritardo imputabile al Venditore che superi i 120 giorni, il Compratore potrà risolvere il contratto di vendita relativamente ai prodotti di cui la consegna è ritardata con un preavviso di 20 giorni, da comunicarsi per iscritto al Venditore.
- 4.2 Non si considera imputabile a STANLEY BLACK&DECKER ITALIA S.r.l. alcuna responsabilità d'ordine patrimoniale o altro per l'eventuale ritardo dovuto a cause di forza maggiore o ad atti od omissioni del Compratore.
- 4.3 Salvo il caso di dolo o colpa grave del Venditore, è espressamente escluso qualsiasi risarcimento del danno per mancata o ritardata consegna dei prodotti.

5. RESA E SPEDIZIONE - RISERVA DI PROPRIETÀ - ORDINI PICCOLO IMPORTO

- 5.1 Minimo d'ordine: 300€: gli ordini di importo inferiore non verranno presi in carico.
- 5.2 La fornitura dei prodotti s'intende in porto franco e cioè con spese di trasporto a carico del Venditore, e con mezzi di trasporto scelti da quest'ultimo. È esclusa la spedizione diretta a clienti del Compratore. I rischi passano al Compratore al più tardi con la consegna della merce al primo trasportatore.
- 5.3 Per gli ordini di piccolo importo viene addebitato un contributo per la gestione degli ordini stessi, in particolare:
 – per gli ordini di importo inferiore a € 500,00 saranno addebitati in fattura, a titolo di contributo gestione piccoli ordini, € 20,00 + IVA
 – per gli ordini tra € 500,00 e € 1.000,00 saranno addebitati in fattura, a titolo di contributo gestione piccoli ordini, € 12,00 + IVA
 – per gli ordini superiori o pari a € 1.000,00 non vi sarà alcun addebito.
- 5.4 Qualora il Compratore desideri, per un ordine, la creazione urgente della consegna del materiale disponibile, viene addebitato in sede di fatturazione un costo fisso per il servizio pari a € 7,00; non è previsto un corriere dedicato per queste consegne.

6. RECLAMI - PRODOTTI NON CONFORMI ALL'ORDINATO

- 6.1 Eventuali reclami relativi allo stato dell'imballo, quantità o caratteristiche esteriori dei prodotti (od altri vizi apparenti), dovranno essere notificati al Venditore per iscritto, a pena di decadenza, **entro 8 giorni dalla data di ricevimento dei prodotti**. Inoltre, ove la merce o il relativo imballaggio risultino danneggiati o in presenza di merce o colli mancanti, il Compratore è tenuto a formulare le riserve specifiche nei confronti del trasportatore, **riserve di carattere generico non hanno alcuna validità**.
- 6.2 Eventuali reclami relativi a difetti non individuabili mediante un diligente controllo al momento del ricevimento (vizi occulti) dovranno essere notificati al Venditore, a pena di decadenza, entro 15 giorni dalla data della scoperta del difetto e comunque non oltre dodici mesi dalla consegna. Il reclamo dovrà specificare con precisione il difetto riscontrato ed i prodotti cui esso si riferisce.
- 6.3 È inteso che eventuali reclami o contestazioni non danno diritto al Compratore di sospendere o comunque ritardare i pagamenti dei prodotti oggetto di contestazione, né, tanto meno, di altre forniture.
- 6.4 Nel caso di consegna di prodotti non conformi all'ordinato, il Compratore dovrà avvisare il Venditore entro 15 giorni dalla data di ricevimento per concordarne la restituzione da effettuarsi in porto franco. La merce resa dovrà essere accompagnata dalla relativa bolla di accompagnamento con la dicitura **MERCE NON CONFORME ALL'ORDINATO**. I relativi accrediti saranno emessi esclusivamente a cura del Venditore.
- 6.5 Il Compratore non potrà effettuare resi di merce a qualsivoglia titolo, se non previa autorizzazione scritta del Venditore.

7. GARANZIA PER VIZI

- 7.1 Il Venditore si impegna a porre rimedio ad eventuali vizi dei prodotti a lui imputabili, verificatisi entro dodici mesi dalla consegna dei prodotti. Il Venditore sostituirà o riparerà gratuitamente il Prodotto riscontrato difettoso all'origine se reso con relativa bolla di accompagnamento sulla quale dovranno essere indicati, oltre alla dicitura **MERCE DIFETTOSA**, gli estremi del documento assoggettato all'imposta emesso all'atto di vendita. Le spese di trasporto dei prodotti da sostituire o riparare e dei prodotti sostituiti o riparati sono a carico del Venditore.
- 7.2 La suddetta garanzia non si applica a prodotti che presentano normale usura, segni di manomissione o di uso improprio, non si applica inoltre ai prodotti di consumo, ossia i prodotti che si usurano o si danneggiano per effetto del normale utilizzo, come ad esempio guarnizioni, cuscinetti, lame di seghe, pile e batterie. Le spese di trasporto dei prodotti da sostituire o riparare e dei prodotti sostituiti o riparati sono a carico dell'utilizzatore.
- 7.3 Per tutte le informazioni e i dettagli operativi della politica di garanzia, si rimanda al sito internet www.2helpu.com, sezione Garanzia.

8. PREZZI

- 8.1 Salvo patto contrario, i prezzi sono quelli riportati nel listino ufficiale del venditore, imballo normale e trasporto compreso (nei limiti indicati al precedente articolo 5). Tali prezzi possono essere comunque modificati in ogni momento dal Venditore.
- 8.2 I prezzi si intendono al netto dell'IVA, di eventuali imposte o tasse, nonché di tributi, diritti ed oneri fiscali.

9. CONDIZIONI DI PAGAMENTO

- 9.1 Il pagamento dev'essere fatto esclusivamente al Venditore alle condizioni convenute.
- 9.2 Sconti per pagamenti a ricevimento fattura vanno calcolati sull'importo netto della merce, escluso imballo, spese postali o di trasporto e IVA. Trascorsi 15 giorni dalla data della fattura o dal periodo concordato, si intende revocato il beneficio dello sconto condizionato e pertanto la rimessa va effettuata per il totale della fattura. Il pagamento pattuito a mezzo tratte non deroga al disposto di cui alla prima parte del penultimo comma art. 1182 c.c..
- 9.3 In caso di ritardato pagamento, l'acquirente si obbliga a corrispondere gli interessi di mora e compensativi al tasso previsto semestralmente dal D.Lgs.9 Ottobre 2002, n. 231 (Attuazione della direttiva 2000/35/CE).
- 9.4 Il Compratore non è autorizzato ad effettuare alcuna deduzione dal prezzo pattuito (ad es. in caso di pretesi difetti dei prodotti), se non previo accordo scritto con il Venditore.
- 9.5 Qualora il Venditore abbia motivo di temere che il Compratore non possa o non intenda pagare i prodotti alla data pattuita, egli potrà subordinare la consegna dei prodotti alla prestazione di adeguate garanzie di pagamento (ad es. fideiussione o garanzia bancaria). Inoltre, in caso di ritardi di pagamento, il Venditore potrà modificare unilateralmente i termini di eventuali altre forniture e/o sospendere l'esecuzione fino all'ottenimento di adeguate garanzie di pagamento.

10. FORO COMPETENTE

- 10.1 Per ogni controversia derivante dal contratto o ad esso collegata sarà esclusivamente competente il foro di Monza; tuttavia, in deroga a quanto sopra, il Venditore avrà sempre la facoltà di adire il foro del Compratore.

11. Iscrizione registro A.E.E. nr. IT0912000006405. iscrizione registro pile nr. IT09120P00002011



Attraverso il continuo miglioramento dei processi produttivi e dei controlli sull'inquinamento, DeWALT si impegna con tutte le proprie forze per eccellere nella gestione delle problematiche ambientali, nella salvaguardia della salute e nella promozione della sicurezza.

Richiediamo ai nostri managers e dipendenti di mantenere i nostri impianti produttivi ai più elevati standard, di minimizzare la produzione di rifiuti, di utilizzare materiali riciclabili nel pieno rispetto di tutte le normative nazionali ed internazionali.

In linea con le scelte di cui sopra, DeWALT ha deciso di affidarsi al Consorzio ERP Italia per la gestione del fine vita dei suoi elettroutensili e delle sue batterie, oltre che per la conformità alle Direttive RAEE e Pile & Accumulatori. Il Consorzio ERP Italia, Sistema Collettivo senza scopo di lucro, fa parte del Gruppo Landbell, che è presente in 18 Paesi con 43 Sistemi Collettivi.

Il Gruppo, leader del settore, assolve alle normative vigenti nel rispetto dell'EPR Extended Producer Responsibility, ha portato a riciclare oltre 4.314.326 tonnellate di RAEE, più di 132.305 tonnellate di batterie esauste e oltre 7.908.364 tonnellate di imballaggi in Europa e conta più di 36.680 Produttori aderenti.

È importante assicurare ai RAEE una corretta gestione, evitando di gettarli insieme agli altri rifiuti o di abbandonarli in natura dove essi inquinano aria, acqua, suolo e rappresentano un serio pericolo per la salute dell'uomo.

Quando si decide di disfarsi della propria vecchia Apparecchiatura Elettrica ed Elettronica (AEE) ci sono 3 possibilità:

- conferirla presso i punti di raccolta comunali organizzati su tutto il territorio nazionale (<https://www.cdcrree.it/centri-di-raccolta-comunali/>);
- consegnarla ad un distributore nel momento in cui si acquista un prodotto nuovo ed equivalente;
- conferire i RAEE di piccolissime dimensioni (<25 cm) provenienti dai nuclei domestici gratuitamente e senza alcun vincolo di acquisto ("uno contro zero") presso i rivenditori che abbiano superfici di vendita di AEE al dettaglio di almeno 400 m² o che espongano avviso indicante la possibilità di lasciare tali rifiuti.

Analogamente, pile e accumulatori esausti devono essere portati alle piattaforme comunali, alle altre strutture di raccolta istituite dal servizio pubblico o presso i rivenditori che espongano avviso indicante la possibilità di lasciarli presso i propri punti vendita (<https://www.raccogliamopile.it/> - "trova il punto di raccolta").

All'interno degli impianti autorizzati ove sono conferiti, i RAEE e le pile subiscono svariati processi di trattamento, così da evitare la dispersione di gas nocivi e polveri tossiche e recuperare metalli preziosi.

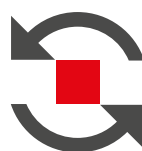

**European
Recycling
Platform**

A Landbell Group Partner

www.DEWALT.it

DW00-IT - 01/26

DEWALT

DEWALT
Via Energy Park 6 - 20871 Vimercate (MB)
Telefono +39.02.82953653
e-mail: dewalt.italia@dewalt.com