

**DEWALT**



# GAMMA GIARDINO CATALOGO 2026



**DEWALT**

## **NUOVA GAMMA DEWALT COMMERCIAL OUTDOOR**

Potenzia le tue attività di giardinaggio con la nuova gamma DEWALT Commercial Outdoor, progettata specificamente per giardinieri e arboricoltori professionisti che richiedono affidabilità, prestazioni ed efficienza.

Questa gamma all'avanguardia offre potenza, prestazioni e autonomia pari a quelle dei motori a scoppio, ma senza rumore, vibrazioni o emissioni nocive.

Costruiti per durare, tutti gli utensili della gamma sono realizzati con materiali di alta qualità, garantendo una durata eccezionale e una maggiore durata del prodotto. Il pannello di controllo a LED offre un controllo intuitivo dell'utensile, mentre la facile manutenzione riduce al minimo i tempi di fermo, consentendoti di concentrarti sul lavoro da svolgere.

Ciò che distingue questa gamma è l'innovativa tecnologia delle batterie Flexvolt, che offre una flessibilità senza pari. Utilizza le stesse batterie sia per i tuoi utensili da 18V che per quelli da 54V, creando un sistema integrato che si adatta ad ogni tua esigenza.





**54V XR FLEX VOLT**

# NOVITÀ

## DECESPUGLIATORE XR 54V FLEXVOLT DCMST911/DCMST922

54V XR FLEXVOLT



### IMPUGNATURA A "D"

#### DCMST911

Decespugliatore 54V 42 cm con impugnatura a "D"

Dotato di tracolla e testina con filo 2,4 mm.

Versione solo corpo macchina. Batteria e caricabatteria acquistabili separatamente.

439<sup>00</sup> €  
IVA INCLUSA



DCMST911N-XJ	
VOLTAGGIO	54V
MOTORE	BRUSHLESS
VELOCITÀ DI TAGLIO	3 VELOCITÀ VARIABILI. 0-5100 RPM
LARGHEZZA DI TAGLIO	42 CM
TIPOLOGIA TESTINA	BATTI E VAI
TIPOLOGIE DI FILO COMPATIBILI	2 MM - 2.7 MM (2.4 MM INCLUSO)
PESO (CORPO MACCHINA)	5.9 KG
RUMOROSITÀ (L <sub>PA</sub> / L <sub>WA</sub> )	83 DB(A) / 94 DB(A)
VIBRAZIONI	≤2.5 M/S <sup>2</sup>

### IMPUGNATURA A MANUBRIO

#### DCMST922

Decespugliatore 54V 42 cm con impugnatura a manubrio

Dotato di tracolla e testina con filo 2,4 mm.

Versione solo corpo macchina. Batteria e caricabatteria acquistabili separatamente.

499<sup>00</sup> €  
IVA INCLUSA



DCMST922N-XJ	
VOLTAGGIO	54V
MOTORE	BRUSHLESS
VELOCITÀ DI TAGLIO	3 VELOCITÀ VARIABILI. 0-5100 RPM
LARGHEZZA DI TAGLIO	42 CM
TIPOLOGIA TESTINA	BATTI E VAI
TIPOLOGIE DI FILO COMPATIBILI	2 MM - 2.7 MM (2.4 MM INCLUSO)
PESO (CORPO MACCHINA)	6.6 KG
RUMOROSITÀ (L <sub>PA</sub> / L <sub>WA</sub> )	83 DB(A) / 94 DB(A)
VIBRAZIONI	≤3.9 M/S <sup>2</sup>

# NOVITÀ

## DECESPUGLIATORE XR 54V FLEXVOLT DCMBC812/DCMBC823

54V XR FLEX VOLT

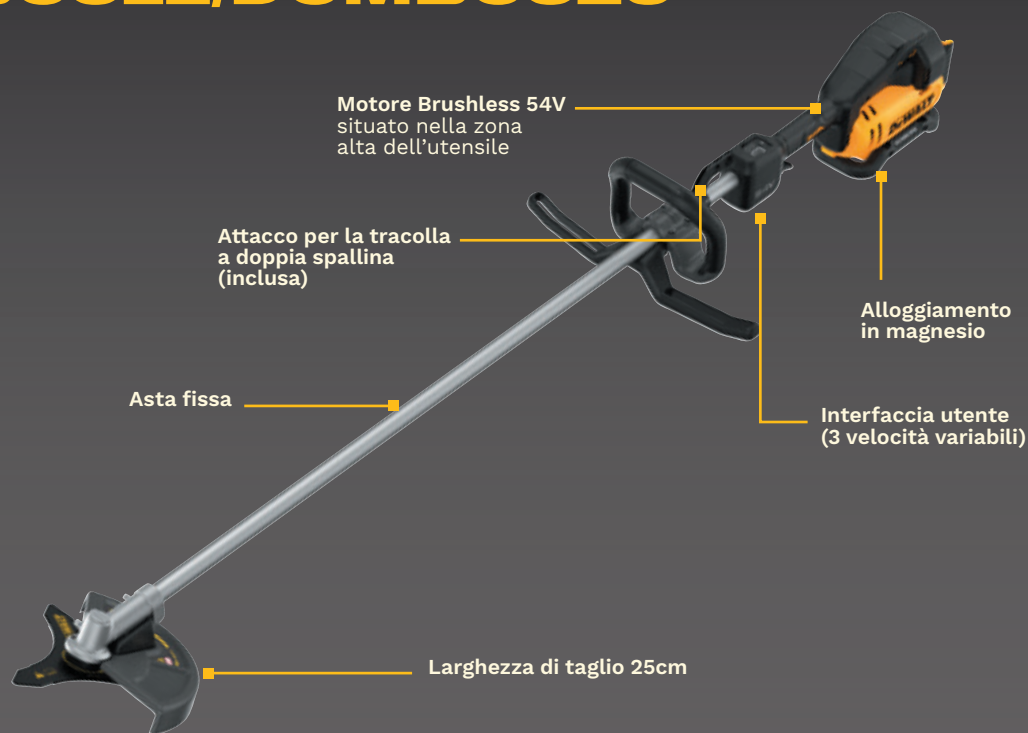

### IMPUGNATURA A "D"

#### DCMBC812

Decespugliatore a lama tripla 54V 25 cm con impugnatura a "D"

Dotato di tracolla a doppia spallina e lama tripla.

Versione solo corpo macchina.  
Batteria e caricabatteria  
acquistabili separatamente.

499<sup>00</sup> €  
IVA INCLUSA



DCMBC812N-XJ	
VOLTAGGIO	54V
MOTORE	BRUSHLESS
VELOCITÀ DI TAGLIO	3 VELOCITÀ VARIABILI. 0-5100 RPM
LARGHEZZA DI TAGLIO	25 CM
PESO (CORPO MACCHINA)	6.8 KG
RUMOROSITÀ (L <sub>PA</sub> / L <sub>WA</sub> )	84 DB(A) / 94 DB(A)
VIBRAZIONI	≤5.0 M/S <sup>2</sup>

### IMPUGNATURA A MANUBRIO

#### DCMBC823

Decespugliatore a lama tripla 54V 25 cm con impugnatura a manubrio

Dotato di tracolla a doppia spallina e lama tripla.

Versione solo corpo macchina.  
Batteria e caricabatteria  
acquistabili separatamente.

549<sup>00</sup> €  
IVA INCLUSA



DCMBC823N-XJ	
VOLTAGGIO	54V
MOTORE	BRUSHLESS
VELOCITÀ DI TAGLIO	3 VELOCITÀ VARIABILI. 0-5100 RPM
LARGHEZZA DI TAGLIO	25 CM
PESO (CORPO MACCHINA)	7.2 KG
RUMOROSITÀ (L <sub>PA</sub> / L <sub>WA</sub> )	84 DB(A) / 94 DB(A)
VIBRAZIONI	≤5.0 M/S <sup>2</sup>

# NOVITÀ

## DECESPUGLIATORE XR 54V FLEXVOLT DCMBC723

54V XR FLEX VOLT



### DECESPUGLIATORE FORESTALE

#### DCMBC723

Decespugliatore lama forestale  
circolare 54V 25cm

Dotato di tracolla a doppia spallina e lama circolare.

Versione solo corpo macchina.

Batteria e caricabatteria  
acquistabili separatamente.

629<sup>00</sup> €  
IVA INCLUSA

DCMBC723N-XJ	
VOLTAGGIO	54V
MOTORE	BRUSHLESS
VELOCITÀ DI TAGLIO	3 VELOCITÀ VARIABILI. 0-5100 RPM
LARGHEZZA DI TAGLIO	25 CM
PESO (CORPO MACCHINA)	7.6 KG
RUMOROSITÀ (L <sub>PA</sub> / L <sub>WA</sub> )	86 DB(A) / 100 DB(A)
VIBRAZIONI	≤4.6 M/S <sup>2</sup>



# NOVITÀ

## AUTONOMIE DECESPUGLIATORI 54V



	<b>VELOCITÀ</b>	<b>RPM</b>	<b>54V 9AH DCB547</b>	<b>54V 12AH DCB548</b>	<b>54V 15AH DCB549</b>
	BASSA (ECO)	0-4000 / MIN	38 MIN	47 MIN	63 MIN
	MEDIA	0-4700 / MIN	26 MIN	32 MIN	44 MIN
	ALTA (TURBO)	0-5100 / MIN	19 MIN	24 MIN	34 MIN
	<b>VELOCITÀ</b>	<b>RPM</b>	<b>54V 9AH DCB547</b>	<b>54V 12AH DCB548</b>	<b>54V 15AH DCB549</b>
	BASSA (ECO)	0-4000 / MIN	75 MIN	87 MIN	114 MIN
	MEDIA	0-4700 / MIN	56 MIN	66 MIN	89 MIN
	ALTA (TURBO)	0-5100 / MIN	47 MIN	60 MIN	72 MIN
	<b>VELOCITÀ</b>	<b>RPM</b>	<b>54V 9AH DCB547</b>	<b>54V 12AH DCB548</b>	<b>54V 15AH DCB549</b>
	BASSA (ECO)	0-4000 / MIN	61 MIN	80 MIN	108 MIN
	MEDIA	0-4700 / MIN	46 MIN	59 MIN	74 MIN
	ALTA (TURBO)	0-5100 / MIN	37 MIN	46 MIN	66 MIN

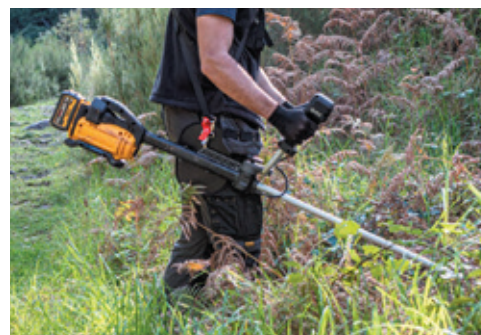
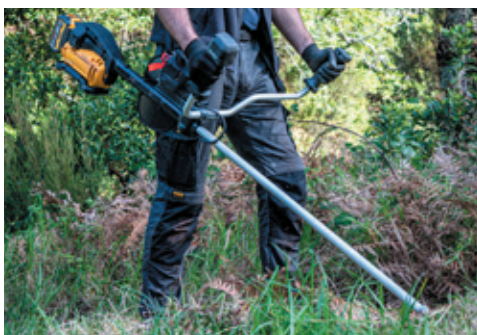

## ACCESSORI

### DT20697-QZ

Tracolla



**29.00** €

IVA INCLUSA

### DT20698-QZ

tracolla doppia  
spallina



**59.00** €

IVA INCLUSA

### DT20903-QZ

Testina per tagliabordi



**35.00** €

IVA INCLUSA

### DT20904-QZ

Kit conversione a decesp.  
lama tripla



**79.00** €

IVA INCLUSA

### DT20695-QZ

Kit conversione a  
tagliabordi



**79.00** €

IVA INCLUSA

### DT20907-QZ

Kit conversione a lama  
forestale circolare



**89.00** €

IVA INCLUSA

### DT20696-QZ

Lama forestale circolare



**39.00** €

IVA INCLUSA

### DT20653-QZ

Lama tripla  
decespugliatore



**19.00** €

IVA INCLUSA

# NOVITÀ

## POTATORE TELESCOPICO XR 54V FLEXVOLT DCMPS635/DCMPS640

54V XR FLEXVOLT



Lubrificazione automatica e regolabile

Alloggiamento lama in alluminio (DCMPS635) o in magnesio (DCMPS640)

Manico ergonomico con copertura in gomma

Asta telescopica allungabile fino a 3,5 m (DCMPS635) o 4,0 m (DCMPS640)

Lama 25 cm (DCMPS635) o 30 cm (DCMPS640)

### LAMA 25CM

#### DCMPS635

Potatore telescopico XR 54V FLEXVOLT lama 25 cm

529<sup>00</sup> €  
IVA INCLUSA

Versione solo corpo macchina.  
Batteria e caricabatteria acquistabili separatamente.



DCMPS635N-XJ	
VOLTAGGIO	54V
MOTORE	BRUSHLESS
LUNGHEZZA BARRA	25 CM
VELOCITÀ CATENA	15.6 M/S
LUNGHEZZA MASSIMA	3,5 M
LUNGHEZZA MINIMA	2,7 M
DISPLAY LED	NO
LUBRIFICAZIONE	AUTOMATICA
PESO	6.9 KG
AUTONOMIA (CON BATTERIA 15.0AH)	136 TAGLI

### LAMA 30 CM

#### DCMPS640

Potatore telescopico XR 54V FLEXVOLT lama 30 cm

729<sup>00</sup> €  
IVA INCLUSA

Versione solo corpo macchina.  
Batteria e caricabatteria acquistabili separatamente.



DCMPS640N-XJ	
VOLTAGGIO	54V
MOTORE	BRUSHLESS
LUNGHEZZA BARRA	30 CM
VELOCITÀ CATENA	21.3 M/S
LUNGHEZZA MASSIMA	4 M
LUNGHEZZA MINIMA	2,9 M
DISPLAY LED	SI
LUBRIFICAZIONE	AUTOMATICA
PESO	7.3 KG
AUTONOMIA (CON BATTERIA 15.0AH)	190 TAGLI

# NOVITÀ

## ELETTROSEGA XR 54V FLEXVOLT DCMCST632

54V XR FLEXVOLT



### ELETTROSEGA CON IMPUGNATURA SUPERIORE BARRA 30 CM

#### DCMCST632

Elettrosega con impugnatura superiore XR 54V FLEXVOLT barra 30 cm

Versione solo corpo macchina.



Batteria e caricabatteria acquistabili separatamente.

499<sup>00</sup> €  
IVA INCLUSA

DCMCST632N-XJ	
VOLTAGGIO	54V
MOTORE	BRUSHLESS
LUNGHEZZA BARRA	30 CM
POTENZA MASSIMA	2555 W
VELOCITÀ CATENA	23.6 M/S
SERBATOIO OLIO	140 ML
PASSO CATENA	0.325" LP
PESO (CORPO MACCHINA)	3.3 KG
AUTONOMIA (CON BATTERIA DA 9.0 AH)	187 TAGLI



#### ACCESSORI COMPATIBILI

CODICE	DESCRIZIONE	€ (IVA INCLUSA)
DZ06430-QZ 	BARRA 30 CM	26,70
DZ06530-QZ 	CATENA 30 CM	29,80

# NOVITÀ

## SOFFIATORE A ZAINO XR 54V FLEXVOLT DCMBBL800

54V XR FLEXVOLT

**Interfaccia utente LED**  
Indicatore acceso/spento  
Indicatore stato di carica batteria  
Indicatore livello di potenza (3 livelli)

Alloggiamento doppia  
batteria da 54V

Ventola assiale

Velocità variabile

Imbracatura ergonomica  
e confortevole



### SOFFIATORE A ZAINO

#### DCMBBL800

Soffiatore a zaino XR 54V FLEXVOLT

Versione solo corpo macchina.

Batteria e caricabatteria acquistabili separatamente.

**699<sup>00</sup>**  
€  
IVA INCLUSA



#### DCMBBL800N-XJ

VOLUME D'ARIA	24.2M <sup>3</sup> /MIN
VELOCITÀ DI SOFFIAGGIO	257 KM/H
FORZA DI SOFFIAGGIO	21.6 N
PESO (CORPO MACCHINA)	8.9 KG

VELOCITÀ / BATTERIA	54V 9AH DCB547	54V 12AH DCB548	54V 15AH DCB549
BASSA (ECO)	48 MIN	63 MIN	82 MIN
MEDIA	23 MIN	32 MIN	41 MIN
ALTA (TURBO)	13 MIN	19 MIN	23 MIN

# NOVITÀ

## SVETTATOIO XR 18V DCMPP569

18V XR

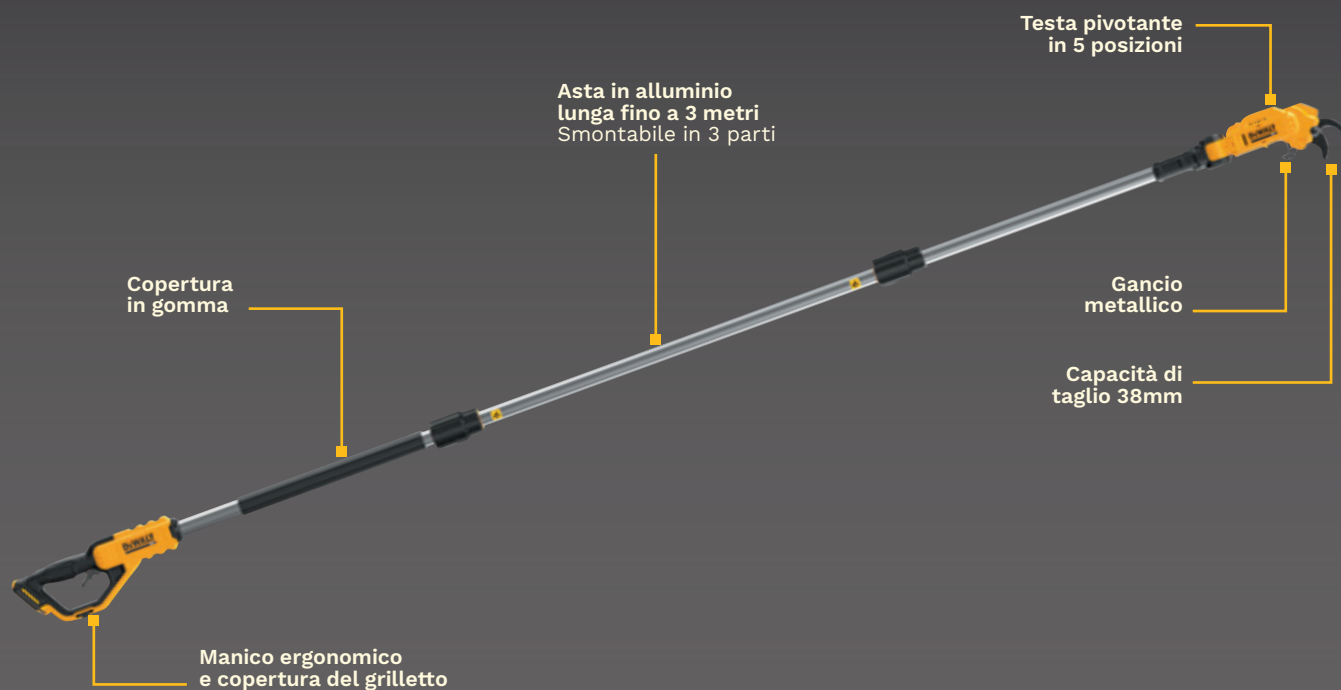

### SVETTATOIO

#### DCMPP569

Svettatoio XR 18V

Versione solo corpo macchina.

Batteria e caricabatteria acquistabili separatamente.



289<sup>00</sup> €  
IVA INCLUSA

DCMPP569N-XJ	
VOLTAGGIO	18V
MOTORE	A SPAZZOLE
CAPACITÀ DI TAGLIO	38 MM
LUNGHEZZA ASTA	3 M SMONTABILE
TESTA	5 POSIZIONI PIVOTANTE
AUTONOMIA (CON 1 BATTERIA DA 5.0 AH)	FINO A 2715 RAMI

#### ACCESSORI COMPATIBILI

CODICE	DESCRIZIONE	€ (IVA INCLUSA)
DCMPPRB1-QZ	LAMA DI RICAMBIO PER CESOIA PER POTATURA	23,20

# CESOIA PER POTATURA E TAGLIABORDI

## XR 18V

### DCMPP568

Cesoia per potatura XR 18V

Una cesoia per potatura multiuso versatile e potente, che grazie ad una capacità di taglio di ben 38 mm, è l'ideale per regolare fiori, piante ed arbusti. Con un peso inferiore a 1,4 kg è progettata per ridurre al minimo lo sforzo e le sollecitazioni su mani e braccia. Dotata di LED integrato per l'illuminazione del punto di taglio e di lame con rivestimento antiaderente facilmente sostituibili grazie all'utensile in dotazione.

Versione solo corpo macchina.

Batteria e caricabatteria acquistabili separatamente.

**149,00 €**  
IVA INCLUSA



DCMPP568N-XJ	
VOLTAGGIO	18V
MOTORE	A SPAZZOLE
CAPACITÀ DI TAGLIO	38 MM
TRATTAMENTO LAME	RIVESTIMENTO ANTIADERENTE
PESO (SENZA BATTERIA)	1.37 KG

### ACCESSORI COMPATIBILI

CODICE	DESCRIZIONE	€ (IVA INCLUSA)
DCMPPRB1-QZ 	LAMA DI RICAMBIO PER CESOIA PER POTATURA	23,20

## XR 18V



### DCMST561

Tagliabordi XR 18V

**219 €**  
IVA INCLUSA

Il tagliabordi DCMST561 è alimentato da un motore brushless DEWALT ad altissime prestazioni. Un robusto sistema a cerniera brevettato permette di piegare il tagliabordi e renderne agevole il trasporto e lo stoccaggio grazie alle dimensioni compatte. Progettato per affrontare le situazioni più impegnative, il doppio filo di Nylon DEWALT con un'ampiezza di taglio di 36 cm e un diametro di 2 mm assicura la massima precisione e facilità di taglio. La sostituzione del filo è semplificata dall'intelligente sistema QUICKFEED. Con una pressione del rocchetto a terra si ottiene la giusta lunghezza del filo per un taglio sempre regolare ed efficiente.

Versione solo corpo macchina.

Batteria e caricabatteria acquistabili separatamente.



DCMST561N-XJ	
VOLTAGGIO	18V
MOTORE	BRUSHLESS
LARGHEZZA DI TAGLIO	36 CM
VELOCITÀ	VARIABILE
TIPOLOGIA TESTINA	BATTI E VAI
RICARICA DEL ROCCHETTO	RAPIDA
FILO	2 MM
PESO (SOLO CORPO)	3.5 KG

# DECESPUGLIATORE

## XR 54V FLEXVOLT



### DCM571

Decespugliatore XR FLEXVOLT

Tutta la potenza di una macchina a scoppio senza doversi preoccupare di fare rifornimento! Questo tagliabordi/decespugliatore ha un'ampiezza di taglio di 38 cm.

Può montare una lama per essere utilizzato come decespugliatore nei lavori di sfoltimento più pesanti oppure un rocchetto a doppio filo di nylon per le applicazioni di taglio più leggere.

**Versione solo corpo macchina.**





**Batteria e caricabatteria acquistabili separatamente.**

**299,00 €**  
IVA INCLUSA



DCM571N-XJ	
VOLTAGGIO	54V
TEMPO DI RICARICA	BRUSHLESS
LARGHEZZA DI TAGLIO	38 CM
VELOCITÀ	VARIABILE
TIPOLOGIA TESTINA	BATTI E VAI
RICARICA DEL ROCCHETTO	MANUALE
FILO	2 MM
PESO (SENZA BATTERIA)	3.6 KG

## ACCESSORI TAGLIABORDI E DECESPUGLIATORI

CODICE	DESCRIZIONE	€ (IVA INCLUSA)	COMPATIBILE CON
DT20651-QZ	 FILO NYLON 2MM X 68.6M	17,80	DCM561, DCM571, DCM581
DT20653-QZ	 LAMA DECESPUGLIATORE TRIANGOLARE TRI-BLADE 25 CM	19,00	DCM571, DCM581, DCMBC812, DCMBC823
DT20654-QZ	 LAMA DECESPUGLIATORE A 2 PUNTE 25.5 CM	13,30	DCM571
DT20655-QZ	 LAMA DECESPUGLIATORE A 4 PUNTE 4T BLADE 23 CM	20,60	DCM571
DT20658-QZ	 ROCCHETTO QUICKFEED COMPATIBILE CON TUTTI I TAGLIABORDI DW	31,70	DCM561, DCM571, DCM581

# MULTIFUNZIONE

## XR 54V FLEXVOLT



### DCMAS5713

Multifunzione XR 54V FLEXVOLT

L'utensile multifunzione 54V è compatibile con vari accessori per la massima versatilità. Un meccanismo di sgancio rapido offre un design compatto e facile trasporto, orizzontali che verticali.

Versione solo corpo macchina.

Batteria e caricabatteria acquistabili separatamente.

**239.00**  
IVA INCLUSA



DCMAS5713N-XJ	
VOLTAGGIO	54V
MOTORE	BRUSHLESS
VELOCITÀ	VARIABILE
PESO (SENZA BATTERIA)	3.8 KG

## XR 54V FLEXVOLT

### DCMASPS5

Potatore ad asta  
Accessorio per DCMAS5713

La barra e la catena da 20 cm consentono di tagliare rami di grandi dimensioni. Dotato di un gancio per rami a lunga portata per rimuovere i rami potati. Grazie alla prolunga è possibile estendere l'attrezzo fino ad una lunghezza massima di 2,7 m.

**149.00**  
€  
IVA INCLUSA



DCMASPS5N-XJ	
LUNGHEZZA MASSIMA	2,7 M
LUNGHEZZA BARRA	20 CM
VELOCITÀ CATENA	6,5 M/S
PRODUTTORE CATENA	OREGON
PASSO CATENA	3/8"
LUBRIFICAZIONE CATENA	AUTOMATICA
CAPACITÀ SERBATOIO OLIO	200 ML
PESO	2.7 KG

### DCMASPH6

Tagliasiepi  
Accessorio per DCMAS5713

Struttura completamente in metallo per un uso intensivo. La testa rotante a 135° consente tagli angolati e le lame a doppia azione da 55 cm con distanza tra i denti di 19 mm offrono capacità di taglio superiori.

**189.00**  
€  
IVA INCLUSA



DCMASPH6N-XJ	
LUNGHEZZA MASSIMA	FINO A 2 M
LUNGHEZZA BARRA	55 CM
CAPACITÀ DI TAGLIO	19 MM
TIPOLOGIA LAME	STANDARD
AZIONE DI TAGLIO	SINGOLA
BATTUTE/MIN	2800 RPM
PESO	2.5 KG

# DECESPUGLIATORE E TAGLIABORDI

## XR 54V FLEXVOLT

### DCMASBC1

Decespugliatore  
Accessorio per DCMAS5713

Compatibile con Multifunzione DCMAS5713.  
Dispone di una lama in acciaio da 20 cm con 4 punte per un taglio rapido ed efficiente. La protezione professionale della lama impedisce ai detriti di colpire l'operatore, mentre la scatola di trasmissione pressofusa offre migliore qualità, affidabilità e maggiore durata.

**119.00** €  
IVA INCLUSA



### DCMASST1

Tagliabordi  
Accessorio per DCMAS5713

L'accessorio tagliabordi è compatibile con Multifunzione DCMAS5713.  
L'accessorio presenta un diametro di 38 cm e un filo di 2 mm per un taglio rapido ed efficiente. La protezione professionale protegge dai detriti e il rocchetto Quick Load™ semplifica il caricamento del filo.







**99.00** €  
IVA INCLUSA



DCMASBC1N-XJ	
LARGHEZZA DI TAGLIO	20 CM
LAMA	4 DENTI (ACCIAIO)
SCATOLA INGRANAGGI	ALLUMINIO
PESO	1.9 KG

DCMASST1N-XJ	
LARGHEZZA DI TAGLIO	38 CM
TIPOLOGIA TESTINA	BATTI E VAI
FILO	2 MM
PESO	2.1 KG

## ACCESSORI PER MULTIFUNZIONE XR FLEXVOLT

CODICE	DESCRIZIONE	€ (IVA INCLUSA)	COMPATIBILE CON
DT20658-QZ 	ROCCHETTO	31,70	TUTTI I TAGLIABORDI DEWALT
DT20680-QZ 	LAMA PER DECESPUGLIATORE 4 DENTI	27,70	DCMASST1N
DT20681-QZ 	CATENA 20 CM PER POTATORE	35,00	DCMASPS5N
DT20686-QZ 	BARRA E CATENA 20 CM PER POTATORE	44,20	DCMASPS5N
DT20684-QZ 	ADATTATORE PER DECESPUGLIATORE	14,50	DCMASST1N
DT20685-QZ 	ASTA DI ESTENSIONE PER MULTIFUNZIONE	44,20	DCMASPS5N

# RASAERBA A BATTERIA DEWALT 18V XR



La gamma di rasaerba a batteria DEWALT ti garantisce un'ottima qualità di taglio ed un'elevata autonomia. Sia i rasaerba in versione a spinta che semovente garantiscono elevate prestazioni e facilità di stoccaggio.

## Cruscotto interfaccia utente

Consente un riscontro in tempo reale di alcuni parametri (stato carica batteria, misuratore di carico, cambio lama)

## Maniglione telescopico e pieghevole con un solo tocco

Con la semplice pressione di un pulsante il maniglione telescopico si accorcia e si ripiega per un facile stoccaggio

## Stoccaggio verticale

In posizione verticale occupa il 70% in meno di spazio rispetto a quando in funzione

## Mulching, raccolta o scarico posteriore

Per la naturale e migliore fertilizzazione del prato

## Scocca in acciaio da 53 cm con motore Brushless autosensing

Maggiore autonomia, migliore qualità di taglio e riduzione degli stelli



Il tosaerba raffigurato è il modello DCMWSP156N



# RASAERBA



## RASAERBA A SPINTA

### DCMWP134

Rasaerba a spinta 53 cm XR 2X18V

Versione solo corpo macchina.

Batteria e caricabatteria acquistabili separatamente.

**549<sup>00</sup>**  
€  
IVA INCLUSA



#### DCMWP134N-XJ

VOLTAGGIO	2X18V
LARGHEZZA DI TAGLIO	53 CM
SISTEMA DI TAGLIO	ROTATIVO
AREA TAGLIO	FINO A 1400 M <sup>2</sup>
CAPACITÀ CONTENITORE ERBA	67 L
REGOLAZIONE DELL'ALTEZZA	PUNTO SINGOLO
ALTEZZE DI TAGLIO	25-41-56-71-86-102 MM
REGOLAZIONE DELL'ALTEZZA DELL'IMPUGNATURA	sì

## RASAERBA SEMOVENTE

### DCMWSP156

Rasaerba semovente 53 cm 2X18V XR

Versione solo corpo macchina.

Batteria e caricabatteria acquistabili separatamente.

**649<sup>00</sup>**  
€  
IVA INCLUSA



#### DCMWSP156N-XJ

VOLTAGGIO	2X18V
LARGHEZZA DI TAGLIO	53 CM
SISTEMA DI TAGLIO	ROTATIVO
AREA TAGLIO	FINO A 1340 M <sup>2</sup>
CAPACITÀ CONTENITORE ERBA	67 L
REGOLAZIONE DELL'ALTEZZA	PUNTO SINGOLO
ALTEZZE DI TAGLIO	25-41-56-71-86-102 MM
REGOLAZIONE DELL'ALTEZZA DELL'IMPUGNATURA	sì

# RASAERBA A BATTERIA XR 54V FLEXVOLT

54V XR FLEXVOLT

La nuova gamma di rasaerba a batteria DEWALT offre un'ottima qualità di taglio ed un'autonomia incrementata grazie al modello 54V x 2. Tutti i rasaerba a spinta e semovente garantiscono eccellenti prestazioni e facilità di stoccaggio.

## Cruscotto a LED

Aiuta a gestire e prolungare la durata e autonomia del tosaerba, l'utente regola il taglio in base alle segnalazioni. Interfaccia per un riscontro in tempo reale di stato carica batteria, sovraccarico sistema di taglio, ciclo di vita lame

## Maniglione retrattile e pieghevole con un solo tocco

Massima facilità di apertura e chiusura; si può posizionare in piedi quando non in uso

## Motore semovente a 6 velocità

Agevola il movimento del raserba

## Fari

Consente il taglio anche al crepuscolo e all'alba



IPX4  
Protezione contro spruzzi d'acqua

3 in 1 mulching raccolta e scarico posteriore  
Adatto a svariate preferenze di taglio

Scocca ad elevata efficienza "High efficiency" con doppia lama  
Riduzione degli stalli e del carico sul motore  
Maggiore autonomia e prestazioni di taglio

Il tosaerba raffigurato è il modello DCMWSP660N

## RASAERBA SEMOVENTE

### DCMWSP660

Rasaerba semovente 53 cm XR 54V FLEXVOLT

Versione solo corpo macchina.

Batteria e caricabatteria acquistabili separatamente.

Autonomia fino a 107 min con 2 batterie 54V XR FV 15Ah (DCB549-XJ).

849<sup>00</sup> €  
IVA INCLUSA



DCMWSP660N-XJ	
VOLTAGGIO	54V
LARGHEZZA DI TAGLIO	53 CM
CAPACITÀ CONTENITORE ERBA	67 L
REGOLAZIONE DELL'ALTEZZA	PUNTO SINGOLO
ALTEZZE DI TAGLIO	25-41-56-71-86-102 MM
PESO (SOLO CORPO)	28 KG

# RASAERBA

54V XR FLEXVOLT

## RASAERBA A SPINTA

### DCMWP500

Rasaerba a spinta 53 cm XR 54V FLEXVOLT

Versione solo corpo macchina.

Batteria e caricabatteria acquistabili separatamente.

Autonomia fino a 40 min con 1 batteria XR 54V FV 9Ah (DCB547-XJ).

649<sup>00</sup> €  
IVA INCLUSA



#### DCMWP500N-XJ

VOLTAGGIO	54V
LARGHEZZA DI TAGLIO	53 CM
SISTEMA DI TAGLIO	ROTATIVO
AREA TAGLIO	FINO A 1680 M <sup>2</sup>
CAPACITÀ CONTENITORE ERBA	67 L
REGOLAZIONE DELL'ALTEZZA	PUNTO SINGOLO
ALTEZZE DI TAGLIO	25-41-56-71-86-102 MM
REGOLAZIONE DELL'ALTEZZA DELL'IMPUGNATURA	sì

## RASAERBA SEMOVENTE

### DCMWSP550

Rasaerba semovente 53 cm XR 54V FLEXVOLT

Versione solo corpo macchina.

Batteria e caricabatteria acquistabili separatamente.

Autonomia fino a 28 min con 1 batteria XR 54V FV 9Ah (DCB547-XJ).

749<sup>00</sup> €  
IVA INCLUSA



#### DCMWSP550N-XJ

VOLTAGGIO	54V
LARGHEZZA DI TAGLIO	53 CM
SISTEMA DI TAGLIO	ROTATIVO
AREA TAGLIO	FINO A 980 M <sup>2</sup>
CAPACITÀ CONTENITORE ERBA	67 L
REGOLAZIONE DELL'ALTEZZA	PUNTO SINGOLO
ALTEZZE DI TAGLIO	25-41-56-71-86-102 MM
REGOLAZIONE DELL'ALTEZZA DELL'IMPUGNATURA	sì

# ELETTROSEGA COMPATTA

## XR 18V



### DCMCS565

Elettrosega compatta XR 18V Brushless

**239,00**  
IVA INCLUSA

L'elettrosega compatta DCMCS565 18V XR è versatile può essere utilizzata sia per applicazioni di giardinaggio che in ambito di costruzioni. Dotata di barra e catena da 30 cm garantisce la massima efficienza sia nel taglio di tronchi che nel taglio di travi in spazi angusti. Leggera e facile da maneggiare, la DCMCS565 ha una seconda impugnatura che rende comodo l'utilizzo, è equipaggiata con un sistema di lubrificazione automatica della catena. È dotata di tensionamento della catena tramite bullone.

**Versione solo corpo macchina.**

**Batteria e caricabatteria acquistabili separatamente.**









Autonomia fino a 100 tagli 10x10 cm legno di pino trattato con 1 batteria XR 18V 5Ah (DCB184-XJ)









#### DCMCS565N-XJ

VOLTAGGIO	18V
LUNGHEZZA BARRA	30 CM
VELOCITÀ CATENA	7,3 M/S
PASSO CATENA	3/8" LP
PESO (SOLO CORPO)	3.5 KG

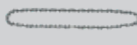
## ACCESSORI ELETTROSEGA

CODICE	DESCRIZIONE	€ (IVA INCL.)	COMPATIBILE CON
DT20662-QZ 	OLIO PER CATENA	30,90	
DT20694-QZ 	BARRA 20 CM	19,90	DCMPS520
DT20667-QZ 	CATENA 20 CM 3/8"LP	13,00	DCMPS567
DT20693-QZ 	CATENA 20 CM 3/8"LP	13,00	DCMPS520
DT20668-QZ 	BARRA E CATENA 20 CM	51,50	DCMPS567
DZO6425-QZ 	BARRA 25 CM	24,30	DCMCST632
DZO6525-QZ 	CATENA 25 CM .325LP	26,70	DCMCST632
DZO6430-QZ 	BARRA 30 CM .325LP	26,70	DCMCST632
DZO6530-QZ 	CATENA 30 CM .325LP	29,80	DCMCST632

CODICE	DESCRIZIONE	€ (IVA INCL.)	COMPATIBILE CON
DT20676-QZ 	CATENA 30 CM 3/8"LP	29,80	DCMCS565
DT20665-QZ 	BARRA E CATENA 30 CM	55,60	DCMCS565
DT20691-QZ 	BARRA 35 CM .325LP	30,40	DCMCST632
DT20692-QZ 	CATENA 35 CM .325LP	33,90	DCMCST632
DT20687-QZ 	BARRA 45 CM	47,60	DCMCS574
DT20688-QZ 	CATENA 45 CM 3/8"LP	47,60	DCMCS574
DT20689-QZ 	BARRA 50 CM	59,80	DCMCS575
DT20690-QZ 	CATENA 50 CM 3/8"LP	52,50	DCMCS575

# ELETTROSEGHE A BATTERIA

## XR 18V



### DCMPS520

Elettrosega per potatura 20 cm XR 18V

L'elettrosega a batteria 18V XR compatta e leggera è dotata di motore brushless ad alta efficienza progettato per massimizzare i tempi di funzionamento e la durata del motore, una carica garantisce fino a 70 tagli su rami 10x10 cm. Il design compatto consente un facile accesso agli spazi ristretti e aiuta a ridurre l'affaticamento durante le prolungate operazioni di taglio, rifinitura e potatura.

**Versione solo corpo macchina.**

**Batteria e caricabatteria acquistabili separatamente.**

**169.00**  
IVA INCLUSA



#### DCMPS520N-XJ

VOLTAGGIO	18V
AUTONOMIA	70 TAGLI (10x10 CM)
VELOCITÀ CATENA	8.6 M/S
PASSO CATENA	3/8" LP
PESO (SENZA BATTERIA)	2 KG

## XR 54V FLEXVOLT

### DCMCS574

Elettrosega 45 cm XR 54V FLEXVOLT

Affronta le operazioni di taglio con facilità utilizzando l'elettrosega 54V XR FLEXVOLT Brushless da 45 cm. Con una potenza massima di 2.0 kW questa macchina garantisce prestazioni e affidabilità durante le sessioni di lavoro più lunghe. Mantieni facilmente la corretta tensione della catena grazie alla chiave in dotazione e la corretta lubrificazione grazie alla lubrificazione dell'olio automatica. La protezione contro i contraccolpi è garantita dal freno catena integrato e dalla catena "low kick back".

**Versione solo corpo macchina.**

**Batteria e caricabatteria acquistabili separatamente.**

**399.00**  
IVA INCLUSA



#### DCMCS574N-XJ

VOLTAGGIO	54V
LUNGHEZZA BARRA	45 CM
VELOCITÀ CATENA	15 M/S
PASSO CATENA	3/8" LP
PESO (SENZA BATTERIA)	5 KG

### DCMCS575

Elettrosega 50 cm XR 54V FLEXVOLT

Affronta le operazioni di taglio con facilità utilizzando l'elettrosega 54V XR FLEXVOLT Brushless da 50 cm. Con una potenza massima di 2.9 kW questa macchina garantisce prestazioni e affidabilità durante le sessioni di lavoro più lunghe. Mantieni facilmente la corretta tensione della catena grazie alla chiave in dotazione e la corretta lubrificazione grazie alla lubrificazione dell'olio automatica. La protezione contro i contraccolpi è garantita dal freno catena integrato e dalla catena "low kick back".

**Versione solo corpo macchina.**

**Batteria e caricabatteria acquistabili separatamente.**

**449.00**  
IVA INCLUSA



#### DCMCS575N-XJ

VOLTAGGIO	54V
LUNGHEZZA BARRA	50 CM
VELOCITÀ CATENA	15 M/S
PASSO CATENA	3/8" LP
PESO (SENZA BATTERIA)	5.7 KG

# POTATORE E TAGLIASIEPI AD ASTA

**XR 18V**



## DCMP567

Potatore ad asta XR 18V

Questo utensile ergonomico è stato progettato da DeWALT per garantire la massima leggerezza e il massimo bilanciamento. La struttura robusta ne facilita l'utilizzo anche alla massima estensione.

**Versione solo corpo macchina. Batteria e caricabatteria acquistabili separatamente.**

**259.00 €**  
IVA INCLUSA



### DCMP567N-XJ

VOLTAGGIO	18V
MOTORE	BRUSHLESS
LUNGHEZZA MASSIMA (ATTREZZO)	3,5 M
LUNGHEZZA BARRA	20 CM
VELOCITÀ CATENA	6,5 M/S
PRODUTTORE CATENA	OREGON
PASSO CATENA	3/8" LP
LUBRIFICAZIONE CATENA	AUTOMATICA
CAPACITÀ SERBATOIO OLIO	115 ML
GANCIO PER RAMI	SI
PESO (SENZA BATTERIA)	4.5 KG

**XR 18V**

## DCMPH566

Tagliasiepi ad asta XR 18V

Permette di raggiungere un'altezza massima di 3,35 m e grazie all'innovativa testa pivotante regolabile in 7 posizioni, combinata ad una velocità di 2800 battute al minuto, garantisce al professionista un pieno controllo dell'utensile qualsiasi sia l'altezza, la forma e la densità della siepe.

Con una lunghezza della lama di 55 cm ed una capacità di taglio di 25 mm, questo robusto attrezzo fornisce elevate prestazioni di taglio in ogni condizione.

**Versione solo corpo macchina. Batteria e caricabatteria acquistabili separatamente.**

**239.00 €**  
IVA INCLUSA



### DCMPH566N-XJ

VOLTAGGIO	18V
MOTORE	A SPAZZOLE
LUNGHEZZA MASSIMA (ATTREZZO)	215 CM
LUNGHEZZA BARRA	55 CM
CAPACITÀ DI TAGLIO	25 MM
PESO (SENZA BATTERIA)	3.6 KG



# TAGLIASIEPI

## XR 18V



### DCMHT562 / DCMHT564

Tagliasiepi 55 cm XR 18V

Due tagliasiepi a batteria leggeri, con un peso di soli 3.2 kg. La lunghezza della lama di 55 cm e una capacità di taglio rispettivamente di 19 mm (DCMHT562) e di 25 mm (DCMHT564) ti permettono di affrontare agevolmente siepi, cespugli e fitto sottobosco. L'impugnatura ergonomica garantisce un agevole utilizzo sia per tagli orizzontali che verticali.

**Versione solo corpo macchina.**

**Batteria e caricabatteria acquistabili separatamente.**

Autonomia fino 75 min con 1 batteria XR 18V 5Ah (DCB184-XJ).

DCMHT562N-XJ

**169.00** €  
IVA INCLUSA

DCMHT564N-XJ

**189.00** €  
IVA INCLUSA



### DCMHT562N-XJ / DCMHT564N-XJ

VOLTAGGIO	18V
MOTORE	A SPAZZOLE
LUNGHEZZA LAMA	55 CM
CAPACITÀ DI TAGLIO	DCMHT562N-XJ 19 MM DCMHT564N-XJ 25 MM
CORSE/MIN	2800*
PESO (SENZA BATTERIA)	3.2 KG

\* Questo dato può variare a seconda delle condizioni di lavoro

## XR 54V FLEXVOLT

### DCMHT573

Tagliasiepi 65 cm XR 54V FLEXVOLT

Fino a 3400 corse al minuto con un motore Brushless. Con la lama da 65 cm in acciaio temprato e tagliata al laser con doppi bordi di taglio è il tagliasiepi più lungo del settore ed è in grado di tagliare rami con spessore fino a 31 mm. La confortevole impugnatura ausiliaria avvolgente offre un'elevata maneggevolezza in qualunque posizione d'uso.

**Versione solo corpo macchina.**

**Batteria e caricabatteria acquistabili separatamente.**

**249.00** €  
IVA INCLUSA



### DCMHT573N-XJ

VOLTAGGIO	54V
MOTORE	BRUSHLESS
LUNGHEZZA LAMA	66 CM
CAPACITÀ DI TAGLIO	31 MM
CORSE/MIN	3400*
PESO (SENZA BATTERIA)	3.9 KG

\* Questo dato può variare a seconda delle condizioni di lavoro



# IDROPULITRICE

## XR 2X18V



### DCMPW1600

Idropulitrice XR 2X18V

Grazie alla potente pressione e alla portabilità, l'idropulitrice 2x18V può essere trasportata facilmente anche su terreni difficili ed i cantieri più distanti non sono un problema grazie alle funzione di autoadescamento.

La possibilità di scegliere tra 3 livelli di pressione ed i 2 diversi ugelli consentono di passare facilmente dalla pulizia pesante a quella più leggera.

**Versione solo corpo macchina.**

**Batteria e caricabatteria acquistabili separatamente.**



**499<sup>00</sup>**  
€  
IVA INCLUSA

DCMPW1600N-XJ	
VOLTAGGIO	2X18V = 36V
MOTORE	BRUSHLESS
PRESSIONE (BAR)	70 / 85 / 110
PORTATA NOMINALE	273 LPH
POMPA	IN ALLUMINIO
LUNGHEZZA TUBO	8 M
AUTONOMIA	FINO A 60 MIN*

\* Per carica utilizzando due batterie DEWALT DCB548 XR FLEXVOLT 12Ah (vendute separatamente) in modalità Low con ugello Turbo

# SOFFIATORE ASSIALE

XR 18V



USATO DAL TEAM F1  
MCLAREN

179.00 €  
IVA INCLUSA

## DCMBL562

Soffiatore assiale XR 18V

Il soffiatore DEWALT perfetto per pulire in maniera efficace ampie aree di lavoro.

Il nuovo soffiatore assiale Brushless 18V DEWALT grazie all'innovativo dispositivo Aerospike concentra il flusso d'aria fino a fargli raggiungere una velocità di 200 km/h. La sua potenza è ideale per tenere in ordine con poco sforzo giardini, cantieri e piazzali.

Versione solo corpo macchina.

Batteria e caricabatteria acquistabili separatamente.



**Mclaren**  
FORMULA 1 TEAM

**DEWALT**

OFFICIAL TOOLS AND STORAGE PARTNER

DCMBL562N-XJ	
VOLTAGGIO	18V
MOTORE	BRUSHLESS
VOLUME D'ARIA CON AEROSPIKE	340 CFM (9,6 M <sup>3</sup> /MIN)
VELOCITÀ DI SOFFIAGGIO CON AEROSPIKE	200 KM/H
VOLUME D'ARIA SENZA AEROSPIKE	450 CFM (12,8 M <sup>3</sup> /MIN)
VELOCITÀ DI SOFFIAGGIO SENZA AEROSPIKE	168 KM/H
REGOLAZIONE VELOCITÀ	SI
PESO (SENZA BATTERIA)	2.9 KG

# SOFFIATORE ASSIALE

## XR 54V FLEXVOLT

### DCMBL777

Soffiatore assiale XR 54V FLEXVOLT

Progettato con una potente ventola assiale, il soffiatore assiale 54V XR FLEXVOLT è ideale per i professionisti, in grado di affrontare i lavori di pulizia più difficili. Il motore Brushless ad alta efficienza garantisce le massime prestazioni e l'interruttore ergonomico rende il soffiatore assiale facile da controllare, riducendo il rischio di affaticamento dell'utente.

**Versione solo corpo macchina.**

**Batteria e caricabatteria acquistabili separatamente.**



**299.00**  
€  
IVA INCLUSA

**54V XR FLEXVOLT**



### DCMBL777N-XJ

VOLTAGGIO	54V
MOTORE	BRUSHLESS
VOLUME D'ARIA	21.2 M <sup>3</sup> /MIN
VELOCITÀ DI SOFFIAGGIO	240 KM/H
MODALITÀ TURBO	SI
DISPLAY LED	SI
PESO (SENZA BATTERIA)	3.2 KG

## XR 54V FLEXVOLT

### DCMBA572

Soffiatore assiale XR 54V FLEXVOLT

Progettato per pulire efficacemente e velocemente giardini, aree di lavoro, cantieri, strade, piazzali e viali. Questo potente e versatile soffiatore a batteria è l'alleato ideale per i manutentori di aree verdi e per tutti gli utenti professionali, tra cui imprese di costruzione, carpentieri, artigiani del legno e del metallo.

**Versione solo corpo macchina.**

**Batteria e caricabatteria acquistabili separatamente.**



**239.00**  
€  
IVA INCLUSA

**54V XR FLEXVOLT**



### DCMBA572N-XJ

VOLTAGGIO	54V
MOTORE	BRUSHLESS
VOLUME D'ARIA	600 CFM (17 M <sup>3</sup> /MIN)
VELOCITÀ DI SOFFIAGGIO	200 KM/H
REGOLAZIONE VELOCITÀ	SI
PESO (SENZA BATTERIA)	3.8 KG

# STARTER KIT E BATTERIE

## STARTER KIT

### DCB1104P2-QW

Starter kit 18V 5Ah

- 2 batterie XR 18V 5Ah
- + caricabatterie 4A

**Compatibile con:**  
tutte le macchine  
DEWALT 18V



**229.00 €**  
IVA INCLUSA

### DCB118X2-QW

Starter kit 18/54V XR FLEXVOLT

- 2 batterie XR FLEXVOLT 9Ah
- + caricabatterie 8A

**Compatibile con:**  
tutte le macchine  
DEWALT 18V e 54V



**549.00 €**  
IVA INCLUSA

### DCB118Y2-QW

Starter kit 18/54V XR FLEXVOLT

- 2 batterie XR FLEXVOLT 12Ah
- + caricabatterie 8A

**Compatibile con:**  
tutte le macchine  
DEWALT 18V e 54V



**589.00 €**  
IVA INCLUSA

## BATTERIE E CARICABATTERIE

### DCB183-XJ

Batteria XR 18V 2Ah

**Compatibile con:**  
tutte le macchine  
DEWALT 18V



**59.00 €**  
IVA INCLUSA

### DCB184-XJ

Batteria XR LITIO 18V 5Ah

**Compatibile con:**  
tutte le macchine  
DEWALT 18V



**99.00 €**  
IVA INCLUSA

### DCB1880-XJ

Batteria XR TABLESS 18V 8Ah

**Compatibile con:**  
tutte le macchine  
DEWALT 18V



**199.00 €**  
IVA INCLUSA

**NOVITÀ**

### DCB547-XJ

Batteria XR FLEXVOLT 18-54V 9Ah

**Compatibile con:**  
tutte le macchine  
DEWALT 18V e 54V



**229.00 €**  
IVA INCLUSA

### DCB548-XJ

Batteria XR FLEXVOLT 18-54V 12Ah

**Compatibile con:**  
tutte le macchine  
DEWALT 18V e 54V



**299.00 €**  
IVA INCLUSA

### DCB549-XJ

Batteria XR FLEXVOLT 18-54V 15Ah

**Compatibile con:**  
tutte le macchine  
DEWALT 18V e 54V



**419.00 €**  
IVA INCLUSA

### DCB1104-QW

Caricabatterie XR 12-14.4-18V 4A

**Compatibile con:**  
tutte le macchine  
DEWALT 18V e 54V



**59.00 €**  
IVA INCLUSA

### DCB118-QW

Caricabatterie XR 18-54V 8A

**Compatibile con:**  
tutte le macchine  
DEWALT 54V FLEXVOLT/18V XR



**129.00 €**  
IVA INCLUSA

**DEWALT®**

DEWALT® Stanley Black & Decker Italia S.r.l.  
Via Energy Park 6 - 20871 Vimercate (MB)  
Numero verde: 800.014353  
Mail: [dewalt.italia@dewalt.com](mailto:dewalt.italia@dewalt.com)



**MI PIACE  
DeWALT**

Scopri le nostre  
ultime novità,  
promozioni e  
molto altro su:



**www.DEWALT.com**

Lo schema di colori giallo e nero è usato su DEWALT utensili elettrici e accessori come un marchio di fabbrica. DEWALT si riserva il diritto di modificare qualsiasi accordo in qualsiasi momento senza preavviso. Offerte disponibili fino ad esaurimento scorte.

Distribuito Da:

**REGISTRATI A**

Vuoi restare aggiornato sulle novità di DEWALT?  
Registrati su MYDEWALT: [www.DEWALT.com/MYDEWALT](http://www.DEWALT.com/MYDEWALT)

**MY DEWALT®**